

FÜR JEDE ABDICHTUNGS-HERAUSFORDERUNG DIE RICHTIGE LÖSUNG

TECHNISCHES HANDBUCH



TECHNIK-HOTLINE
+49 (0)561 8295-5555



Inhaltsverzeichnis

Produktfinder.....	4
Grundierungsempfehlung KEMPEROL 2K-PUR Abdichtung.....	6
Grundierungsempfehlung KEMPEROL 1K-PUR Abdichtung.....	8
Grundierungsempfehlung KEMPEROL 1K-SF und KEMPEROL 1K-SF + Abdichtung.....	10
Grundierungsempfehlung KEMPEROL LF.....	12
Grundierungsempfehlung KEMPEROL PU Aqua.....	14
Grundierungsempfehlung KEMPEROL AC Speed und KEMPEROL AC Speed+ Abdichtung.....	16
Grundierungsempfehlung KEMPERDUR AC Beschichtung.....	18
Grundierungsempfehlung KEMPEROL V 210 M Abdichtung.....	19
Grundierungsempfehlung KEMPEROL BR M Abdichtung.....	21
Grundierungsempfehlung KEMPEROL 022 Abdichtung.....	23
Grundierungsempfehlung KEMPERDUR TC Beschichtung.....	24
KEMPERTEC EP5-Grundierung.....	25
KEMCO POX 2K-Grundierung.....	28
KEMPERTEC AC-Grundierung.....	30
KEMPERTEC AC M-Primer.....	33
KEMPERTEC R-Grundierung.....	35
KEMPERTEC Rapid SF Grundierung.....	37
KEMCO 1K-Grundierung.....	39
KEMPERTEC FPO-Grundierung.....	41
KEMPERTEC TPO-Grundierung.....	43
KEMPERTEC TG-Grundierung.....	44
KEMPERTEC Glass Primer.....	46
KEMPEROL 2K-PUR Abdichtung.....	48
KEMPEROL 2K-PUR Speedshot.....	51
KEMPEROL 1K-PUR Abdichtung.....	53
KEMPEROL 1K-SF Abdichtung.....	55
KEMPEROL 1K-SF + Abdichtung.....	57
KEMPEROL AC Speed Abdichtung.....	59
KEMPEROL AC Speed+ Abdichtung.....	61
KEMPEROL PU Aqua.....	63
KEMPEROL LF.....	65
KEMPEROL V 210 M Abdichtung.....	67
KEMPEROL BR M Abdichtung.....	69
KEMPEROL UP-I Inhibitor.....	71
KEMPEROL CP Katalysatorpulver.....	72
KEMPEROL 022 Abdichtung.....	73
KEMPEROL 500 Vlies.....	75



KEMPEROL FALLSTOP.....	76
KEMPERTEC FALLSTOP Cleaner.....	78
KEMCO GUM Fugenverguss.....	79
KEMCO LE Flexohaftgrund.....	80
KEMPEROL RepairFix LF.....	81
KEMPEROL Dachpflaster.....	83
KEMPEROL 120 Vlies.....	84
KEMPEROL 165 Vlies.....	85
KEMCO RC Vlies-Kreise.....	86
KEMCO IC Vlies-Innenecke und KEMCO OC Vlies-Außenecke.....	87
KEMCO RS Streifenarmierung.....	88
KEMPERDUR Deko.....	89
KEMPERDUR Deko 2K.....	91
KEMPERDUR HB Dickbeschichtung.....	93
KEMPERDUR TC Beschichtung.....	95
KEMPERDUR AC Beschichtung.....	98
KEMPERDUR AC Füllstoff.....	100
KEMPERDUR AC Park.....	101
KEMPERDUR AC-Finish.....	103
KEMPERDUR AC Park+.....	105
KEMPERDUR AC Park+ Spezialfüllstoff.....	107
KEMPERTEC AC Fugenverguss.....	108
KEMPERTEC AC GF Gefällespachtel.....	110
KEMPERTEC AC RM Reparaturspachtel.....	112
KEMPERDUR CS Microchips.....	114
KEMPERDUR CL Chips.....	115
KEMPERDUR CQ 0408 Colorquarz.....	116
KEMPERDUR Deko transparent.....	117
KEMPERDUR MT Mineralischer Fliesenkleber.....	119
KEMCO Decor Stone / Natursteine.....	121
KEMCO QB1 Bindemittel.....	122
KEMPERDUR EP-Finish.....	124
KEMPERDUR Finish glänzend.....	126
KEMPERDUR Finish matt.....	128
KEMPERDUR ASG Granulat rh.....	130
KEMPERTEC MA-SF Metallkleber.....	131
KEMPERTEC KR Quarzsandmischung.....	133
KEMCO 1K Verdünner.....	134
KEMCO MEK Reinigungsmittel.....	135
KEMCO NQ 0408 Naturquarz.....	136
KEMCO NQ 0712 Naturquarz.....	137

KEMCO FL Spezialfüllstoff.....	138
KEMCO TX Stellmittel.....	139
Verarbeitungsanleitung KEMPEROL 2K-PUR.....	141
Verarbeitungsanleitung KEMPEROL 1K-PUR.....	145
Verarbeitungsanleitung KEMPEROL 1K-SF.....	149
Verarbeitungsanleitung KEMPERTEC, KEMPEROL und KEMPERDUR AC Produkte.....	152
Verarbeitungsanleitung KEMPEROL V 210 M.....	159
Verarbeitungsanleitung KEMPEROL BR M.....	162
Verarbeitungsanleitung KEMPEROL LF.....	165
Verarbeitungsanleitung KEMPEROL FALLSTOP.....	168
Verarbeitungsanleitung KEMCO Decor Stone / Natursteine.....	175
Verarbeitungsanleitung KEMCO Decor Stone / Natursteine in der Senkrechten.....	179
Technik-Information 03 – Schichtdicken gemäß gesetzlicher Anforderungen und des Regelwerks.....	182
Technik-Information 10.3 – Wasserdampfdiffusionsfähigkeit und Blasenbildung.....	184
Technik-Information 15 – Schutz vor Alkalität der KEMPEROL und KEMPERDUR Produkte.....	185
Technik-Information 16.....	186
Technik-Information 21 – Prüfung - Beurteilung - Vorbereitung des Untergrundes.....	189
Technik-Information 22 – Verarbeitung von KEMPEROL und KEMPERDUR AC-Produkten.....	192
Technik-Information 23 – Anwendung von lösemittelhaltigen Produkten.....	194
Technik-Information 24 – Reinigung und Pflege von KEMPEROL Abdichtungen und KEMPERDUR Beschichtungen.....	195
Technik-Information 29 – Rutschfestigkeitsklassen.....	196
Technik-Information 30 – Verarbeitung von KEMPEROL 2K-PUR Abdichtung in den Senkrechten.....	198
Technik-Information 33 – Verarbeitung von KEMPEROL AC Speed / AC Speed+ Abdichtungen bei Temperaturen unter +5°C.....	200
Technik-Information 34 - Korrektes Abkleben der mit KEMPEROL zu bearbeitenden Fläche.....	201
Allgemeine Hinweise.....	204
Leistungsstufen für flüssig aufzubringende Dachabdichtungen nach ETAG 005.....	206
Beständigkeitsliste von A bis Z.....	207
Kalkulationsempfehlung.....	212

Produktfinder

Einsatzgebiete

Abdichtung	Flachdach	Balkon	Parkdeck	Innenraum	Küche	Bad / Nassräume
KEMPEROL 1K-PUR	✓	✓	X	X	X	X
KEMPEROL 1K-SF	✓ ²	✓ ²	X	X	X	X
KEMPEROL 2K-PUR	✓	✓	✓	✓	✓	✓
KEMPEROL AC Speed	✓	✓	✓	X	X	X
KEMPEROL AC Speed+	✓ ¹	✓ ¹	✓ ¹	X	X	X
KEMPEROL V 210 M	✓	X	X	X	X	X
KEMPEROL BR M	X	X	✓	X	X	X
KEMPEROL 022	X	X	X	✓	✓	✓
KEMPEROL LF	✓	✓	X	X	X	X
KEMPEROL Dachpflaster	✓	X	X	X	X	X
KEMPEROL RepairFix LF	✓	X	X	X	X	X

1 Detailabdichtung
2 nicht weiterbeschichtbar

Kombinationen von Abdichtungen und Beschichtungen

	KEMPEROL 1K-PUR	KEMPEROL 2K-PUR	KEMPEROL V 210 M	KEMPEROL BR M	KEMPEROL AC Speed	KEMPEROL 1K-SF	KEMPEROL 022	KEMPERDUR TC	KEMPERDUR AC Beschichtung
KEMPERDUR Deko	✓	✓	X	X	X	X	Einzeltest	✓	X
KEMPERDUR Deko transparent	✓	✓	X	X	X	X	Einzeltest	✓	X
KEMPERDUR Deko 2K	✓	✓	X	X	X	X	Einzeltest	✓	X
KEMPERDUR HB Dickbeschichtung	✓	✓	X	X	X	X	Einzeltest	Einzeltest	Einzeltest
KEMPERDUR TC Beschichtung	✓	✓	X	X	✓	X	Einzeltest	✓	Einzeltest

	KEMPEROL 1K-PUR	KEMPEROL 2K-PUR	KEMPEROL V 210 M	KEMPEROL BR M	KEMPEROL AC Speed	KEMPEROL 1K-SF	KEMPEROL 022	KEMPERDUR TC	KEMPERDUR AC Beschichtung
KEMPERDUR AC Beschichtung	X	X	✓	✓	✓	X	Einzeltest	Einzeltest	✓
KEMPERDUR AC- Finish	✓	✓	✓	✓	✓	X	Einzeltest	X	✓
KEMPERDUR EP- Finish	Einzeltest	✓	Einzeltest	Einzeltest	✓	X	Einzeltest	✓	✓
KEMCO QB1 Bin- demittel	✓ ⁵	✓ ⁵	X	X	✓ ⁵	X	Einzeltest	Einzeltest	✓ ⁵
KEMPERTEC EP / EP5-Grundierung ^{3,4}	✓	✓	✓	✓	Einzeltest	X	Einzeltest	Einzeltest	Einzeltest
KEMPERTEC AC- Grundierung ^{3,4}	✓	✓	✓	✓	✓	X	Einzeltest	Einzeltest	✓

3 als Haftbrücke
 4 als Alkalischutz
 5 Haftbrücke erforderlich

✓ = geeignet

X = nicht geeignet

Grundierungsempfehlung KEMPEROL 2K-PUR Abdichtung

Stand 2024-03-04

geeignet = ✓

nicht geeignet = -

Einzeltest = ●

Diese Tabelle stellt eine Orientierungshilfe für Planung und Ausführung dar und kann nur eine Empfehlung sein. Objektbezogen können dennoch Eignungsversuche (Einzeltests) notwendig sein, da der Gesamtaufbau stets berücksichtigt werden muss. Alle Untergründen müssen frei von haftmindernden Stoffen (Fette, Trennmittel, loses Talkum etc. - siehe auch Technik-Information TI 21) sein. Hier nicht aufgeführte Grundierungen und Untergründe können bei unserer Technik-Hotline unter 0561/8295-5555 hinterfragt werden. Detaillierte Ergebnisse zu Bahnware finden Sie unter www.kemperol-haelt.de.

Untergründe	KEMPER-TEC AC-Grund.	KEMPER-TEC AC M-Primer	KEM-CO 1K-Grund.	KEMPER-TEC EP5-Grund.	KEMPER-TEC R Grund.	KEM-PERTEC FPO-Grund. / KEM-PERTEC TPO-Grund.	KEM-PERTEC Glass Primer	KEMPER-TEC Rapid SF	Ohne Grundierung
Bitumenbahnen (V 13, V 60, G 200, PYE (SBS))	●	●	-	✓	✓	-	-	✓	✓ ⁴
APP-Bitumenbahnen	●	●	-	●	●	-	-	●	●
Asphalt, abgewittert	●	●	-	✓	✓	-	-	✓	-
Kunststoffbahnen (EPDM, PE, PP, PIB)	●	●	-	●	●	●	-	●	●
Kunststoffbahnen (PVC-P, PVC-EVA)	●	●	-	●	✓ ²	●	-	✓ ²	✓ ^{2,4}
FPO- oder TPO-Kunststoffbahnen	-	-	-	-	-	✓ ²	-	-	-
Kunststoff-Elemente (PVC-U, PVC-C)	●	●	-	●	✓ ²	●	-	✓ ²	✓ ^{2,4}
Kunststoff-Elemente (HDPE, HDPP, PEHD, PP-H)	●	●	-	●	●	●	-	-	●
Plattenwerkstoffe (Faserzement, Gips- und Gipsfaserplatten)	●	●	-	✓	-	-	-	✓	-
Klinker, Ziegelbausteine, Spaltklinker, Sichtmauerwerk (anschleifen)	●	●	-	✓	-	-	-	✓	-
Beton, Estrich, Putzmörtel (MG P II / III)	●	●	-	✓	-	-	-	✓	-
Kunststoffmodifizierte Estriche und Mörtel (PCC)	●	●	-	✓	-	-	-	✓	-
Steine für Rohbau (Leichtbeton-, Kalksand-, Beton-, Gasbeton-, Bims-, etc.)	●	●	-	✓	-	-	-	✓	-
Fliesen - MEK gereinigt	●	●	-	✓	●	-	-	●	●
Glas (unvergütet - unbeschichtet) - MEK gereinigt	●	●	-	✓	●	-	✓	-	●
Zink, verz. Stahl	●	●	-	✓ ^{2,4}	✓ ²	-	-	✓ ^{2,4}	-
Kupfer, Blei	●	●	-	✓ ²	✓ ²	-	-	✓ ^{2,4}	-
Stahl, Edelstähle (V2A, V4A), Aluminium	●	●	-	✓ ²	✓ ^{2,4}	-	-	✓ ^{2,4}	-
offenporige Dämmstoffe (Polystyrol, Steinwolle, Foamglas)	●	●	-	✓ ^{4,6}	✓ ^{4,6}	-	-	✓ ^{4,6}	-

Untergründe	KEMPER-TEC AC-Grund.	KEMPER-TEC AC M-Primer	KEM-CO 1K-Grund.	KEMPER-TEC EP5-Grund.	KEMPER-TEC R Grund.	KEM-PERTEC FPO-Grund. / KEM-PERTEC TPO-Grund.	KEM-PERTEC Glass Primer	KEMPER-TEC Rapid SF	Ohne Grundierung
geschlossenporige Dämmstoffe (Polyurethan etc.)	•	•	-	✓ ^{4,6}	✓ ^{4,6}	-	-	✓ ^{4,6}	-
Holzplatten, Sperrholz, Spanplatte, OSB	•	•	-	✓ ^{4,6}	✓ ^{4,6}	-	-	✓ ^{4,6}	-

2 Reinigung mit KEMCO MEK Reinigungsmittel und mechanische Vorbehandlung (nur abzudichtender Bereich) erforderlich.

4 Überdeckung größer 10 cm auf diesem Untergrund erforderlich.

6 Erforderliche Maßnahmen nach einschlägigen gültigen Regelwerken.

Bei der Anwendung dieser Grundierungstabelle müssen die Verarbeitungsrichtlinien und technischen Vorgaben der Firma KEMPER SYSTEM genau eingehalten werden. Bitte beachten Sie unsere Gewährleistungsklausel für anwendungstechnische Beratung.

Grundierungsempfehlung KEMPEROL 1K-PUR Abdichtung

Stand 2024-03-04

geeignet = ✓

nicht geeignet = -

Einzeltest = ●

Diese Tabelle stellt eine Orientierungshilfe für Planung und Ausführung dar und kann nur eine Empfehlung sein. Objektbezogen können dennoch Eignungsversuche (Einzeltests) notwendig sein, da der Gesamtaufbau stets berücksichtigt werden muss. Alle Untergründen müssen frei von haftmindernden Stoffen (Fette, Trennmittel, loses Talkum etc. - siehe auch Technik-Information TI 21) sein. Hier nicht aufgeführte Grundierungen und Untergründe können bei unserer Technik-Hotline unter 0561/8295-5555 hinterfragt werden. Detaillierte Ergebnisse zu Bahnenware finden Sie unter www.kemperol-haelt.de.

Untergründe	KEMPER- TEC AC- Grund.	KEMPER- TEC AC M-Primer	KEM- CO 1K- Grund.	KEMPER- TEC EP5- Grund.	KEMPER- TEC R Grund.	KEM- PERTEC FPO- Grund. / KEM- PERTEC TPO- Grund.	KEMCO POX 2K- Grundie- rung	KEM- PERTEC Glass Primer	KEMPER- TEC Ra- pid SF	Ohne Grundie- rung
Bitumenbahnen (V 13, V 60, G 200, PYE (SBS))	-	-	✓ ^{4,8}	✓	✓	-	✓	-	✓	-
APP-Bitumenbahnen	-	-	●	●	●	-	-	-	●	-
Asphalt, abgewittert	-	-	-	✓	✓	-	-	-	✓	-
Kunststoffbahnen (EPDM, PE, PP, PIB)	-	-	●	●	●	●	-	-	●	-
Kunststoffbahnen (PVC-P, PVC-EVA)	-	-	✓ ²	●	✓ ²	●	●	-	✓ ²	-
FPO- oder TPO-Kunststoffbahnen	-	-	-	-	-	✓ ²	-	-	-	-
Kunststoff-Elemente (PVC-U, PVC-C)	-	-	●	✓	●	●	●	-	✓ ²	-
Kunststoff-Elemente (HDPE, HDPP, PEHD, PP-H)	-	-	-	-	-	●	-	-	-	-
Plattenwerkstoffe (Faserzement, Gips- und Gipsfaserplatten)	-	-	✓ ^{4,8}	✓	-	-	✓	-	✓	-
Klinker, Ziegelbausteine, Spaltklinker, Sichtmauerwerk (anschleifen)	-	-	✓ ^{4,8}	✓	-	-	✓	-	✓	-
Beton, Estrich, Putzmörtel (MG P II / III)	-	-	✓ ^{4,8}	✓	-	-	✓	-	✓	-
Kunststoffmodifizierte Estriche und Mörtel (PCC)	-	-	●	✓	-	-	✓	-	✓	-
Steine für Rohbau (Leichtbeton-, Kalksand-, Beton-, Gasbeton-, Bims-, etc.)	-	-	●	✓	-	-	✓	-	✓	-
Fliesen - MEK gereinigt	-	-	-	✓	●	-	●	-	●	-
Glas (unvergütet - unbeschichtet) - MEK gereinigt	-	-	-	✓	●	-	●	✓	-	-
Zink, verz. Stahl	-	-	✓ ^{2,4}	✓ ^{2,4}	✓ ²	-	●	-	●	-
Kupfer, Blei	-	-	✓ ^{2,4}	✓ ²	✓ ²	-	-	-	●	-
Stahl, Edelstähle (V2A, V4A), Aluminium	-	-	✓ ^{2,4}	✓ ²	✓ ^{2,4}	-	●	-	●	-
offenporige Dämmstoffe (Polystyrol, Steinwolle, Foamglas)	-	-	-	✓ ^{4,6}	✓ ^{4,6}	-	✓ ^{4,6}	-	✓ ^{4,6}	-

Untergründe	KEMPER- TEC AC- Grund.	KEMPER- TEC AC M-Primer	KEM- CO 1K- Grund.	KEMPER- TEC EP5- Grund.	KEMPER- TEC R Grund.	KEM- PERTEC FPO- Grund. / KEM- PERTEC TPO- Grund.	KEMCO POX 2K- Grundie- rung	KEM- PERTEC Glass Primer	KEMPER- TEC Ra- pid SF	Ohne Grundie- rung
geschlossenporige Dämmstoffe (Polyure- than etc.)	-	-	-	✓ ^{4,6}	✓ ^{4,6}	-	✓ ^{4,6}	-	✓ ^{4,6}	-
Holzplatten, Sperrholz, Spanplatte, OSB	-	-	-	✓ ⁶	✓ ⁶	-	✓ ⁶	-	✓ ^{4,6}	-

2 Reinigung mit KEMCO MEK Reinigungsmittel und mechanische Vorbehandlung (nur abzudichtender Bereich) erforderlich.

4 Überdeckung größer 10 cm auf diesem Untergrund erforderlich.

6 Erforderliche Maßnahmen nach einschlägigen gültigen Regelwerken.

8 Technisches Merkblatt KEMCO 1K-Grundierung und Technik Information TI23 - Lösemittelhaltige Produkte - beachten.

Bei der Anwendung dieser Grundierungstabelle müssen die Verarbeitungsrichtlinien und technischen Vorgaben der Firma KEMPER SYSTEM genau eingehalten werden. Bitte beachten Sie unsere Gewährleistungsklausel für anwendungstechnische Beratung.

Grundierungsempfehlung KEMPEROL 1K-SF und KEMPEROL 1K-SF + Abdichtung

Stand 2024-03-04

geeignet = ✓

nicht geeignet = -

Einzeltest = •

Diese Tabelle stellt eine Orientierungshilfe für Planung und Ausführung dar und kann nur eine Empfehlung sein. Objektbezogen können dennoch Eignungsversuche (Einzeltests) notwendig sein, da der Gesamtaufbau stets berücksichtigt werden muss. Alle Untergründen müssen frei von haftmindernden Stoffen (Fette, Trennmittel, loses Talkum etc. - siehe auch Technik-Information T1 21) sein. Hier nicht aufgeführte Grundierungen und Untergründe können bei unserer Technik-Hotline unter 0561/8295-5555 hinterfragt werden. Detaillierte Ergebnisse zu Bahnenware finden Sie unter www.kemperol-haelt.de.

Untergründe	KEMPER-TEC AC-Grund.	KEMPER-TEC AC M-Primer	KEM-CO 1K-Grund.	KEMPER-TEC EP5-Grund.	KEMPER-TEC R Grund.	KEMPERTEC FPO-Grund. / KEMPERTEC TPO-Grund.	KEMCO POX 2K-Grundierung	KEMPERTEC Glass Primer	KEMPER-TEC Rapid SF	Ohne Grundierung
Bitumenbahnen (V 13, V 60, G 200, PYE (SBS))	-	-	-	✓	✓	-	-	-	✓	✓ ^{4,9}
APP-Bitumenbahnen	-	-	-	•	•	-	-	-	•	•
Asphalt, abgewittert	-	-	-	-	-	-	-	-	-	-
Kunststoffbahnen (EPDM, PE, PP, PIB)	-	-	-	•	•	-	-	-	•	•
Kunststoffbahnen (PVC-P, PVC-EVA)	-	-	•	•	•	-	-	-	✓ ²	•
FPO- oder TPO-Kunststoffbahnen	-	-	-	-	-	•	-	-	-	-
Kunststoff-Elemente (PVC-U, PVC-C)	-	-	-	•	•	•	-	-	✓ ²	•
Kunststoff-Elemente (HDPE, HDPP, PEHD, PP-H)	-	-	-	•	•	•	-	-	-	•
Plattenwerkstoffe (Faserzement, Gips- und Gipsfaserplatten)	-	-	-	✓	✓ ⁴	-	-	-	✓	✓ ⁴
Klinker, Ziegelbausteine, Spaltklinker, Sichtmauerwerk (anschleifen)	-	-	-	✓	✓ ⁴	-	-	-	✓	✓ ^{2,4}
Beton, Estrich, Putzmörtel (MG P II / III)	-	-	-	✓	-	-	✓	-	✓	✓ ^{4,7}
Kunststoffmodifizierte Estriche und Mörtel (PCC)	-	-	-	✓	-	-	-	-	✓	•
Steine für Rohbau (Leichtbeton-, Kalksand-, Beton-, Gasbeton-, Bims-, etc.)	-	-	-	✓	•	-	-	-	✓	✓ ⁴
Fliesen - MEK gereinigt	-	-	-	•	•	-	-	-	•	✓ ^{2,4}
Glas (unvergütet - unbeschichtet) - MEK gereinigt	-	-	-	•	•	-	-	✓	-	✓ ^{2,4}
Zink, verz. Stahl	-	-	-	✓ ^{2,4}	✓ ²	-	-	-	•	✓ ^{2,4}
Kupfer, Blei	-	-	-	✓ ²	✓ ²	-	-	-	•	✓ ^{2,4}
Stahl, Edelstähle (V2A, V4A), Aluminium	-	-	-	✓ ²	✓ ^{2,4}	-	-	-	•	✓ ^{2,4}
offenporige Dämmstoffe (Polystyrol, Steinwolle, Foamglas)	-	-	-	✓ ^{4,6}	✓ ^{4,6}	-	-	-	✓ ^{4,6}	•

Untergründe	KEMPER-TEC AC-Grund.	KEMPER-TEC AC M-Primer	KEM-CO 1K-Grund.	KEMPER-TEC EP5-Grund.	KEMPER-TEC R Grund.	KEM-PERTEC FPO-Grund. / KEM-PERTEC TPO-Grund.	KEMCO POX 2K-Grundierung	KEM-PERTEC Glass Primer	KEMPER-TEC Rapid SF	Ohne Grundierung
geschlossenporige Dämmstoffe (Polyurethan etc.)	-	-	-	✓ ^{4,6}	✓ ^{4,6}	-	-	-	✓ ^{4,6}	•
Holzplatten, Sperrholz, Spanplatte, OSB	-	-	-	✓ ^{4,6}	✓ ^{4,6}	-	-	-	✓ ^{4,6}	✓ ^{4,6}

2 Reinigung mit KEMCO MEK Reinigungsmittel und mechanische Vorbehandlung (nur abzudichtender Bereich) erforderlich.

4 Überdeckung größer 10 cm auf diesem Untergrund erforderlich.

6 Erforderliche Maßnahmen nach einschlägigen gültigen Regelwerken.

7 nur auf nicht rückwärtig durchfeuchteten Untergründen

9 Es kann zu farblichen Veränderungen (Durchbluten) kommen.

Bei der Anwendung dieser Grundierungstabelle müssen die Verarbeitungsrichtlinien und technischen Vorgaben der Firma KEMPER SYSTEM genau eingehalten werden. Bitte beachten Sie unsere Gewährleistungsklausel für anwendungstechnische Beratung.

Grundierungsempfehlung KEMPEROL LF

Stand 2024-03-04

geeignet = ✓

nicht geeignet = -

Einzeltest = ●

Diese Tabelle stellt eine Orientierungshilfe für Planung und Ausführung dar und kann nur eine Empfehlung sein. Objektbezogen können dennoch Eignungsversuche (Einzeltests) notwendig sein, da der Gesamtaufbau stets berücksichtigt werden muss. Alle Untergründen müssen frei von haftmindernden Stoffen (Fette, Trennmittel, loses Talkum etc. - siehe auch Technik-Information TI 21) sein. Hier nicht aufgeführte Grundierungen und Untergründe können bei unserer Technik-Hotline unter 0561/8295-5555 hinterfragt werden. Detaillierte Ergebnisse zu Bahnenware finden Sie unter www.kemperol-haelt.de.

Untergründe	KEMPER-TEC AC-Grund.	KEMPER-TEC AC M-Primer	KEM-CO 1K-Grund.	KEMPER-TEC EP5-Grund.	KEMPER-TEC R Grund.	KEM-PERTEC FPO-Grund. / KEM-PERTEC TPO-Grund.	KEMCO POX 2K-Grundierung	KEM-PERTEC Glass Primer	KEMPER-TEC Rapid SF	Ohne Grundierung
Bitumenbahnen (V 13, V 60, G 200, PYE (SBS))	-	-	-	●	-	-	✓	-	✓	✓ ⁴
APP-Bitumenbahnen	-	-	-	●	-	-	●	-	●	●
Asphalt, abgewittert	-	-	-	●	-	-	●	-	-	●
Kunststoffbahnen (EPDM, PE, PP, PIB)	-	-	-	●	-	●	●	-	●	●
Kunststoffbahnen (PVC-P, PVC-EVA)	-	-	✓ ²	●	-	✓ ²	●	-	✓ ²	✓ ^{2,4}
FPO- oder TPO-Kunststoffbahnen	-	-	-	-	-	✓ ²	-	-	-	-
Kunststoff-Elemente (PVC-U, PVC-C)	-	-	-	●	-	●	●	-	✓ ²	✓ ^{2,4}
Kunststoff-Elemente (HDPE, HDPP, PEHD, PP-H)	-	-	●	●	-	●	●	-	-	●
Plattenwerkstoffe (Faserzement, Gips- und Gipsfaserplatten)	-	-	-	✓	-	-	✓	-	✓	✓ ⁴
Klinker, Ziegelbausteine, Spaltklinker, Sichtmauerwerk (anschleifen)	-	-	-	✓	-	-	✓	-	✓	✓ ^{2,4}
Beton, Estrich, Putzmörtel (MG P II / III)	-	-	-	✓	-	-	✓	-	✓	✓ ^{4,7}
Kunststoffmodifizierte Estriche und Mörtel (PCC)	-	-	-	✓	-	-	✓	-	✓	✓ ^{4,7}
Steine für Rohbau (Leichtbeton-, Kalksand-, Beton-, Gasbeton-, Bims-, etc.)	-	-	-	✓	-	-	✓	-	✓	✓ ⁴
Fliesen - MEK gereinigt	-	-	-	●	-	-	✓ ²	-	●	✓ ^{2,4}
Glas (unvergütet - unbeschichtet) - MEK gereinigt	-	-	-	●	-	-	✓ ²	✓	-	✓ ^{2,4}
Zink, verz. Stahl	-	-	-	●	-	-	✓ ²	-	●	✓ ^{2,4}
Kupfer, Blei	-	-	-	✓ ²	-	-	✓ ²	-	●	✓ ^{2,4}
Stahl, Edelstähle (V2A, V4A), Aluminium	-	-	-	●	-	-	✓ ²	-	●	✓ ^{2,4}
offenporige Dämmstoffe (Polystyrol, Steinwolle, Foamglas)	-	-	-	●	-	-	●	-	✓ ^{4,6}	●

Untergründe	KEMPER- TEC AC- Grund.	KEMPER- TEC AC M-Primer	KEM- CO 1K- Grund.	KEMPER- TEC EP5- Grund.	KEMPER- TEC R Grund.	KEM- PERTEC FPO- Grund. / KEM- PERTEC TPO- Grund.	KEMCO POX 2K- Grundie- rung	KEM- PERTEC Glass Primer	KEMPER- TEC Ra- pid SF	Ohne Grundie- rung
geschlossenporige Dämmstoffe (Polyure- than etc.)	-	-	-	✓ ^{4,6}	-	-	✓	-	✓ ^{4,6}	•
Holzplatten, Sperrholz, Spanplatte, OSB	-	-	-	✓ ^{4,6}	-	-	✓ ⁶	-	✓ ^{4,6}	✓ ^{4,6}

2 Reinigung mit KEMCO MEK Reinigungsmittel und mechanische Vorbehandlung (nur abzudichtender Bereich) erforderlich.

4 Überdeckung größer 10 cm auf diesem Untergrund erforderlich.

6 Erforderliche Maßnahmen nach einschlägigen gültigen Regelwerken.

7 nur auf nicht rückwärtig durchfeuchteten Untergründen

Bei der Anwendung dieser Grundierungstabelle müssen die Verarbeitungsrichtlinien und technischen Vorgaben der Firma KEMPER SYSTEM genau eingehalten werden. Bitte beachten Sie unsere Gewährleistungsklausel für anwendungstechnische Beratung.

Grundierungsempfehlung KEMPEROL PU Aqua

Stand 2024-03-04

geeignet = ✓

nicht geeignet = –

Einzeltest = ●

Diese Tabelle stellt eine Orientierungshilfe für Planung und Ausführung dar und kann nur eine Empfehlung sein. Objektbezogen können dennoch Eignungsversuche (Einzeltests) notwendig sein, da der Gesamtaufbau stets berücksichtigt werden muss. Alle Untergründen müssen frei von haftmindernden Stoffen (Fette, Trennmittel, loses Talkum etc. - siehe auch Technik-Information TI 21) sein. Hier nicht aufgeführte Grundierungen und Untergründe können bei unserer Technik-Hotline unter 0561/8295-5555 hinterfragt werden. Detaillierte Ergebnisse zu Bahnenware finden Sie unter www.kemperol-haelt.de.

Untergründe	KEMPER- TEC AC- Grund.	KEMPER- TEC AC M-Primer	KEM- CO 1K- Grund.	KEMPER- TEC EP5- Grund.	KEMPER- TEC R Grund.	KEM- PERTEC FPO- Grund. / KEM- PERTEC TPO- Grund.	KEMCO POX 2K- Grundie- rung	KEM- PERTEC Glass Primer	KEMPER- TEC Ra- pid SF	Ohne Grundie- rung
Bitumenbahnen (V 13, V 60, G 200, PYE (SBS))	-	-	-	-	-	-	✓ ⁹	-	-	✓ ^{4,9}
APP-Bitumenbahnen	-	-	-	-	-	-	●	-	-	●
Asphalt, abgewittert	-	-	-	-	-	-	-	-	-	-
Kunststoffbahnen (EPDM, PE, PP, PIB)	-	-	-	-	-	-	●	-	-	●
Kunststoffbahnen (PVC-P, PVC-EVA)	-	-	-	-	-	-	-	-	-	✓ ^{2,4}
FPO- oder TPO-Kunststoffbahnen	-	-	-	-	-	✓ ²	-	-	-	-
Kunststoff-Elemente (PVC-U, PVC-C)	-	-	-	-	-	●	-	-	-	✓ ^{2,4}
Kunststoff-Elemente (HDPE, HDPP, PEHD, PP-H)	-	-	-	-	-	●	●	-	-	●
Plattenwerkstoffe (Faserzement, Gips- und Gipsfaserplatten)	-	-	-	-	-	-	✓	-	-	-
Klinker, Ziegelbausteine, Spaltklinker, Sichtmauerwerk (anschleifen)	-	-	-	-	-	-	✓ ²	-	-	-
Beton, Estrich, Putzmörtel (MG P II / III)	-	-	-	-	-	-	✓	-	-	-
Kunststoffmodifizierte Estriche und Mörtel (PCC)	-	-	-	-	-	-	✓	-	-	-
Steine für Rohbau (Leichtbeton-, Kalksand-, Beton-, Gasbeton-, Bims-, etc.)	-	-	-	-	-	-	✓	-	-	-
Fliesen - MEK gereinigt	-	-	-	-	-	-	✓ ²	-	-	-
Glas (unvergütet - unbeschichtet) - MEK gereinigt	-	-	-	-	-	-	✓ ²	-	-	-
Zink, verz. Stahl	-	-	-	-	-	-	✓ ²	-	-	✓ ^{2,4}
Kupfer, Blei	-	-	-	-	-	-	✓ ²	-	-	✓ ^{2,4}
Stahl, Edelstähle (V2A, V4A), Aluminium	-	-	-	-	-	-	✓ ²	-	-	✓ ^{2,4}
geschlossenporige Dämmstoffe (Polyurethan etc.)	-	-	-	-	-	-	✓	-	-	-

Untergründe	KEMPER- TEC AC- Grund.	KEMPER- TEC AC M-Primer	KEM- CO 1K- Grund.	KEMPER- TEC EP5- Grund.	KEMPER- TEC R Grund.	KEM- PERTEC FPO- Grund. / KEM- PERTEC TPO- Grund.	KEMCO POX 2K- Grundie- rung	KEM- PERTEC Glass Primer	KEMPER- TEC Ra- pid SF	Ohne Grundie- rung
Holzplatten, Sperrholz, Spanplatte, OSB	-	-	-	-	-	-	✓ ⁶	-	-	-

2 Reinigung mit KEMCO MEK Reinigungsmittel und mechanische Vorbehandlung (nur abzudichtender Bereich) erforderlich.

4 Überdeckung größer 10 cm auf diesem Untergrund erforderlich.

9 Es kann zu farblichen Veränderungen (Durchbluten) kommen.

Bei der Anwendung dieser Grundierungstabelle müssen die Verarbeitungsrichtlinien und technischen Vorgaben der Firma KEMPER SYSTEM genau eingehalten werden. Bitte beachten Sie unsere Gewährleistungsklausel für anwendungstechnische Beratung.

Grundierungsempfehlung KEMPEROL AC Speed und KEMPEROL AC Speed+ Abdichtung

Stand 2024-03-04

geeignet = ✓

nicht geeignet = -

Einzeltest = •

Diese Tabelle stellt eine Orientierungshilfe für Planung und Ausführung dar und kann nur eine Empfehlung sein. Objektbezogen können dennoch Eignungsversuche (Einzeltests) notwendig sein, da der Gesamtaufbau stets berücksichtigt werden muss. Alle Untergründen müssen frei von haftmindernden Stoffen (Fette, Trennmittel, loses Talkum etc. - siehe auch Technik-Information T1 21) sein. Hier nicht aufgeführte Grundierungen und Untergründe können bei unserer Technik-Hotline unter 0561/8295-5555 hinterfragt werden. Detaillierte Ergebnisse zu Bahnenware finden Sie unter www.kemperol-haelt.de.

Untergründe	KEMPER-TEC AC-Grund.	KEMPER-TEC AC M-Primer	KEM-CO 1K-Grund.	KEMPER-TEC EP5-Grund.	KEMPER-TEC R Grund.	KEM-PERTEC FPO-Grund. / KEM-PERTEC TPO-Grund.	KEM-PERTEC Glass Primer	KEMPER-TEC Rapid SF	Ohne Grundierung
Bitumenbahnen (V 13, V 60, G 200, PYE (SBS))	✓	✓	-	-	-	-	-	-	✓ ⁴
APP-Bitumenbahnen	•	•	-	-	-	-	-	-	•
Asphalt, abgewittert	✓ ⁴	✓ ⁴	-	-	-	-	-	-	-
Kunststoffbahnen (EPDM, PE, PP, PIB)	•	•	-	-	-	-	-	-	•
Kunststoffbahnen (PVC-P, PVC-EVA)	✓ ²	•	-	-	-	-	-	-	✓ ^{2,4}
FPO- oder TPO-Kunststoffbahnen	-	-	-	-	-	✓ ²	-	-	-
Kunststoff-Elemente (PVC-U, PVC-C)	✓ ²	✓ ²	-	-	-	-	-	-	✓ ^{2,4}
Kunststoff-Elemente (HDPE, HDPP, PEHD, PP-H)	•	•	-	-	-	•	-	-	-
Plattenwerkstoffe (Faserzement, Gips- und Gipsfaserplatten)	✓	✓	-	-	-	-	-	-	-
Klinker, Ziegelbausteine, Spaltklinker, Sichtmauerwerk (anschleifen)	✓ ²	✓ ²	-	-	-	-	-	-	-
Beton, Estrich, Putzmörtel (MG P II / III)	✓	✓	-	-	-	-	-	-	-
Kunststoffmodifizierte Estriche und Mörtel (PCC)	•	✓	-	-	-	-	-	-	-
Steine für Rohbau (Leichtbeton-, Kalksand-, Beton-, Gasbeton-, Bims-, etc.)	✓	✓	-	-	-	-	-	-	-
Fliesen - MEK gereinigt	•	•	-	-	-	-	-	-	•
Glas (unvergütet - unbeschichtet) - MEK gereinigt	•	✓	-	-	-	-	✓	-	•
Zink, verz. Stahl	✓ ²	✓ ²	-	-	-	-	-	-	✓ ^{2,4}
Kupfer, Blei	✓ ²	✓ ²	-	-	-	-	-	-	✓ ^{2,4}
Stahl, Edelstähle (V2A, V4A), Aluminium	✓ ²	✓ ²	-	-	-	-	-	-	✓ ^{2,4}
offenporige Dämmstoffe (Polystyrol, Steinwolle, Foamglas)	✓ ⁶	✓ ⁶	-	-	-	-	-	✓ ^{4,6}	-

Untergründe	KEMPER- TEC AC- Grund.	KEMPER- TEC AC M-Primer	KEM- CO 1K- Grund.	KEMPER- TEC EP5- Grund.	KEMPER- TEC R Grund.	KEM- PERTEC FPO- Grund. / KEM- PERTEC TPO- Grund.	KEM- PERTEC Glass Primer	KEMPER- TEC Ra- pid SF	Ohne Grundie- rung
geschlossenporige Dämmstoffe (Polyure- than etc.)	✓ ⁶	✓ ⁶	-	-	-	-	-	✓ ^{4,6}	•
Holzplatten, Sperrholz, Spanplatte, OSB	✓ ⁶	✓ ⁶	-	-	-	-	-	-	-

2 Reinigung mit KEMCO MEK Reinigungsmittel und mechanische Vorbehandlung (nur abzudichtender Bereich) erforderlich.

4 Überdeckung größer 10 cm auf diesem Untergrund erforderlich.

6 Erforderliche Maßnahmen nach einschlägigen gültigen Regelwerken.

Bei der Anwendung dieser Grundierungstabelle müssen die Verarbeitungsrichtlinien und technischen Vorgaben der Firma KEMPER SYSTEM genau eingehalten werden. Bitte beachten Sie unsere Gewährleistungsklausel für anwendungstechnische Beratung.

Grundierungsempfehlung KEMPERDUR AC Beschichtung

Stand 2024-03-04

geeignet = ✓

nicht geeignet = -

Einzeltest = ●

Diese Tabelle stellt eine Orientierungshilfe für Planung und Ausführung dar und kann nur eine Empfehlung sein. Objektbezogen können dennoch Eignungsversuche (Einzeltests) notwendig sein, da der Gesamtaufbau stets berücksichtigt werden muss. Alle Untergründen müssen frei von haftmindernden Stoffen (Fette, Trennmittel, loses Talkum etc. - siehe auch Technik-Information TI 21) sein. Hier nicht aufgeführte Grundierungen und Untergründe können bei unserer Technik-Hotline unter 0561/8295-5555 hinterfragt werden. Detaillierte Ergebnisse zu Bahnenware finden Sie unter www.kemperol-haelt.de.

Untergründe	KEMPER- TEC AC- Grund.	KEMPER- TEC AC M-Primer	KEM- CO 1K- Grund.	KEMPER- TEC EP5- Grund.	KEMPER- TEC R Grund.	KEM- PERTEC FPO- Grund. / KEM- PERTEC TPO- Grund.	KEM- PERTEC Glass Primer	KEMPER- TEC Ra- pid SF	Ohne Grundie- rung
Asphalt, abgewittert	✓ ⁴	✓ ⁴	-	-	-	-	-	-	-
Kunststoff-Elemente (PVC-U, PVC-C)	✓ ²	✓ ²	-	-	-	-	-	-	✓ ^{2,4}
Kunststoff-Elemente (HDPE, HDPP, PEHD, PP-H)	●	●	-	-	-	●	-	-	-
Plattenwerkstoffe (Fa- serzement, Gips- und Gipsfaserplatten)	✓	✓	-	-	-	-	-	-	-
Klinker, Ziegelbausteine, Spaltklinker, Sicht- mauerwerk (anschleifen)	✓	✓	-	-	-	-	-	-	-
Beton, Estrich, Putz- mörtel (MG P II / III)	✓	✓	-	-	-	-	-	-	-
Kunststoffmodifizierte Estriche und Mörtel (PCC)	●	✓	-	-	-	-	-	-	-
Steine für Rohbau (Leichtbeton-, Kalk- sand-, Beton-, Gasbe- ton-, Bims-, etc.)	✓	✓	-	-	-	-	-	-	-
Fliesen - MEK gereinigt	●	●	-	-	-	-	-	-	●
Glas (unvergütet - unbe- schichtet) - MEK gerei- nigt	●	✓	-	-	-	-	-	-	●
Zink, verz. Stahl	✓ ²	✓ ²	-	-	-	-	-	-	✓ ^{2,4}
Kupfer, Blei	✓ ²	✓ ²	-	-	-	-	-	-	✓ ^{2,4}
Stahl, Edelstähle (V2A, V4A), Aluminium	✓ ²	✓ ²	-	-	-	-	-	-	✓ ^{2,4}
Holzplatten, Sperrholz, Spanplatte, OSB	✓ ⁶	✓ ⁶	-	-	-	-	-	-	-

2 Reinigung mit KEMCO MEK Reinigungsmittel und mechanische Vorbehandlung (nur abzudichtender Bereich) erforderlich.

4 Überdeckung größer 10 cm auf diesem Untergrund erforderlich.

6 Erforderliche Maßnahmen nach einschlägigen gültigen Regelwerken.

Bei der Anwendung dieser Grundierungstabelle müssen die Verarbeitungsrichtlinien und technischen Vorgaben der Firma KEMPER SYSTEM genau eingehalten werden. Bitte beachten Sie unsere Gewährleistungsklausel für anwendungstechnische Beratung.

Grundierungsempfehlung KEMPEROL V 210 M Abdichtung

Stand 2024-03-04

geeignet = ✓

nicht geeignet = -

Einzeltest = •

Diese Tabelle stellt eine Orientierungshilfe für Planung und Ausführung dar und kann nur eine Empfehlung sein. Objektbezogen können dennoch Eignungsversuche (Einzeltests) notwendig sein, da der Gesamtaufbau stets berücksichtigt werden muss. Alle Untergründen müssen frei von haftmindernden Stoffen (Fette, Trennmittel, loses Talkum etc. - siehe auch Technik-Information TI 21) sein. Hier nicht aufgeführte Grundierungen und Untergründe können bei unserer Technik-Hotline unter 0561/8295-5555 hinterfragt werden. Detaillierte Ergebnisse zu Bahnenware finden Sie unter www.kemperol-haelt.de.

Untergründe	KEMPER-TEC AC-Grund.	KEMPER-TEC AC M-Primer	KEM-CO 1K-Grund.	KEMPER-TEC EP5-Grund.	KEMPER-TEC R-Grund.	KEM-PERTEC FPO-Grund. / KEM-PERTEC TPO-Grund.	KEM-PERTEC Glass Primer	KEMPER-TEC Rapid SF	Ohne Grundierung
Bitumenbahnen (V 13, V 60, G 200, PYE (SBS))	✓	✓	-	✓	✓	-	-	-	-
APP-Bitumenbahnen	•	•	-	•	•	-	-	-	-
Asphalt, abgewittert	✓ ⁴	✓ ⁴	-	✓ ⁴	✓ ⁴	-	-	-	-
Kunststoffbahnen (EPDM, PE, PP, PIB)	•	•	-	•	•	-	-	-	-
Kunststoffbahnen (PVC-P, PVC-EVA)	✓ ²	•	-	•	✓ ²	-	-	-	-
FPO- oder TPO-Kunststoffbahnen	-	-	-	-	-	✓ ²	-	-	-
Kunststoff-Elemente (PVC-U, PVC-C)	•	✓	-	•	✓ ²	-	-	-	-
Kunststoff-Elemente (HDPE, HDPP, PEHD, PP-H)	-	•	-	-	-	•	-	-	-
Plattenwerkstoffe (Faserzement, Gips- und Gipsfaserplatten)	✓	✓	-	✓	✓	-	-	-	-
Klinker, Ziegelbausteine, Spaltklinker, Sichtmauerwerk (anschleifen)	-	✓	-	✓	-	-	-	-	-
Beton, Estrich, Putzmörtel (MG P II / III)	✓	✓	-	✓	-	-	-	-	-
Kunststoffmodifizierte Estriche und Mörtel (PCC)	•	•	-	✓	-	-	-	-	-
Steine für Rohbau (Leichtbeton-, Kalksand-, Beton-, Gasbeton-, Bims-, etc.)	•	✓	-	✓	•	-	-	-	-
Fliesen - MEK gereinigt	-	•	-	✓	•	-	-	-	•
Glas (unvergütet - unbeschichtet) - MEK gereinigt	-	✓	-	✓	•	-	-	-	•
Zink, verz. Stahl	-	✓	-	✓ ²	✓ ²	-	-	-	-
Kupfer, Blei	-	✓	-	✓ ²	✓ ²	-	-	-	-
Stahl, Edelstähle (V2A, V4A), Aluminium	-	✓	-	✓ ²	✓ ²	-	-	-	✓ ^{2,4}
offenporige Dämmstoffe (Polystyrol, Steinwolle, Foamglas)	✓ ⁶	✓ ^{4,6}	-	✓ ^{4,6}	✓ ^{4,6}	-	-	-	-

Untergründe	KEMPER-TEC AC-Grund.	KEMPER-TEC AC M-Primer	KEM-CO 1K-Grund.	KEMPER-TEC EP5-Grund.	KEMPER-TEC R Grund.	KEM-PERTEC FPO-Grund. / KEM-PERTEC TPO-Grund.	KEM-PERTEC Glass Primer	KEMPER-TEC Rapid SF	Ohne Grundierung
geschlossenporige Dämmstoffe (Polyurethan etc.)	✓ ^{4,6}	✓ ^{4,6}	-	✓ ^{4,6}	✓ ^{4,6}	-	-	-	-
Holzplatten, Sperrholz, Spanplatte, OSB	✓ ^{4,6}	✓ ^{4,6}	-	✓ ^{4,6}	✓ ^{4,6}	-	-	-	-

2 Reinigung mit KEMCO MEK Reinigungsmittel und mechanische Vorbehandlung (nur abzudichtender Bereich) erforderlich.

4 Überdeckung größer 10 cm auf diesem Untergrund erforderlich.

6 Erforderliche Maßnahmen nach einschlägigen gültigen Regelwerken.

Bei der Anwendung dieser Grundierungstabelle müssen die Verarbeitungsrichtlinien und technischen Vorgaben der Firma KEMPER SYSTEM genau eingehalten werden. Bitte beachten Sie unsere Gewährleistungsklausel für anwendungstechnische Beratung.

Grundierungsempfehlung KEMPEROL BR M Abdichtung

Stand 2024-03-04

geeignet = ✓

nicht geeignet = -

Einzeltest = •

Diese Tabelle stellt eine Orientierungshilfe für Planung und Ausführung dar und kann nur eine Empfehlung sein. Objektbezogen können dennoch Eignungsversuche (Einzeltests) notwendig sein, da der Gesamtaufbau stets berücksichtigt werden muss. Alle Untergründen müssen frei von haftmindernden Stoffen (Fette, Trennmittel, loses Talkum etc. - siehe auch Technik-Information TI 21) sein. Hier nicht aufgeführte Grundierungen und Untergründe können bei unserer Technik-Hotline unter 0561/8295-5555 hinterfragt werden. Detaillierte Ergebnisse zu Bahnenware finden Sie unter www.kemperol-haelt.de.

Untergründe	KEMPER-TEC AC-Grund.	KEMPER-TEC AC M-Primer	KEM-CO 1K-Grund.	KEMPER-TEC EP5-Grund.	KEMPER-TEC R Grund.	KEM-PERTEC FPO-Grund. / KEM-PERTEC TPO-Grund.	KEM-PERTEC Glass Primer	KEMPER-TEC Rapid SF	Ohne Grundierung
Bitumenbahnen (V 13, V 60, G 200, PYE (SBS))	✓	✓	-	✓	✓	-	-	-	-
APP-Bitumenbahnen	•	•	-	•	•	-	-	-	-
Asphalt, abgewittert	✓ ⁴	✓ ⁴	-	✓ ⁴	✓ ⁴	-	-	-	-
Kunststoffbahnen (EPDM, PE, PP, PIB)	•	•	-	•	•	-	-	-	-
Kunststoffbahnen (PVC-P, PVC-EVA)	✓ ²	•	-	•	✓ ²	-	-	-	-
FPO- oder TPO-Kunststoffbahnen	-	-	-	-	-	✓ ²	-	-	-
Kunststoff-Elemente (PVC-U, PVC-C)	•	✓	-	•	✓ ²	-	-	-	-
Kunststoff-Elemente (HDPE, HDPP, PEHD, PP-H)	-	•	-	-	-	•	-	-	-
Plattenwerkstoffe (Faserzement, Gips- und Gipsfaserplatten)	✓	✓	-	✓	✓	-	-	-	-
Klinker, Ziegelbausteine, Spaltklinker, Sichtmauerwerk (anschleifen)	-	✓	-	✓	-	-	-	-	-
Beton, Estrich, Putzmörtel (MG P II / III)	✓	✓	-	✓	-	-	-	-	-
Kunststoffmodifizierte Estriche und Mörtel (PCC)	•	•	-	✓	-	-	-	-	-
Steine für Rohbau (Leichtbeton-, Kalksand-, Beton-, Gasbeton-, Bims-, etc.)	•	✓	-	✓	•	-	-	-	-
Fliesen - MEK gereinigt	-	•	-	✓	•	-	-	-	•
Glas (unvergütet - unbeschichtet) - MEK gereinigt	-	✓	-	✓	•	-	-	-	•
Zink, verz. Stahl	-	✓	-	✓ ²	✓ ²	-	-	-	-
Kupfer, Blei	-	✓	-	✓ ²	✓ ²	-	-	-	-
Stahl, Edelstähle (V2A, V4A), Aluminium	-	✓	-	✓ ²	✓ ²	-	-	-	✓ ^{2,4}
offenporige Dämmstoffe (Polystyrol, Steinwolle, Foamglas)	✓ ⁶	✓ ^{4,6}	-	✓ ^{4,6}	✓ ^{4,6}	-	-	-	-

Untergründe	KEMPER- TEC AC- Grund.	KEMPER- TEC AC M-Primer	KEM- CO 1K- Grund.	KEMPER- TEC EP5- Grund.	KEMPER- TEC R Grund.	KEM- PERTEC FPO- Grund. / KEM- PERTEC TPO- Grund.	KEM- PERTEC Glass Primer	KEMPER- TEC Ra- pid SF	Ohne Grundie- rung
geschlossenporige Dämmstoffe (Polyure- than etc.)	✓ ^{4,6}	✓ ^{4,6}	-	✓ ^{4,6}	✓ ^{4,6}	-	-	-	-
Holzplatten, Sperrholz, Spanplatte, OSB	✓ ^{4,6}	✓ ^{4,6}	-	✓ ^{4,6}	✓ ^{4,6}	-	-	-	-

2 Reinigung mit KEMCO MEK Reinigungsmittel und mechanische Vorbehandlung (nur abzudichtender Bereich) erforderlich.

4 Überdeckung größer 10 cm auf diesem Untergrund erforderlich.

6 Erforderliche Maßnahmen nach einschlägigen gültigen Regelwerken.

Bei der Anwendung dieser Grundierungstabelle müssen die Verarbeitungsrichtlinien und technischen Vorgaben der Firma KEMPER SYSTEM genau eingehalten werden. Bitte beachten Sie unsere Gewährleistungsklausel für anwendungstechnische Beratung.

Grundierungsempfehlung KEMPEROL 022 Abdichtung

Stand 2023-03-30

geeignet = ✓

Diese Tabelle stellt eine Orientierungshilfe für den Verarbeiter dar und kann nur eine Empfehlung sein. Objektbezogen können dennoch Eignungsversuche (Einzeltests) notwendig sein, da der Gesamtaufbau stets berücksichtigt werden muss. Alle Untergründen müssen frei von haftmindernden Stoffen (Fette, Trennmittel, loses Talkum etc. - siehe auch Technik Information TI 21) sein. Hier nicht aufgeführte Grundierungen können bei unserer Technik-Hotline unter 0561/8295-5555 hinterfragt werden.

Untergründe	KEMPERTEC TG-Grundierung	Ohne Grundierung
PE - PP	Einzeltest	Einzeltest
PVC	-	✓ ²
Plattenwerkstoffe (Faserzement, Gips- und Gipsfaserplatten)	-	✓
Gips (MG P IV)	✓	-
Putzmörtel (MG P II / III)	✓	-
Klinker, Ziegelbausteine, Spaltklinker, Sichtmauerwerk (anschleifen)	-	✓
Beton, Estrich	-	✓
Kunststoffmodifizierte Estriche und Mörtel (PCC)	Einzeltest	Einzeltest
Steine für Rohbau (Leichtbeton-, Kalksand-, Beton-, Gasbeton-, Bims-, etc.)	-	✓
Glas (unvergütet - unbeschichtet) - MEK gereinigt	-	✓ ^{2,4}
Zink, verz. Stahl	-	✓ ²
Kupfer, Blei	-	✓ ²
Stahl, Edelstähle (V2A, V4A), Aluminium	-	✓ ²
offenporige Dämmstoffe (Polystyrol, Steinwolle, Foamglas)	Trennschicht / -lage	Trennschicht / -lage
geschlossenporige Dämmstoffe (Polyurethan etc.)	-	✓ ^{2a,4}
Holzplatten, Sperrholz, Spanplatte, OSB	-	✓

2 Reinigung mit KEMCO MEK Reinigungsmittel und mechanische Vorbehandlung (nur abzudichtender Bereich) erforderlich.

2a Mechanische Vorbehandlung (nur abzudichtender Bereich) erforderlich.

4 Überdeckung größer 15 cm auf diesem Untergrund erforderlich.

Bei der Anwendung dieser Grundierungstabelle müssen die Verarbeitungsrichtlinien und technischen Vorgaben der Firma KEMPER SYSTEM genau eingehalten werden. Bitte beachten Sie unsere Gewährleistungsklausel für anwendungstechnische Beratung.

Grundierungsempfehlung KEMPERDUR TC Beschichtung

Stand 2024-03-04

geeignet = ✓

nicht geeignet = -

Einzeltest = ●

Diese Tabelle stellt eine Orientierungshilfe für Planung und Ausführung dar und kann nur eine Empfehlung sein. Objektbezogen können dennoch Eignungsversuche (Einzeltests) notwendig sein, da der Gesamtaufbau stets berücksichtigt werden muss. Alle Untergründen müssen frei von haftmindernden Stoffen (Fette, Trennmittel, loses Talkum etc. - siehe auch Technik-Information TI 21) sein. Hier nicht aufgeführte Grundierungen und Untergründe können bei unserer Technik-Hotline unter 0561/8295-5555 hinterfragt werden. Detaillierte Ergebnisse zu Bahnware finden Sie unter www.kemperol-haelt.de.

Untergründe	KEMPER-TEC AC-Grund.	KEMPER-TEC AC M-Primer	KEM-CO 1K-Grund.	KEMPER-TEC EP5-Grund.	KEMPER-TEC R Grund.	KEM-PERTEC FPO-Grund. / KEM-PERTEC TPO-Grund.	KEM-PERTEC Glass Primer	KEMPER-TEC Rapid SF	Ohne Grundierung
Asphalt, abgewittert	-	●	-	✓	✓	-	-	✓	-
Kunststoff-Elemente (PVC-U, PVC-C)	●	●	-	●	●	●	-	✓ ²	●
Kunststoff-Elemente (HDPE, HDPP, PEHD, PP-H)	●	●	-	●	●	●	-	-	●
Plattenwerkstoffe (Faserzement, Gips- und Gipsfaserplatten)	●	●	-	✓	-	-	-	✓	-
Klinker, Ziegelbausteine, Spaltklinker, Sichtmauerwerk (anschleifen)	●	●	-	✓	-	-	-	✓	-
Beton, Estrich, Putzmörtel (MG P II / III)	●	●	-	✓	-	-	-	✓	-
Kunststoffmodifizierte Estriche und Mörtel (PCC)	-	●	-	✓	-	-	-	✓	-
Steine für Rohbau (Leichtbeton-, Kalksand-, Beton-, Gasbeton-, Bims-, etc.)	-	●	-	-	-	-	-	✓	-
Fliesen - MEK gereinigt	-	●	-	-	-	-	-	●	-
Glas (unvergütet - unbeschichtet) - MEK gereinigt	-	●	-	-	-	-	-	-	-
Zink, verz. Stahl	-	●	-	✓ ²	✓ ²	-	-	✓ ^{2,4}	-
Kupfer, Blei	-	●	-	✓ ²	✓ ²	-	-	✓ ^{2,4}	-
Stahl, Edelstähle (V2A, V4A), Aluminium	-	●	-	✓ ^{2,4}	✓ ²	-	-	✓ ^{2,4}	-
Holzplatten, Sperrholz, Spanplatte, OSB	-	●	-	✓	✓	-	-	✓ ^{4,6}	-

2 Reinigung mit KEMCO MEK Reinigungsmittel und mechanische Vorbehandlung (nur abzudichtender Bereich) erforderlich.

4 Überdeckung größer 10 cm auf diesem Untergrund erforderlich.

6 Erforderliche Maßnahmen nach einschlägigen gültigen Regelwerken.

Bei der Anwendung dieser Grundierungstabelle müssen die Verarbeitungsrichtlinien und technischen Vorgaben der Firma KEMPER SYSTEM genau eingehalten werden. Bitte beachten Sie unsere Gewährleistungsklausel für anwendungstechnische Beratung.

KEMPERTEC EP5-Grundierung



Einsatzgebiete

- Als Alkalischutzschicht
- Bei Neubau und Instandsetzungen
- Als Grundierung des vorbereiteten Untergrundes für KEMPEROL Abdichtungen
- Als Bindemittel für Kratzspachtel und Reparaturmörtel
- Zur Herstellung einer Haftbrücke für KEMCO Decor Stone / Natursteine in Verbindung mit dem KEMCO NQ 0408 Naturquarz
- Als Grundierung für den KEMPERTEC MA-SF Metallkleber

Merkmale

- Lösemittelfrei
- Gute Haftvermittlung
- Verwendbar bei Temperaturen größer + 5 °C
- Schnell härtend
- Umweltdeklariert nach gültigen internationalen Normen
- EMI CODE EC1 PLUS
- 2-komponentig
- Harzbasis: Epoxidharz
- Radonbeständig (in Verbindung mit KEMPEROL 2K-PUR Abdichtung)

Liefergrößen

- 3 * 1,0 kg Knetbeutel im Kunststoffeimer (transparent)
- 3 * 1,0 kg Knetbeutel im Kunststoffeimer (blau-transparent)
- 10 kg im Blechgebinde (blau-transparent)

Lagerung

Kühl, frostfrei, trocken und ungeöffnet lagerfähig. Mindestens haltbar siehe Gebindeetikett.

Verbrauch

Je nach Beschaffenheit des Untergrundes:

als Grundierung mind. 0,5 kg/m²,

als Haftbrücke mind. 0,3 kg/m²,

als Alkalischutz mind. 0,4 kg/m².

Eigenschaften

Form	flüssig
Standardfarbe	Komp. A blau-transparent Komp. B gelblich
Verarbeitungszeit *	ca. 20 min
Regenfest nach *	ca. 3 h
Begehbar nach *	ca. 6 h
Weiterbeschichtbar nach*	ca. 4 h (in Anschlussbereichen)

* Messungen bei 23 °C - 50 % rel. Feuchte. Durch Witterungseinflüsse wie Wind, Luftfeuchte und Temperatur werden die angegebenen Werte verändert.

CE-Kennzeichnung

Komponente zu	ETA 03/0025 ETA 03/0026 ETA 03/0043 ETA 03/0044
---------------	--

Verarbeitung

Untergrundvorbereitung

Untergründe müssen trocken (Restfeuchte im Beton in den oberen 2 cm < 5%), tragfähig und frei von haftmindernden Stoffen sein und sind entsprechend vorzubereiten.

(Siehe Technik Information TI 21 - Untergrundbeurteilung)

Die Grundierungsempfehlungen sind zu beachten.

Grundieren nur bei Untergrund- und Umgebungstemperaturen von > + 5 °C.

Es ist bei fallender Temperatur zu arbeiten.

Bei Ausführung muss die Oberflächentemperatur 3 K über dem Taupunkt liegen. Bei Unterschreitung des Taupunktes kann sich auf der zu bearbeitenden Oberfläche ein trennend wirkender Feuchtigkeitsfilm bilden (siehe Technik Information TI 16).

Knetbeutel

Den Knetbeutel aus der Aluminium-Umverpackung entnehmen. Komponente A gründlich durchkneten. Die Gummischnur, die die beiden Komponenten voneinander trennt, nach unten wegziehen, so dass sich die beiden Komponenten A und B miteinander vermischen können.

Nun den Knetbeutel wiederum zügig (ca. 1 Minute) durchkneten, damit eine homogene, schlierenfreie Grundierung entsteht. Zur Vermeidung von Mischfehlern wird die Mischung umgetopft und nochmals aufgerührt.

Blechgebinde

KEMPERTEC EP5-Grundierung Komponente B mit langsam laufendem Rührgerät intensiv, schlierenfrei in Komponente A einmischen.

Mischzeit ca. 2 Minuten, innerhalb von 15 Minuten verarbeiten.

Zur Vermeidung von Mischfehlern wird die Mischung umgetopft und nochmals aufgerührt. In mindestens einem Arbeitsgang bis zum Porenverschluss grundieren (ggf. ist ein weiterer Arbeitsgang erforderlich). Mit Perlonroller so verteilen, dass Materialansammlungen vermieden werden.

Verwendung als Grundierung und Haftbrücke

Die Grundierung bis zum Porenverschluss aufbringen und direkt mit KEMCO NQ 0408 Naturquarz vollflächig deckend abstreuen (Verbrauch ca. 2 kg/m²).

Nach ca. 4 Stunden, bei trockener und klebfreier Oberfläche der aufgetragenen Grundierung, können weitere geeignete KEMPER SYSTEM Produkte aufgetragen werden.

Verwendung als Haftbrücke bei anschließender Beschichtung mit KEMCO Decor Stone / Natursteine

Die Grundierung bis zum Porenverschluss aufbringen und direkt mit KEMCO NQ 0408 Naturquarz abstreuen (Verbrauch ca. 300 g/m²).

Nach ca. 16 Stunden, bei trockener und klebfreier Oberfläche der aufgetragenen Grundierung, kann KEMCO Decor Stone / Natursteine aufgebracht werden.

Verwendung als Kratzspachtel

Vor Ausführung der Kratzspachtelung ist die KEMPERTEC EP5-Grundierung aufzubringen.

Zum Ausgleich von Unebenheiten in der Waagerechten zwischen 2 und 6 mm wird die KEMPERTEC EP5-Grundierung mit KEMPERTEC KR Quarzsandmischung im Verhältnis ca. 1:2 gemischt und auf den vorbereiteten und grundierten Untergrund aufgetragen.

Verwendung als Reparaturmörtel

Vor Ausführung des Reparaturmörtels ist die KEMPERTEC EP5-Grundierung aufzubringen.

Zum Ausgleich von Unebenheiten, Lunkern und kleinen Ausbrüchen bis 20 mm Tiefe wird die KEMPERTEC EP5-Grundierung mit der KEMPERTEC KR Quarzsandmischung im Verhältnis von ca. 1:5 vermischt.

Je nach Anwendungsfall und äußeren Bedingungen kann das Verhältnis variiert werden.

Verwendung als Alkalischutzschicht

Zum Schutz der KEMPEROL Abdichtungen vor alkalischen Medien (Technik Information TI 15 - Alkalität) werden diese mit einem Anstrich der KEMPERTEC EP5-Grundierung versehen (Verbrauch mind. 0,4 kg/m²).

Die noch frische Schicht ist mit KEMCO NQ 0712 Naturquarz vollflächig deckend abzustreuen (Verbrauch mind. 1,5 kg/m²).

Die KEMPERTEC EP5-Grundierung darf max. 4 Wochen ohne Abdichtung liegen, wenn sie deckend Korn an Korn abgesandet wurde. Bei einer Standzeit > 4 Wochen muss neu grundiert werden.

PSA

Die persönliche Schutzausrüstung ist zu tragen. Wir empfehlen einen auf den Arbeitsplatz zugeschnittenen Hand- und Hautschutzplan. Reinigen der Werkzeuge sofort nach Gebrauch mit KEMCO MEK Reinigungsmittel.

Anmerkung

Bitte beachten Sie folgende Technik Informationen:

- TI 15 - Alkalität
- TI 21 - Untergrundbeurteilung
- TI 30 - Verarbeitung von KEMPEROL in der Senkrechten

Wichtige Hinweise

Die Sicherheitsdatenblätter, die Kennzeichnung der Gebinde, die Gefahrenhinweise und die Sicherheitsratschläge auf den Gebinden sind bei Transport, Lagerung und Verarbeitung zu beachten. Bei der Verarbeitung sind die Merkblätter der BG-Chemie zu beachten.

Nicht in Gewässer, Abwässer oder ins Erdreich gelangen lassen.

Nicht für den Einsatz in Schwimmbecken geeignet!

Mehr-Komponenten-Polyurethan-, Polyester-, Epoxid- und Methylmethacrylatharze reagieren unter Wärmeentwicklung. Nach dem Mischen der Komponenten darf das Produkt nicht länger als in der angegebenen Verarbeitungszeit im Mischgefäß verbleiben. Bei Nichtbeachtung kann es zu Hitze- und Rauchentwicklung kommen und im Extremfall zum Brand führen.

Entsorgung

Entsorgung gemäß den behördlichen Vorschriften.
Weitere Hinweise zur Entsorgung sind den jeweiligen
Sicherheitsdatenblättern, Abschnitt 13, zu entnehmen.

GISCODE

RE30

Ausgegeben: Vellmar, 2024-03-04

KEMCO POX 2K-Grundierung



Einsatzgebiet

- Als Grundierung für trockene und feuchte keramische und mineralische Untergründe
- Als Grundierung für Edelstahl, Aluminium, Baustahl und Weißblech
- Bei Neubau und Instandsetzung
- Geeignet für Anwendungen im Innen- und Außenbereich
- Als Kratzspachtelung in Verbindung mit dem KEMCO FL Spezialfüllstoff

Merkmale

- Lösemittelfrei
- 2-komponentig
- Wasserverdünnbar
- Wasserdampfdiffusionsfähig
- Geruchsneutral
- Gute Haftvermittlung
- Auf feuchten Untergründen einsetzbar (Restfeuchte max. 20 %)
- Harzbasis: Epoxidharz
- EMICODE EC1 PLUS

Liefergrößen

7 kg Arbeitspack

Lagerung

Kühl, frostfrei, trocken und ungeöffnet lagerfähig, Mindestens haltbar bis siehe Gebinde-Etikett.

In verschlossenen Originalgebinden in trockenen Räumen bei Temperaturen zwischen +5°C und +25°C lagern.

Direkte Sonneneinwirkung vermeiden!

Verbrauch

Je nach Saugfähigkeit des Untergrundes: mind. 250 g/m² (ggf. in mehreren Arbeitsgängen aufzubringen).

Eigenschaften

Form	flüssig
Standardfarbe	silbergrau
Verarbeitungszeit*	ca. 45 min.
Regenfest nach*	ca. 4 h
Begehbar nach*	ca. 12 h
Weiterbeschichtbar nach*	ca. 12 h

* Messungen bei 23 °C - 50 % rel. Feuchte. Durch Witterungseinflüsse wie Wind, Luftfeuchte und Temperatur werden die angegebenen Werte verändert.

Verarbeitung

Untergrundvorbereitung

Untergründe müssen trocken, tragfähig und frei von haftmindernden Stoffen sein und sind entsprechend vorzubereiten.

Mineralische Untergründe sind so vorzubereiten, dass eine Haftzugfestigkeit im Mittel von > 1,5 N/mm² und der kleinste Einzelwert > 1,0 N/mm² erreicht wird.

Werkstoff-, Umgebungsluft- und Untergrundtemperatur müssen mindestens +5°C bis max. +30°C bei einer relativen Luftfeuchtigkeit < 80% betragen.

Die KEMCO POX 2K-Grundierung ist im Außenbereich auch auf leicht feuchten Untergründen (max. 20% Feuchte) einsetzbar. Es darf aber kein geschlossener Wasserfilm auf der Oberfläche sichtbar sein.

Verwendung als Grundierung

KEMCO POX 2K-Grundierung Komponente B mit langsam laufendem Rührgerät intensiv, schlierenfrei in Komponente A einmischen. Mischzeit ca. 2 Minuten.

Zur Vermeidung von Mischfehlern wird die Mischung umgetopft und nochmals aufgerührt.

Zur besseren Verarbeitung kann das Material mit 20% Wasser verdünnt werden. Anschließend in ein sauberes Gebinde umtopfen und erneut ca. 2 min. mischen.

Material zügig, satt tränkend mit Perlonrolle bis zum Porenverschluss in den Untergrund einarbeiten. Um eine vorzeitige Reaktion durch Stauwärme im Eimer zu vermeiden, empfiehlt es sich, das Material auf den zu grundierenden Untergrund auszugießen, vorzuverteilen und nachzurollen.

Verwendung als Kratz- und Egalisierungsspachtelung

Zur fertigen Mischung KEMCO FL Spezialfüllstoff im Verhältnis 1:1,5 bzw. 1:3 geben. Zur Vermeidung von Mischfehlern wird die Mischung umgetopft und nochmals aufgerührt.

Gemisch auf den Untergrund ausschütten, mit einer Zahn- oder Glättkelle gleichmäßig verteilen und bei Bedarf mit einer Stachelwalze entlüften.

Sehr stark saugende oder offenporige Untergründe sollten vorab mit KEMCO POX 2K-Grundierung grundiert werden.

Arbeitsunterbrechung und Weiterbeschichtung

Bei einer Standzeit > 4 Wochen muss die Fläche angeschliffen oder mit KEMCO LE Flexohaftgrund aktiviert werden und noch einmal mit KEMCO POX 2K-Grundierung grundiert werden.

PSA

Die persönliche Schutzausrüstung ist zu tragen.

Reinigen der Werkzeuge sofort nach Gebrauch mit Wasser.

Eine ausreichende Be- und Entlüftung ist erforderlich, um eine vollständige Aushärtung zu gewährleisten. Die entsprechenden Vorschriften sind einzuhalten.

Weitere Informationen zur Verarbeitung entnehmen Sie bitte den gesonderten Technischen Merkblättern sowie den entsprechenden Verarbeitungsanleitungen.

GISCODE

RE30

Entsorgung

Komp. A + B (Ge- flüssig misch)	EAK 08 04 09
Komp. A + B (Ge- ausgehärtet misch)	EAK 17 02 03

Wichtige Hinweise

Zwei-Komponenten-Polyurethan-, Epoxid- und Methylmethacrylatharze reagieren unter Wärmeentwicklung. Nach dem Mischen der Komponenten darf das Produkt nicht länger als in der angegebenen Verarbeitungszeit im Mischgefäß verbleiben. Bei Nichtbeachtung kann es zu Hitze- und Rauchentwicklung kommen und im Extremfall zum Brand führen.

Ausgegeben: Vellmar, 2024-03-04

KEMPERTEC AC-Grundierung



Einsatzgebiete

- Als Grundierung und für den kraftschlüssigen, dauerhaften Verbund zwischen Untergrund und
 - KEMPEROL AC Speed Abdichtung
 - KEMPERDUR AC Park und KEMPERDUR AC Park+
 - KEMPERTEC AC GF Gefällespachtel und KEMPERTEC AC RM Reparaturspachtel
 - KEMPEROL V 210 M und KEMPEROL BR M
- Als Alkalischutzschicht
- Bei Neubau und Instandsetzungen
- Als Bindemittel für Kratzspachtel und Reparaturmörtel
- Verwendung als Grundierung nach BASt (H PMMA:2018), z. B.: Brückentragwerk

Merkmale

- Schnell härtend
- Lösemittelfrei
- Gute Haftvermittlung
- Umweltdeklariert nach gültigen internationalen Normen (EPD)
- 2-komponentig
- Verarbeitbar bis -5 °C Umgebungstemperatur
- Harzbasis: PMMA

Liefergrößen

20 kg (blau-transparent) Gebinde (Komponente A) in Verbindung mit KEMPEROL CP Katalysatorpulver (Komponente B), Zugabemenge siehe Tabelle.

Lagerung

Kühl, frostfrei, trocken und ungeöffnet lagerfähig. Mindestens haltbar siehe Gebindeetikett.

Verbrauch

Je nach Saugfähigkeit des Untergrundes:

als Grundierung mind. 0,5 kg/m²

als Alkalischutz mind. 0,4 kg/m².

Der Verbrauch darf 0,75 kg/m² nicht überschreiten, da es sonst zu Aufschüsselungen und Abplatzungen führen kann.

Eigenschaften

Form	Komp. A flüssig
	Komp. B Pulver
Standardfarbe	blau-transparent
	transparent
Verarbeitungszeit * (2% KEMPEROL CP Katalysatorpulver)	ca. 11 min
Regenfest nach *	ca. 30 min
Begehbar nach *	ca. 30 min
Weiterbeschichtbar nach*	ca. 30 min

* Messungen bei 23 °C - 50 % rel. Feuchte. Durch Witterungseinflüsse wie Wind, Luftfeuchte und Temperatur werden die angegebenen Werte verändert.

CE-Kennzeichnung

Komponente zu	ETA 03/0025
	ETA 03/0026
	ETA 03/0043
	ETA 03/0044

Härtung

Die Aushärtung erfolgt mit KEMPEROL CP Katalysatorpulver. Die Zugabemenge richtet sich nach der Temperatur.

Temperatur [°C]	KEMP. CP Kat.Pulver-Menge [20 g Beutel] auf 1 kg	KEMP. CP Kat.Pulver-Menge [100 g Beutel] auf 5 kg	KEMP. CP Katalysatorpulver-Menge [100 g Beutel] auf 20 kg	Topfzeit im Gebinde [min]	Fläche ausgehärtet [min]
-5 °C	2 Beutel	2 Beutel	8 Beutel	40 min	60 min
0 °C	2 Beutel	2 Beutel	8 Beutel	30 min	50 min
+5 °C	2 Beutel	2 Beutel	8 Beutel	20 min	45 min
+10 °C	2 Beutel	2 Beutel	8 Beutel	18 min	30 min
+20 °C	1 Beutel	1 Beutel	4 Beutel	15 min	30 min
+30 °C	1/2 Beutel	1/2 Beutel	2 Beutel	10 min	15 min

Verarbeitung

Untergrundvorbereitung

Untergründe müssen trocken (Restfeuchte im Beton in den oberen 2 cm < 5%), tragfähig und frei von haftmindernden Stoffen sein und sind entsprechend vorzubereiten.

(Siehe Technik Information TI 21 - Untergrundbeurteilung)

Die Grundierungsempfehlungen sind zu beachten.

Es ist bei fallender Temperatur zu arbeiten.

Bitte beachten Sie die Technik Information TI 33 - Verarbeitung bei Temperaturen unter +5°C.

Bei Ausführung muss die Oberflächentemperatur 3 K über dem Taupunkt liegen. Bei Unterschreitung des Taupunktes kann sich auf der zu bearbeitenden Oberfläche ein trennend wirkender Feuchtigkeitsfilm bilden (siehe Technik Information TI 16).

KEMPERTEC AC-Grundierung darf nur mit KEMPEROL CP Katalysatorpulver verwendet werden. Die Menge des Katalysatorpulvers muss der jeweiligen Materialtemperatur angepasst werden (siehe Tabelle Härting).

KEMPEROL CP Katalysatorpulver Komponente B intensiv in KEMPERTEC AC-Grundierung Komponente A einmischen.

Verwendung als Grundierung

Die KEMPERTEC AC-Grundierung muss sofort nach dem Anmischen mit KEMPEROL CP Katalysatorpulver auf der Fläche ausgeschüttet und gleichmäßig verteilt werden. In einem Arbeitsgang mit einem Perlonroller oder Gummischieber bis zum Porenverschluss grundieren. Bei Einsatz eines Gummischiebers ist unbedingt ein Nachrollen mit dem Perlonroller notwendig, um Materialanhäufungen zu vermeiden. Nach ca. 30 Minuten (abhängig von Witterungseinflüssen wie Wind, Luftfeuchte und Temperatur), bei klebfreier Oberfläche der aufgetragenen Grundierung, können die nachfolgenden Arbeitsgänge erfolgen.

Verwendung als Kratzspachtel

Vor Ausführung der Kratzspachtelung ist die KEMPERTEC AC-Grundierung aufzubringen.

Zum Ausgleich von Unebenheiten in der Waagerechten zwischen 2 und 6 mm wird die KEMPERTEC AC-Grundierung mit KEMPERTEC KR Quarzsandmischung im Verhältnis ca. 1:3 gemischt und auf den vorbereiteten und grundierten Untergrund aufgetragen.

Verwendung als Reparaturmörtel

Vor Ausführung des Reparaturmörtels ist die KEMPERTEC AC-Grundierung aufzubringen.

Zum Ausgleich von Unebenheiten, Lunkern und kleinen Ausbrüchen bis 20 mm Tiefe wird die KEMPERTEC AC-Grundierung mit der KEMPERTEC KR Quarzsandmischung im Verhältnis von ca. 1:10 vermischt. Bei Schichtdicken ab ca. 2 cm ist zu beachten, dass sich große Hitze entwickelt.

Je nach Anwendungsfall und äußeren Bedingungen kann das Verhältnis variiert werden.

Verwendung als Alkalischutzschicht / Haftbrücke

Zum Schutz der KEMPEROL Abdichtungen vor alkalischen Medien (Technik Information TI 15 - Alkalität) bzw. als Haftbrücke werden diese mit einem Anstrich der KEMPERTEC AC-Grundierung versehen (Verbrauch mind. 0,4 kg/m²).

Die noch frische Schicht ist mit KEMCO NQ 0712 Naturquarz vollflächig deckend abzustreuen (Verbrauch mind. 1,5 kg/m²).

Verwendung als Grundierung auf dem Brückentragwerk

Zur Verwendung der Grundierung im Systemaufbau auf Brücken ist die Verwendung nach der Ausführungsanweisung bindend.

Arbeitsunterbrechung und Weiterbeschichtung

Arbeitsgänge müssen innerhalb der nächsten 8 Tage abgeschlossen sein, da es sonst zu Trenneffekten kommen kann. Um diesen Trenneffekt zu vermeiden wird empfohlen, die noch frische KEMPERTEC AC-Grundierung mit KEMCO NQ 0408 Naturquarz (ca. 2 kg/m²) abzusanden. Ansonsten ist ggf. Anschleifen oder erneutes Grundieren notwendig.

PSA

Eine ausreichende Be- und Entlüftung ist erforderlich. Die entsprechenden Vorschriften sind einzuhalten. Persönliche Schutzausrüstung (Atemschutzmaske mit Filter A/P2, Schutzhandschuhe, Schutzbrille) ist zu tragen. Wir empfehlen einen auf den Arbeitsplatz zugeschnitten Hand- und Hautschutzplan. Reinigen der Werkzeuge sofort nach Gebrauch mit KEMCO MEK Reinigungsmittel.

Anmerkung

Bitte beachten Sie folgende Technik Informationen:

- TI 21 - Untergrundbeurteilung
- TI 22 - Verarbeitung von KEMPEROL/KEMPERDUR AC Produkten
- TI 33 - Verarbeitung von KEMPEROL AC Speed/ AC Speed+ Abdichtungen bei Temperaturen unter +5°C

Wichtige Hinweise

In schlecht belüfteten Zonen können sich brennbare Dampf-/Luftgemische bilden.

Bei der Verarbeitung von KEMPERTEC AC-Grundierung ist Ex-Schutz für Arbeitsgeräte erforderlich.

Die Sicherheitsdatenblätter, die Kennzeichnung der Gebinde, die Gefahrenhinweise und die Sicherheitsratschläge auf den Gebinden sind bei Transport, Lagerung und Verarbeitung zu beachten. Bei der Verarbeitung sind die Merkblätter der BG-Chemie zu beachten.

Nicht in Gewässer, Abwässer oder ins Erdreich gelangen lassen.

Mehr-Komponenten-Polyurethan-, Polyester-, Epoxid- und Methacrylatharze reagieren unter Wärmeentwicklung. Nach dem Mischen der Komponenten darf das Produkt nicht länger als in der angegebenen Verarbeitungszeit im Mischgefäß verbleiben. Bei Nichtbeachtung kann es zu Hitze- und Rauchentwicklung kommen und im Extremfall zum Brand führen.

Entsorgung

Entsorgung gemäß den behördlichen Vorschriften. Weitere Hinweise zur Entsorgung sind den jeweiligen Sicherheitsdatenblättern, Abschnitt 13, zu entnehmen.

GISCODE

RMA10

Ausgegeben: Vellmar, 2024-03-04

KEMPERTEC AC M-Primer



Einsatzgebiete

- Als Grundierung und für den kraftschlüssigen, dauerhaften Verbund zwischen Untergrund und
 - KEMPEROL AC Speed Abdichtung und KEMPEROL AC Speed+ Abdichtung
 - KEMPERDUR AC Park und KEMPERDUR AC Park+
- Bei Neubau und Instandsetzungen

Merkmale

- Schnell härtend
- Lösemittelfrei
- Gute Haftvermittlung
- 2-komponentig
- Verarbeitbar bis -5 °C Umgebungstemperatur
- Für kunststoffmodifizierte Estriche und Mörtel (PCC)
- Für mineralische Untergründe
- Für WU-Beton
- Harzbasis: PMMA

Liefergrößen

1 kg, 5 kg und 20 kg Gebinde (Komponente A) in Verbindung mit KEMPEROL CP Katalysatorpulver (Komponente B), Zugabemenge siehe Tabelle.

Lagerung

Kühl, frostfrei, trocken und ungeöffnet lagerfähig. Mindestens haltbar siehe Gebindeetikett.

Verbrauch

Je nach Saugfähigkeit des Untergrundes:
als Grundierung mind. 0,5 kg/m²

Der Verbrauch darf 0,75 kg/m² nicht überschreiten, da es sonst zu Aufschüsselungen und Abplatzungen führen kann.

Eigenschaften

Form	Komp. A flüssig Komp. B Pulver
Standardfarbe	transparent
Verarbeitungszeit * (2% KEMPEROL CP Katalysatorpulver)	ca. 10 min
Regenfest nach *	ca. 30 min
Begehbar nach *	ca. 30 min
Weiterbeschichtbar nach*	ca. 30 min

* Messungen bei 23 °C - 50 % rel. Feuchte. Durch Witterungseinflüsse wie Wind, Luftfeuchte und Temperatur werden die angegebenen Werte verändert.

Härtung

Die Aushärtung erfolgt mit KEMPEROL CP Katalysatorpulver. Die Zugabemenge richtet sich nach der Temperatur.

Temperatur [°C]	KEMP. CP Kat.Pulver-Menge [20 g Beutel] auf 1 kg	KEMP. CP Kat.Pulver-Menge [100 g Beutel] auf 5 kg	KEMP. CP Katalysatorpulver-Menge [100 g Beutel] auf 20 kg	Topfzeit im Gebinde [min]	Fläche ausgehärtet [min]
-5 °C	2 Beutel	2 Beutel	8 Beutel	40 min	60 min
0 °C	2 Beutel	2 Beutel	8 Beutel	30 min	50 min
+5 °C	2 Beutel	2 Beutel	8 Beutel	20 min	45 min
+10 °C	2 Beutel	2 Beutel	8 Beutel	18 min	30 min
+20 °C	1 Beutel	1 Beutel	4 Beutel	15 min	30 min
+30 °C	1/2 Beutel	1/2 Beutel	2 Beutel	10 min	15 min

Verarbeitung

Untergrundvorbereitung

Untergründe müssen trocken (Restfeuchte im Beton in den oberen 2 cm < 5%), tragfähig und frei von haftmindernden Stoffen sein und sind entsprechend vorzubereiten.

(Siehe Technik Information TI 21 - Untergrundbeurteilung)

Bitte beachten Sie die Technik Information TI 33 - Verarbeitung bei Temperaturen unter +5°C.

Bei Ausführung muss die Oberflächentemperatur 3 K über dem Taupunkt liegen. Bei Unterschreitung des Taupunktes kann sich auf der zu bearbeitenden Oberfläche ein trennend wirkender Feuchtigkeitsfilm bilden (siehe Technik Information TI 16).

KEMPERTEC AC M-Primer darf nur mit KEMPEROL CP Katalysatorpulver verwendet werden. Die Menge des Katalysatorpulvers muss der jeweiligen Materialtemperatur angepasst werden (siehe Tabelle Härtung).

Verwendung als Grundierung

Der KEMPERTEC AC M-Primer muss sofort nach dem Anmischen mit KEMPEROL CP Katalysatorpulver auf der Fläche ausgeschüttet und gleichmäßig verteilt werden. In einem Arbeitsgang mit einem Perlonroller bis zum Porenverschluss grundieren. Mit dem Perlonroller so verteilen, dass Materialansammlungen vermieden werden. Nach ca. 30 Minuten (abhängig von Witterungseinflüssen wie Wind, Luftfeuchte und Temperatur), bei klebfreier Oberfläche der aufgetragenen Grundierung, können die nachfolgenden Arbeitsgänge erfolgen.

Arbeitsunterbrechung und Weiterbeschichtung

Arbeitsgänge müssen innerhalb der nächsten 8 Tage abgeschlossen sein, da es sonst zu Trenneffekten kommen kann. Um diesen Trenneffekt zu vermeiden wird empfohlen, die noch frische KEMPERTEC AC M-Primer mit KEMCO NQ 0408 Naturquarz (ca. 2 kg/m²) abzusanden. Ansonsten ist ggf. Anschleifen oder erneutes Grundieren notwendig.

PSA

Eine ausreichende Be- und Entlüftung ist erforderlich. Die entsprechenden Vorschriften sind einzuhalten. Persönliche Schutzausrüstung (Atemschutzmaske mit Filter A/P2, Schutzhandschuhe, Schutzbrille) ist zu tragen. Wir empfehlen einen auf den Arbeitsplatz zugeschnittenen Hand- und Hautschutzplan. Reinigen der Werkzeuge sofort nach Gebrauch mit KEMCO MEK Reinigungsmittel.

Anmerkung

Bitte beachten Sie folgende Technik Informationen:

- TI 21 - Untergrundbeurteilung
- TI 22 - Verarbeitung von KEMPEROL/KEMPERDUR AC Produkten
- TI 33 - Verarbeitung von KEMPEROL AC Speed/ AC Speed+ Abdichtungen bei Temperaturen unter +5°C

Wichtige Hinweise

In schlecht belüfteten Zonen können sich brennbare Dampf-/Luftgemische bilden.

Bei der Verarbeitung von KEMPERTEC AC M-Primer ist Ex-Schutz für Arbeitsgeräte erforderlich.

Die Sicherheitsdatenblätter, die Kennzeichnung der Gebinde, die Gefahrenhinweise und die Sicherheitsratschläge auf den Gebinden sind bei Transport, Lagerung und Verarbeitung zu beachten. Bei der Verarbeitung sind die Merkblätter der BG-Chemie zu beachten.

Nicht in Gewässer, Abwässer oder ins Erdreich gelangen lassen.

Mehr-Komponenten-Polyurethan-, Polyester-, Epoxid- und Methylmethacrylatharze reagieren unter Wärmeentwicklung. Nach dem Mischen der Komponenten darf das Produkt nicht länger als in der angegebenen Verarbeitungszeit im Mischgefäß verbleiben. Bei Nichtbeachtung kann es zu Hitze- und Rauchentwicklung kommen und im Extremfall zum Brand führen.

Entsorgung

Entsorgung gemäß den behördlichen Vorschriften. Weitere Hinweise zur Entsorgung sind den jeweiligen Sicherheitsdatenblättern, Abschnitt 13, zu entnehmen.

GISCODE

RMA15

Ausgegeben: Vellmar, 2024-03-04

KEMPERTEC R-Grundierung



Einsatzgebiete

- Bei Neubau und Instandsetzungen
- Als Grundierung des vorbereiteten Untergrundes für KEMPEROL Abdichtungen

Merkmale

- Lösemittelfrei
- Gute Haftvermittlung
- Breites Anwendungsspektrum
- Schnell härtend
- 2-komponentig
- Harzbasis: Polyurethanharz

Liefergrößen

2 * 1,0 kg Knetbeutel im Kunststoffeimer

CE-Kennzeichnung

Komponente zu	ETA 03/0025
	ETA 03/0026
	ETA 03/0043
	ETA 03/0044

Lagerung

Kühl, frostfrei, trocken und ungeöffnet lagerfähig. Mindestens haltbar siehe Gebindeetikett.

Verbrauch

Je nach Beschaffenheit des Untergrundes: mind. 0,5 kg/m²

Eigenschaften

Form	flüssig
Standardfarbe	Komp. A

cremefarben

Komp. B

dunkelbraun

Verarbeitungszeit *	ca. 8 min
Regenfest nach *	ca. 2 h
Begehbar nach *	ca. 2-3 h
Weiterbeschichtbar nach*	ca. 2-3 h

* Messungen bei 23 °C - 50 % rel. Feuchte. Durch Witterungseinflüsse wie Wind, Luftfeuchte und Temperatur werden die angegebenen Werte verändert.

Verarbeitung

Untergrundvorbereitung

Untergründe müssen trocken, tragfähig und frei von haftmindernden Stoffen sein und sind entsprechend vorzubereiten.

(Siehe Technik Information TI 21 - Untergrundbeurteilung)

Die Grundierungsempfehlungen sind zu beachten.

Grundieren nur bei Untergrund- und Umgebungstemperaturen von > + 5 °C.

Es ist bei fallender Temperatur zu arbeiten.

Bei Ausführung muss die Oberflächentemperatur 3 K über dem Taupunkt liegen. Bei Unterschreitung des Taupunktes kann sich auf der zu bearbeitenden Oberfläche ein trennend wirkender Feuchtigkeitsfilm bilden (siehe Technik Information TI 16).

Knetbeutel

Den Knetbeutel aus der Aluminium-Umverpackung entnehmen. Komponente A gründlich durchkneten. Die Gummischnur, die die beiden Komponenten voneinander trennt, nach unten wegziehen, so dass sich die beiden Komponenten A und B miteinander vermischen können.

Nun den Knetbeutel wiederum zügig (ca. 1 Minute) durchkneten, damit eine homogene, schlierenfreie Grundierung entsteht. Zur Vermeidung von Mischfehlern wird die Mischung umgetopft und nochmals aufgerührt.

In mindestens einem Arbeitsgang bis zum Porenverschluss grundieren. Mit dem Perlonroller so verteilen, dass Materialansammlungen vermieden werden.

Arbeitsunterbrechung und Weiterbeschichtung

Nach ca. 2 - 3 Stunden (abhängig von Witterungseinflüssen wie Wind, Luftfeuchte und Temperatur), bei trockener und klebfreier Oberfläche der aufgetragenen Grundierung, können weitere geeignete KEMPER SYSTEM Produkte aufgetragen werden.

Trenneffekt

Spätestens 8 Tage nach Aufbringen der KEMPERTEC R-Grundierung auf dem Untergrund sollte die nachfolgende Beschichtung erfolgen. Andernfalls tritt ein Trenneffekt ein. Um diesen Trenneffekt zu vermeiden wird empfohlen, die noch frische KEMPERTEC R-Grundierung mit KEMCO NQ 0408 Naturquarz (mind. 2 kg/m²) vollflächig deckend abzustreuen.

Ansonsten ist ggf. Anschleifen oder erneutes Grundieren notwendig.

PSA

Die persönliche Schutzausrüstung ist zu tragen. Wir empfehlen einen auf den Arbeitsplatz zugeschnitten Hand- und Hautschutzplan. Reinigen der Werkzeuge sofort nach Gebrauch mit KEMCO MEK Reinigungsmittel.

Anmerkung

Bitte beachten Sie Technik Information TI 21.

Wichtige Hinweise

Die Sicherheitsdatenblätter, die Kennzeichnung der Gebinde, die Gefahrenhinweise und die Sicherheitsratschläge auf den Gebinden sind bei Transport, Lagerung und Verarbeitung zu beachten. Bei der Verarbeitung sind die Merkblätter der BG-Chemie zu beachten.

Nicht in Gewässer, Abwässer oder ins Erdreich gelangen lassen.

Nicht für den Einsatz in Schwimmbecken geeignet!

Mehr-Komponenten-Polyurethan-, Polyester-, Epoxid- und Methacrylatharze reagieren unter Wärmeentwicklung. Nach dem Mischen der Komponenten darf das Produkt nicht länger als in der angegebenen Verarbeitungszeit im Mischgefäß verbleiben. Bei Nichtbeachtung kann es zu Hitze- und Rauchentwicklung kommen und im Extremfall zum Brand führen.

Entsorgung

Entsorgung gemäß den behördlichen Vorschriften. Weitere Hinweise zur Entsorgung sind den jeweiligen Sicherheitsdatenblättern, Abschnitt 13, zu entnehmen.

GISCODE

PU40

Ausgegeben: Vellmar, 2024-03-04

KEMPERTEC Rapid SF Grundierung



Einsatzgebiete

- Bei Neubau und Instandsetzungen
- Als Bindemittel für Kratzspachtel und Reparaturmörtel
- Als Grundierung auf Balkonen und Terrassen mit Untergründen wie Beton, Estrich, Metall, Holz, Bitumen- und Kunststoffbahnen
- Universal einsetzbar im Anschlussbereich und in der Fläche
- Als Grundierung des vorbereiteten Untergrundes für KEMPEROL Abdichtungen

Merkmale

- Lösemittelfrei
- Gute Haftvermittlung
- 2-komponentig
- Harzbasis: Polyaspartic
- Alkalibeständig
- Verwendbar bei Temperaturen größer +5 °C
- Schnell härtend auch bei niedrigen Temperaturen

Verbrauch

Je nach Beschaffenheit des Untergrundes: mind. 0,5 kg/m².

Liefergrößen

- 2 * 1 kg Knetbeutel im Kunststoffeimer
- 2 * 2,5 kg Knetbeutel im Kunststoffeimer

Lagerung

Kühl, frostfrei, trocken und ungeöffnet lagerfähig. Mindestens haltbar siehe Gebindeetikett.

Eigenschaften

Form	flüssig
Standardfarbe	transparent
Verarbeitungszeit *	ca. 10 min
Regenfest nach *	ca. 60 min
Begehbar nach *	ca. 90 min
Weiterbeschichtbar nach*	ca. 60 min (in Anschlussbereichen)

* Messungen bei 23 °C - 50 % rel. Feuchte. Durch Witterungseinflüsse wie Wind, Luftfeuchte und Temperatur werden die angegebenen Werte verändert.

Verarbeitung

Untergrundvorbereitung

Untergründe müssen trocken, tragfähig und frei von haftmindernden Stoffen sein und sind entsprechend vorzubereiten.

(Siehe Technik Information TI 21 - Untergrundbeurteilung)

Die Grundierungsempfehlungen sind zu beachten.

Grundieren nur bei Untergrund- und Umgebungstemperaturen von > + 5 °C.

Es ist bei fallender Temperatur zu arbeiten.

Bei Ausführung muss die Oberflächentemperatur 3 K über dem Taupunkt liegen. Bei Unterschreitung des Taupunktes kann sich auf der zu bearbeitenden Oberfläche ein trennend wirkender Feuchtigkeitsfilm bilden (siehe Technik Information TI 16).

Knetbeutel

Den Knetbeutel aus der Aluminium-Umverpackung entnehmen. Komponente A gründlich durchkneten. Die Gummischur, die die beiden Komponenten voneinander trennt, nach unten wegziehen, so dass sich die beiden Komponenten A und B miteinander vermischen können.

Nun den Knetbeutel wiederum zügig (ca. 1 Minute) durchkneten, damit eine homogene, schlierenfreie Grundierung entsteht. Zur Vermeidung von Mischfehlern wird die Mischung umgetopft und nochmals aufgerührt.

In mindestens einem Arbeitsgang bis zur Sättigung grundieren. Mit Perlonroller so verteilen, dass Materialansammlungen vermieden werden.

Arbeitsunterbrechung und Weiterbeschichtung

Nach ca. 60 - 90 Minuten (abhängig von Witterungseinflüssen wie Wind, Luftfeuchte und Temperatur), bei trockener und klebfreier Oberfläche der aufgetragenen Grundierung, können weitere geeignete KEMPER SYSTEM Produkte aufgetragen werden.

Trenneffekt

Spätestens 72 Stunden nach Aufbringen der KEMPER-TEC Rapid SF-Grundierung auf dem Untergrund sollte die nachfolgende Beschichtung erfolgen. Andernfalls tritt ein Trenneffekt ein. Um diesen Trenneffekt, wenn erst nach über 72 Stunden weiterbeschichtet wird, zu vermeiden wird empfohlen, die noch frische KEMPER-TEC Rapid SF-Grundierung mit KEMCO NQ 0408 Naturquarz (mind. 2 kg/m²) vollflächig deckend abzustreuen.

PSA

Die persönliche Schutzausrüstung ist zu tragen. Wir empfehlen einen auf den Arbeitsplatz zugeschnitten Hand- und Hautschutzplan. Reinigen der Werkzeuge sofort nach Gebrauch mit KEMCO MEK Reinigungsmittel.

GISCODE

PU10

Entsorgung

Entsorgung gemäß den behördlichen Vorschriften. Weitere Hinweise zur Entsorgung sind den jeweiligen Sicherheitsdatenblättern, Abschnitt 13, zu entnehmen.

Wichtige Hinweise

Bei der Verarbeitung sind die Merkblätter der BG-Chemie zu beachten.

Ausgegeben: Vellmar, 2024-03-04

KEMCO 1K-Grundierung



Einsatzgebiet

- Als Grundierung des vorbereiteten Untergrundes für KEMPEROL Abdichtungen
- Bei Neubau und Instandsetzung
- Zur Herstellung einer Haftbrücke für KEMCO Decor Stone / Natursteine in Verbindung mit dem KEMCO NQ 0408 Naturquarz

Merkmale

- Gute Haftvermittlung
- 1-komponentig
- Schnell ablüftend
- Basis: Isocyanat-Prepolymere, gelöst in organischen Lösemitteln

Liefergrößen

1 kg und 4 kg

Lagerung

Kühl, frostfrei, trocken und ungeöffnet lagerfähig, Mindestens haltbar bis siehe Gebinde-Etikett.

Verbrauch

Je nach Saugfähigkeit des Untergrundes: mind. 0,15 kg/m².

Eigenschaften

Form	flüssig
Farbe	transparent gelblich
Verarbeitungszeit*	ca. 20 min
Regenfest nach*	ca. 1 h

Begehbar nach* ca. 1 h

Weiterbeschichtbar nach* ca. 1 h

* Messungen bei 23 °C - 50 % rel. Feuchte. Durch Witterungseinflüsse wie Wind, Luftfeuchte und Temperatur werden die angegebenen Werte verändert.

Verarbeitung

Untergründe müssen trocken, tragfähig und frei von haftmindernden Stoffen sein und sind entsprechend vorzubereiten.

(siehe Technik Information TI 21 - Untergrundbeurteilung.)

Die Grundierungsempfehlung ist zu beachten.

Achtung: Die KEMCO 1K-Grundierung ist nicht für jeden Untergrund geeignet.

Bei Ausführung muss die Oberflächentemperatur 3 K über dem Taupunkt liegen. Bei Unterschreitung des Taupunktes kann sich auf der zu bearbeitenden Oberfläche ein trennend wirkender Feuchtigkeitsfilm bilden (DIN 4108 - 5 Tab. 1).

Auftragen

In einem Arbeitsgang bis zum Porenverschluss grundieren. Mit Perlonroller so verteilen, dass Materialanhäufungen vermieden werden, da sonst der Untergrund angelöst wird.

Verwendung als Haftbrücke

Die Grundierung bis zum Porenverschluss aufbringen und direkt mit KEMCO NQ 0408 Naturquarz vollflächig deckend abstreuen (Verbrauch ca. 2 kg/m²).

Nach ca. 4 Stunden, bei trockener und klebfreier Oberfläche der aufgetragenen Grundierung, können weitere geeignete KEMPER SYSTEM Produkte aufgetragen werden.

Arbeitsunterbrechung und Weiterbeschichtung

Nach 1 Stunde (abhängig von Witterungseinflüssen wie Wind, Luftfeuchte und Temperatur), bei trockener und klebfreier Oberfläche der aufgetragenen Grundierung, können weitere geeignete KEMPER SYSTEM Produkte aufgetragen werden. Dieses muss innerhalb der nächsten 48 Stunden abgeschlossen sein, da es sonst zu Trenneffekten kommen kann. Um diesen Trenneffekt zu vermeiden, empfehlen wir, die noch frische KEMCO 1K-Grundierung mit KEMCO NQ 0408 Naturquarz (ca. 2 kg/m²) abzusanden. Ansonsten ist nach 48 Stunden ein erneutes Grundieren erforderlich.

PSA

Die persönliche Schutzausrüstung ist zu tragen.

Wir empfehlen einen auf den Arbeitsplatz zugeschnittenen Hand- und Hautschutzplan. Reinigen der Werkzeuge sofort nach Gebrauch mit KEMCO MEK Reinigungsmittel.

Anmerkung

Bitte beachten Sie folgende Technische Informationen:

- TI 21 - Untergrundbeurteilung
- TI 23 - Lösemittelhaltige Produkte

Bituminöse Untergründe werden leicht angelöst, deshalb sind Materialanhäufungen (Pfützenbildung) nicht zulässig!

Entsorgung

flüssig	EAK 08 05 01
ausgehärtet	EAK 17 02 03

Wichtige Hinweise

Die Sicherheitsdatenblätter, die Kennzeichnung der Gebinde, die Gefahrenhinweise und die Sicherheitsratschläge auf den Gebinden sind bei Transport, Lagerung und Verarbeitung zu beachten, ebenfalls die Merkblätter der BG-Chemie.

Nicht in Gewässer, Abwässer oder ins Erdreich gelangen lassen.

Nicht für den Einsatz in Schwimmbecken geeignet!

GISCODE

PU50

Ausgegeben: Vellmar, 2024-03-04

KEMPERTEC FPO-Grundierung



Einsatzgebiete

- Bei Neubau und Instandsetzungen
- Optimale Haftvermittlung zwischen polyolefinischen Kunststoffen (FPO/TPO) und KEMPEROL Abdichtungen

Merkmale

- Gute Haftvermittlung auf FPO Bahnen
- 1-komponentig
- Schnell ablüftend

Liefergrößen

0,75 kg und 4 kg Gebinde

Lagerung

Kühl, frostfrei, trocken und ungeöffnet lagerfähig. Mindestens haltbar siehe Gebindeetikett.

Verbrauch

In Abhängigkeit von Untergrund und Temperatur: mind. 50 g/m². Bei höheren Temperaturen ist ein Mehrverbrauch einzukalkulieren.

Eigenschaften

Form	flüssig
Standardfarbe	transparent
Verarbeitungszeit *	ca. 5 min
Regenfest nach *	ca. 30 min
Begehbar nach *	ca. 30 min
Weiterbeschichtbar nach*	ca. 30 min

* Messungen bei 23 °C - 50 % rel. Feuchte. Durch Witterungseinflüsse wie Wind, Luftfeuchte und Temperatur werden die angegebenen Werte verändert.

Verarbeitung

Untergrundvorbereitung

Untergründe müssen trocken, tragfähig und frei von haftmindernden Stoffen sein und sind entsprechend vorzubereiten.

(Siehe Technik Information TI 21 - Untergrundbeurteilung)

Eine Reinigung mit KEMCO MEK Reinigungsmittel ist erforderlich!

Achtung: Die KEMPERTEC FPO-Grundierung ist nicht für jeden Untergrund geeignet!

Die Grundierung wurde nur für polyolefinische Kunststoffe entwickelt!

Grundieren nur bei Untergrund- und Umgebungstemperaturen von > + 5 °C.

Bei Ausführung muss die Oberflächentemperatur 3 K über dem Taupunkt liegen. Bei Unterschreitung des Taupunktes kann sich auf der zu bearbeitenden Oberfläche ein trennend wirkender Feuchtigkeitsfilm bilden (siehe Technik Information TI 16).

KEMPERTEC FPO-Grundierung mittels eines sauberen Tuchs gleichmäßig, dünn und ganzflächig auf den Untergrund auftragen. Tücher mehrmals erneuern und Fehlstellen vermeiden.

Arbeitsunterbrechung und Weiterbeschichtung

Nach 15 - 30 Minuten (abhängig von Witterungseinflüssen wie Wind, Luftfeuchte und Temperatur), bei trockener und klebfreier Oberfläche der aufgetragenen Grundierung, können weitere geeignete KEMPER SYSTEM Produkte (KEMPEROL 2K-PUR Abdichtung, KEMPEROL 1K-PUR Abdichtung, KEMPEROL AC Speed und KEMPEROL AC Speed+) aufgetragen werden. Diese Weiterbeschichtung muss innerhalb der nächsten 24 Stunden abgeschlossen sein, da es sonst zu Trenneffekten kommen kann.

PSA

Die persönliche Schutzausrüstung ist zu tragen. Wir empfehlen einen auf den Arbeitsplatz zugeschnittenen Hand- und Hautschutzplan. Reinigen der Werkzeuge sofort nach Gebrauch mit KEMCO MEK Reinigungsmittel.

Anmerkung

Bitte beachten Sie folgende Technik Informationen:

- TI 21 - Untergrundbeurteilung
- TI 23 - Lösemittelhaltige Produkte

Wichtige Hinweise

Hinsichtlich der Haftzugswerte auf anderen Kunststoffbahnen (EPDM, PIB etc.) liegen Einzeluntersuchungen vor. Eine Anwendung der FPO-Grundierung auf diesen Bahnen sollte daher nur nach Rücksprache mit KEMPER SYSTEM erfolgen!

Die Sicherheitsdatenblätter, die Kennzeichnung der Gebinde, die Gefahrenhinweise und die Sicherheitsratschläge auf den Gebinden sind bei Transport, Lagerung und Verarbeitung zu beachten. Bei der Verarbeitung sind die Merkblätter der BG-Chemie zu beachten.

Nicht in Gewässer, Abwässer oder ins Erdreich gelangen lassen.

Nicht für den Einsatz in Schwimmbecken geeignet!

Entsorgung

Entsorgung gemäß den behördlichen Vorschriften. Weitere Hinweise zur Entsorgung sind den jeweiligen Sicherheitsdatenblättern, Abschnitt 13, zu entnehmen.

Ausgegeben: Vellmar, 2024-03-04

KEMPERTEC TPO-Grundierung

Einsatzgebiete

- Bei Neubau und Instandsetzungen
- Optimale Haftvermittlung zwischen polyolefinischen Kunststoffen (FPO/TPO) und KEMPEROL Abdichtungen
- Als Grundierung auf FPO- oder TPO-Kunststoffbahnen für die Abdichtungen KEMPEROL 2K-PUR, KEMPEROL 1K-PUR, KEMPEROL 1K-SF und KEMPEROL LF

Merkmale

- Gute Haftvermittlung
- 1-komponentig
- Schnell abblüfend

Liefergrößen

0,75 kg und 4 kg Gebinde

Lagerung

Kühl, frostfrei, trocken und ungeöffnet lagerfähig. Mindestens haltbar siehe Gebindeetikett.

Verbrauch

In Abhängigkeit von Untergrund und Temperatur: mind. 50 g/m². Bei höheren Temperaturen ist ein Mehrverbrauch einzukalkulieren.

Eigenschaften

Form	flüssig
Standardfarbe	transparent
Verarbeitungszeit *	ca. 5 min
Regenfest nach *	ca. 30 min
Begehbar nach *	ca. 30 min
Weiterbeschichtbar nach*	ca. 30 min

* Messungen bei 23 °C - 50 % rel. Feuchte. Durch Witterungseinflüsse wie Wind, Luftfeuchte und Temperatur werden die angegebenen Werte verändert.

Verarbeitung

Untergrundvorbereitung

Untergründe müssen trocken, tragfähig und frei von haftmindernden Stoffen sein und sind entsprechend vorzubereiten.

Eine Reinigung mit KEMCO MEK Reinigungsmittel ist erforderlich!

Grundieren nur bei Untergrund- und Umgebungstemperaturen von > + 5 °C.

Bei Ausführung muss die Oberflächentemperatur 3 K über dem Taupunkt liegen. Bei Unterschreitung des Taupunktes kann sich auf der zu bearbeitenden Oberfläche ein trennend wirkender Feuchtigkeitsfilm bilden (siehe Technik Information TI 16).

Auftragen

KEMPERTEC TPO-Grundierung mittels eines sauberen Tuchs gleichmäßig, dünn und ganzflächig auf den Untergrund auftragen. Tücher mehrmals erneuern und Fehlstellen vermeiden.

Arbeitsunterbrechung und Weiterbeschichtung

Nach 15 - 30 Minuten (abhängig von Witterungseinflüssen wie Wind, Luftfeuchte und Temperatur), bei trockener und klebfreier Oberfläche der aufgetragenen Grundierung, können weitere geeignete KEMPER SYSTEM Produkte (KEMPEROL 2K-PUR Abdichtung, KEMPEROL 1K-PUR Abdichtung, KEMPEROL 1K-SF und KEMPEROL LF) aufgetragen werden. Diese Weiterbeschichtung muss innerhalb der nächsten 24 Stunden abgeschlossen sein, da es sonst zu Trenneffekten kommen kann.

PSA

Die persönliche Schutzausrüstung ist zu tragen. Wir empfehlen einen auf den Arbeitsplatz zugeschnittenen Hand- und Hautschutzplan. Reinigen der Werkzeuge sofort nach Gebrauch mit KEMCO MEK Reinigungsmittel.

Anmerkung

Bitte beachten Sie Technik Information TI 23 - Lösemittelhaltige Produkte.

Wichtige Hinweise

Die Sicherheitsdatenblätter, die Kennzeichnung der Gebinde, die Gefahrenhinweise und die Sicherheitsratschläge auf den Gebinden sind bei Transport, Lagerung und Verarbeitung zu beachten. Bei der Verarbeitung sind die Merkblätter der BG-Chemie zu beachten.

Nicht in Gewässer, Abwässer oder ins Erdreich gelangen lassen.

Nicht für den Einsatz in Schwimmbecken geeignet!

Entsorgung

Entsorgung gemäß den behördlichen Vorschriften. Weitere Hinweise zur Entsorgung sind den jeweiligen Sicherheitsdatenblättern, Abschnitt 13, zu entnehmen.

Ausgegeben: Vellmar, 2024-03-04

KEMPERTEC TG-Grundierung



Einsatzgebiete

- Bei Neubau und Instandsetzungen
- Als Grundierung des vorbereiteten Untergrundes für KEMPEROL 022
- Untergrundvorbehandlung für alle mineralischen Untergründe
 - Kalk-, Kalk-Zementputz
 - Zementputz
 - Gipsputz
- Als Grundierung für den KEMPERTEC MA-SF Metallkleber

Merkmale

- Gute Haftvermittlung
- Ausgeprägte Tiefenwirkung
- Verfestigung von sandenden, kreibenden und porösen Untergründen
- Reduziert die Saugfähigkeit
- Acrylat-Dispersion

Liefergrößen

10 l Kanister

Lagerung

Kühl, frostfrei, trocken und ungeöffnet lagerfähig. Mindestens haltbar siehe Gebindeetikett.

Verbrauch

Der Verbrauch der KEMPERTEC TG-Grundierung hängt von den Untergrundeigenschaften ab und beträgt mind. 100 ml/m² für einen einmaligen Grundanstrich.

Eigenschaften

Form	flüssig
------	---------

Standardfarbe	milchig
Weiterbeschichtbar nach*	ca. 1-2 h

* Messungen bei 23 °C - 50 % rel. Feuchte. Durch Witterungseinflüsse wie Wind, Luftfeuchte und Temperatur werden die angegebenen Werte verändert.

CE-Kennzeichnung

Verarbeitung

Untergrundvorbereitung

Untergründe müssen trocken, tragfähig und frei von haftmindernden Stoffen sein und sind entsprechend vorzubereiten.

Es ist bei fallender Temperatur zu arbeiten.

Bei Ausführung muss die Oberflächentemperatur 3 K über dem Taupunkt liegen. Bei Unterschreitung des Taupunktes kann sich auf der zu bearbeitenden Oberfläche ein trennend wirkender Feuchtfilm bilden (siehe Technik Information TI 16).

KEMPERTEC TG-Grundierung ist gebrauchsfertig und kann mit Pinsel, Bürste oder mit einem geeigneten Airless-Spritzgerät verarbeitet werden. Die Auftragsmenge sollte so gewählt werden, dass keine Glanzstellen entstehen. Sehr stark saugende Untergründe zweimal nass in nass grundieren. Nicht geeignet als Grundierung für Kunststoffe, Metalle und Holz.

PSA

Die persönliche Schutzausrüstung ist zu tragen.

Wir empfehlen einen auf den Arbeitsplatz zugeschnittenen Hand- und Hautschutzplan. Reinigen der Werkzeuge sofort nach Gebrauch mit Wasser.

Anmerkung

Bitte beachten Sie Technik Information TI 21.

Wichtige Hinweise

Bei Herstellung der Abdichtung gelten die „Anwendungsregeln“ in der gültigen Fassung bzw. die für das jeweilige Gewerk gültigen „Regeln der Technik“ und „Stand der Technik“. Chemikalienbeständigkeit siehe Beständigkeitsliste A-Z.

Die Sicherheitsdatenblätter, die Kennzeichnung der Gebinde, die Gefahrenhinweise und die Sicherheitsratschläge auf den Gebinden sind bei Transport, Lagerung und Verarbeitung zu beachten. Bei der Verarbeitung sind die Merkblätter der BG-Chemie zu beachten.

Entsorgung

Entsorgung gemäß den behördlichen Vorschriften. Weitere Hinweise zur Entsorgung sind den jeweiligen Sicherheitsdatenblättern, Abschnitt 13, zu entnehmen.

GISCODE

M-GF01

Ausgegeben: Vellmar, 2024-03-04

KEMPERTEC Glass Primer



Einsatzgebiete

- Bei Neubau und Instandsetzungen
- Optimale Haftvermittlung zwischen Glas und nachfolgenden Abdichtungen:
 - KEMPEROL 2K-PUR
 - KEMPEROL 1K-PUR
 - KEMPEROL AC Speed
 - KEMPEROL 1K-SF
 - KEMPEROL V 210 M
 - KEMPEROL LF

Merkmale

- Gute Haftvermittlung auf Glas
- 1-komponentig
- Gebrauchsfertig
- Harzbasis: Polyisocyanat

Liefergröße

250 ml Flasche

Lagerung

In verschlossenen Originalgebinden in trockenen Räumen bei Temperaturen zwischen +5°C und +25°C lagern.

Verbrauch

Je nach Beschaffenheit des Untergrundes : mind. 30 g/m²

Eigenschaften

Form	flüssig
Farbe	schwarz
Verarbeitungszeit*	ca. 2 min.
Ausgehärtet nach*	ca. 15 min.
Weiterbeschichtbar nach *	ca. 30 min.

* Messungen bei 23 °C - 50 % rel. Feuchte. Durch Witterungseinflüsse wie Wind, Luftfeuchte und Temperatur werden die angegebenen Werte verändert.

Verarbeitung

Untergrundvorbereitung

Untergründe müssen trocken, tragfähig und frei von haftmindernden Stoffen sein und sind entsprechend vorzubereiten.

Auf dem Untergrund befindliche grobe Verunreinigungen müssen vorher entfernt werden. Der Untergrund muss anschließend mit KEMCO MEK Reinigungsmittel gereinigt werden.

Grundieren nur bei Untergrund- und Umgebungstemperaturen von > + 5 °C.

Es ist bei fallender Temperatur zu arbeiten.

Bei Ausführung muss die Oberflächentemperatur 3 K über dem Taupunkt liegen. Bei Unterschreitung des Taupunktes kann sich auf der zu bearbeitenden Oberfläche ein trennend wirkender Feuchtigkeitsfilm bilden (siehe Technik Information TI 16).

Mischen

Vor dem Öffnen muss die KEMPERTEC Glass Primer Flasche mindestens 1 Minute kräftig geschüttelt werden, um mögliche Ablagerungen im KEMPERTEC Glass Primer aufzulösen.

Der KEMPERTEC Glass Primer ist in einem Arbeitsgang deckend aufzutragen. Die Grundierung wird mit einem Pinsel so verteilt, dass Materialansammlungen vermieden werden.

Arbeitsunterbrechung und Weiterbeschichtung

Nach 15 - 30 Minuten (abhängig von Witterungseinflüssen wie Wind, Luftfeuchte und Temperatur), bei trockener und klebfreier Oberfläche der aufgetragenen Grundierung, können weitere geeignete KEMPER SYSTEM Produkte (KEMPEROL 2K-PUR Abdichtung, KEMPEROL 1K-PUR Abdichtung, KEMPEROL AC Speed, KEMPEROL V 210 M, KEMPEROL 1K-SF und KEMPEROL LF) aufgetragen werden. Diese Weiterbeschichtung muss innerhalb der nächsten 24 Stunden abgeschlossen sein, da es sonst zu Trenneffekten kommen kann.

PSA

Die persönliche Schutzausrüstung ist zu tragen. Wir empfehlen einen auf den Arbeitsplatz zugeschnittenen Hand- und Hautschutzplan. Reinigen der Werkzeuge sofort nach Gebrauch mit KEMCO MEK Reinigungsmittel.

Anmerkung

Bitte beachten Sie Technik Information TI 21.

Wichtige Hinweise

Der KEMPERTEC Glass Primer ist extrem feuchtigkeitsempfindlich. Die Flasche muss unmittelbar nach dem Gebrauch verschlossen werden, um die Haltbarkeit des KEMPERTEC Glass Primer zu verlängern.

Die Sicherheitsdatenblätter, die Kennzeichnung der Gebinde, die Gefahrenhinweise und die Sicherheitsratschläge auf den Gebinden sind bei Transport, Lagerung und Verarbeitung zu beachten.

Entsorgung

Entsorgung gemäß den behördlichen Vorschriften.
Weitere Hinweise zur Entsorgung sind den jeweiligen Sicherheitsdatenblättern, Abschnitt 13, zu entnehmen.

GISCODE

PU50

Ausgegeben: Vellmar, 2024-03-04

KEMPEROL 2K-PUR Abdichtung



Einsatzgebiete

- Als Flächenabdichtung, für das Herstellen von Anschlüssen und Detailausbildungen in Verbindung mit KEMPEROL Vlies
- Als Abdichtung unter Asphaltbelägen
- Geeignet für Anwendungen im Innen- und Außenbereich
- Bei Neubau und Instandsetzungen
- Für nahezu alle Untergründe

Merkmale

- Geruchsneutral
- Kalt zu verarbeiten
- Wasserdampfdiffusionsfähig
- Rissüberbrückend
- Wurzelfest gemäß FLL-Prüfung
- Begehbar für Wartungszwecke
- Lösemittelfrei
- UV-beständig
- Umweltdeklariert nach gültigen internationalen Normen (EPD)
- DGNB Navigator Label
- EMICODE EC1
- 2-komponentig
- CE-Kennzeichnung
- Rotalgenbeständig
- Harzbasis: Polyurethanharz
- Radonbeständig (in Verbindung mit KEMPERTEC EP5-Grundierung)

Liefergrößen

- 10 * 1 kg Knetbeutel in einem Karton
- 2 * 2,5 kg Knetbeutel im Kunststoffeimer
- 12,5 kg im Kunststoffgebilde

Lagerung

Kühl, frostfrei, trocken und ungeöffnet lagerfähig. Mindestens haltbar siehe Gebindeetikett.

Verbrauch

Je nach Beschaffenheit des Untergrundes: mind. 3,0 kg/m² je nach Schichtstärke (siehe Technik Information TI 03 - Schichtstärken gemäß Regelwerke).

Eigenschaften

Form	flüssig
Standardfarbe	gelbgrau anthrazit
Sonderfarben	auf Anfrage
Verarbeitungszeit*	ca. 30 min
Regenfest nach*	ca. 2 h
Begehbar nach*	ca. 16 h
Ausgehärtet nach*	ca. 72 h*
Weiterbeschichtbar nach*	ca. 16 h ****
mit Gussasphalt nach	ca. 16 h
Kurzzeittemperaturbeständig	250°C

* Messungen bei 23 °C - 50 % rel. Feuchte. Durch Witterungseinflüsse wie Wind, Luftfeuchte und Temperatur werden die angegebenen Werte verändert.

** mit KEMPERDUR Beschichtungen, siehe jeweiliges technisches Merkblatt.

CE-Kennzeichnung

Komponente zu	ETA 03/0044 ETA 13/0656
Wasserdampfdiffusionswiderstandszahl	$\mu \approx 3100$
Widerstand gegen Windlasten	≥ 50 kPa
Beanspruchung durch Feuer von außen	B _{ROOF} (t1) **
Brandverhalten	E ***
Aussage zu gefährlichen Stoffen	keine enthalten
Nutzungsdauer	W3
Klimazonen	M und S
Nutzlasten	P1 bis P4
Dachneigung	S1 bis S4
Oberflächentemperatur min.	TL4
Oberflächentemperatur max.	TH4

** Klassifizierung gemäß DIN EN 13501-5

*** Klassifizierung gemäß DIN EN 13501-1.

Verarbeitung

Untergrundvorbereitung

Untergründe müssen trocken (Restfeuchte im Beton in den oberen 2 cm < 5%), tragfähig und frei von haftmindernden Stoffen sein und sind entsprechend vorzubereiten.

Bei einigen Untergründen kann auf eine Grundierung in der Fläche verzichtet werden. Generell ist die Grundierungsempfehlung für KEMPEROL 2K-PUR Abdichtung zu berücksichtigen.

Verarbeiten nur bei Untergrund- und Umgebungstemperaturen von > +5 °C.

Bei Ausführung muss die Oberflächentemperatur 3 K über dem Taupunkt liegen. Bei Unterschreitung des Taupunktes kann sich auf der zu bearbeitenden Oberfläche ein trennend wirkender Feuchtfilm bilden (siehe Technik Information TI 16).

Mischen

Knetbeutel

Den Knetbeutel aus der Aluminium-Umverpackung entnehmen. Komponente A gründlich durchkneten. Die Gummischnur, die die beiden Komponenten voneinander trennt, nach unten wegziehen, so dass sich die beiden Komponenten A und B miteinander vermischen können.

Nun den Knetbeutel wiederum zügig (ca. 1 Minute) durchkneten, damit eine homogene, schlierenfreie Abdichtung entsteht.

Zur Vermeidung von Mischfehlern wird die Mischung umgetopft und nochmals aufgerührt.

Bei Temperaturen unterhalb 10 °C ist der KEMPEROL 2K-PUR Speedshot zuzugeben und umzurühren.

Kunststoffgebinde

KEMPEROL 2K-PUR Abdichtung Komponente A gründlich aufrühren. Bei Temperaturen unterhalb 10 °C ist der Komponente A der KEMPEROL 2K-PUR Speedshot für KEMPEROL 2K-PUR Abdichtung zuzugeben und umzurühren. Die Komponente B wird der Komponente A zugesetzt und schlierenfrei eingemischt.

Zur Vermeidung von Mischfehlern wird die Mischung umgetopft und nochmals aufgerührt.

Anwendung

Ca. 2/3 der KEMPEROL 2K-PUR Abdichtung werden vorgelegt, das KEMPEROL 165 Vlies wird eingerollt und 5 cm überlappend mit einem Perlonroller blasenfrei angearbeitet. Auf die noch flüssige Vorlage wird ca. 1/3 KEMPEROL 2K-PUR Abdichtung bis zur vollständigen Sättigung nachgetränkt.

Anschlüsse an Tür- und Fensterelemente etc. mit einer Höhe < 15 cm (ab Oberkante Belag) sind mit mind. 5 cm Überdeckung herzustellen. Anschlüsse und Übergänge an Fremdprodukte sind mit mindestens 10 cm Überlappung herzustellen.

Hinsichtlich der Schichtstärken sind die Mindestanforderungen gemäß der ETA zu erfüllen. Abweichende nationale Anforderungen sind zu berücksichtigen.

Ein Auftragen des Materials über das Vlies hinaus ist zu vermeiden.

Alkalischutz

Die Abdichtung ist nur bedingt alkalibeständig. Daher wird bei zu erwartender Langzeitbelastung KEMPERTEC EP5-Grundierung oder KEMPERTEC AC-Grundierung auf die Abdichtung aufgetragen und mit KEMCO NQ 0712 Naturquarz abgestreut (siehe Technik Information TI 15 - Alkalität).

Arbeitsunterbrechung und Weiterbeschichtung

Die Zeit bis zur Weiterbeschichtbarkeit wird durch die Zugabe von KEMPEROL 2K-PUR Speedshot verkürzt. Standzeit größer 14 Tage: Anschleifen des bestehenden Arbeitsbereiches mit Schleifpapier (P80 - P100).

PSA

Die persönliche Schutzausrüstung ist zu tragen. Wir empfehlen einen auf den Arbeitsplatz zugeschnittenen Hand- und Hautschutzplan. Reinigen der Werkzeuge sofort nach Gebrauch mit KEMCO MEK Reinigungsmittel.

Anmerkung

Bitte beachten Sie folgende Technik Informationen:

- TI 03 - Schichtstärken gemäß der Regelwerke
- TI 15 - Alkalität
- TI 21 - Untergrundbeurteilung
- TI 34 - Korrektes Abkleben

Wichtige Hinweise

Bei Herstellung der Abdichtung gelten die „Anwendungsregeln“ in der gültigen Fassung bzw. die für das jeweilige Gewerk gültigen „Regeln der Technik“ und „Stand der Technik“. Chemikalienbeständigkeit siehe Beständigkeitsliste A-Z.

Die Sicherheitsdatenblätter, die Kennzeichnung der Gebinde, die Gefahrenhinweise und die Sicherheitsratschläge auf den Gebinden sind bei Transport, Lagerung und Verarbeitung zu beachten. Bei der Verarbeitung sind die Merkblätter der BG-Chemie zu beachten.

Mehr-Komponenten-Polyurethan-, Polyester-, Epoxid- und Methacrylatharze reagieren unter Wärmeentwicklung. Nach dem Mischen der Komponenten darf das Produkt nicht länger als in der angegebenen Verarbeitungszeit im Mischgefäß verbleiben. Bei Nichtbeachtung kann es zu Hitze- und Rauchentwicklung kommen und im Extremfall zum Brand führen.

Entsorgung

Entsorgung gemäß den behördlichen Vorschriften. Weitere Hinweise zur Entsorgung sind den jeweiligen Sicherheitsdatenblättern, Abschnitt 13, zu entnehmen.

GISCODE

PU40

Ausgegeben: Vellmar, 2024-03-04

KEMPEROL 2K-PUR Speedshot



Einsatzgebiete

- Zur Beschleunigung der Reaktion von KEMPEROL 2K-PUR Abdichtung

Merkmale

- Verkürzt den Abbindeprozess von KEMPEROL 2K-PUR Abdichtung

Liefergrößen

0,9 kg in Kunststoffflasche mit Dosierkammer

Lagerung

Kühl, frostfrei, trocken und ungeöffnet lagerfähig. Mindestens haltbar siehe Gebindeetikett.

Verbrauch

Angaben beziehen sich auf eine Menge von 1 kg KEMPEROL 2K-PUR Abdichtung

Temperatur*** [°C]		10 ml	20 ml	30 ml
5°C	V*	21 min	15 min	12 min
	W**	6,5 h	5,5 h	5 h
10°C	V*	20 min	12 min	9 min
	W**	5,5 h	4,5 h	3,5 h
15°C	V*	16 min	10 min	7 min
	W**	5 h	3,5 h	3 h
20°C	V*	11 min	7 min	5 min
	W**	3,5 h	2,5 h	2 h
25°C	V*	10 min	6 min	-
	W**	3 h	2 h	-
30°C	V*	7 min	-	-
	W**	2 h	-	-

* Verarbeitungszeit
 ** Weiterbeschichtbar nach
 *** Temperatur von KEMPEROL 2K-PUR Abdichtung

Angaben beziehen sich auf eine Menge von 2,5 kg KEMPEROL 2K-PUR Abdichtung

Temperatur*** [°C]		1 Shot (25 ml)	2 Shot (50 ml)	3 Shot (75 ml)
5°C	V*	21 min	15 min	12 min
	W**	6,5 h	5,5 h	5 h
10°C	V*	20 min	12 min	9 min
	W**	5,5 h	4,5 h	3,5 h
15°C	V*	16 min	10 min	7 min
	W**	5 h	3,5 h	3 h
20°C	V*	11 min	7 min	5 min
	W**	3,5 h	2,5 h	2 h
25°C	V*	10 min	6 min	-
	W**	3 h	2 h	-
30°C	V*	7 min	-	-
	W**	2 h	-	-

* Verarbeitungszeit
 ** Weiterbeschichtbar nach
 *** Temperatur von KEMPEROL 2K-PUR Abdichtung

Angaben beziehen sich auf eine Menge von 12,5 kg KEMPEROL 2K-PUR Abdichtung

Temperatur*** [°C]		1 Shot (25 ml)	2 Shot (50 ml)	3 Shot (75 ml)
5°C	V*	-	-	22 min
	W**	-	-	4,5 h
10°C	V*	-	-	22 min
	W**	-	-	4,5 h
20°C	V*	20 min	18 min	-
	W**	7 h	6 h	-

* Verarbeitungszeit
 ** Weiterbeschichtbar nach
 *** Temperatur von KEMPEROL 2K-PUR Abdichtung

Eigenschaften

Form flüssig

* Messungen bei 23 °C - 50 % rel. Feuchte. Durch Witterungseinflüsse wie Wind, Luftfeuchte und Temperatur werden die angegebenen Werte verändert.

Verarbeitung

Vorbereitung

Um KEMPEROL 2K-PUR Speedshot zu dosieren, muss zunächst der blaue Deckel auf der Dosierkammer der Flasche aufgeschraubt werden. Dann die Flasche solange wiederholt drücken, bis sich der kleine Dosierbehälter bis zum 25 ml Strich gefüllt hat. 25 ml entsprechen einem Shot.

Bei Temperaturen gleich oder unter 10 °C empfiehlt es sich, die Materialien bei Raumtemperatur vorzulagern.

Knetbeutel

KEMPEROL 2K-PUR Abdichtung nach Vorschrift im Knetbeutel mischen und dann umtopfen. KEMPEROL 2K-PUR Speedshot mit Rührstab oder langsam laufendem Rührgerät, schlierenfrei in die fertige Abdichtung KEMPEROL 2K-PUR einmischen. Mischzeit ca. 1 Minute.

PSA

Die persönliche Schutzausrüstung ist zu tragen. Wir empfehlen einen auf den Arbeitsplatz zugeschnittenen Hand- und Hautschutzplan. Reinigen der Werkzeuge sofort nach Gebrauch mit KEMCO MEK Reinigungsmittel.

Wichtige Hinweise

Die Sicherheitsdatenblätter, die Kennzeichnung der Gebinde, die Gefahrenhinweise und die Sicherheitsratschläge auf den Gebinden sind bei Transport, Lagerung und Verarbeitung zu beachten. Bei der Verarbeitung sind die Merkblätter der BG-Chemie zu beachten.

Nicht in Gewässer, Abwässer oder ins Erdreich gelangen lassen.

Entsorgung

Entsorgung gemäß den behördlichen Vorschriften. Weitere Hinweise zur Entsorgung sind den jeweiligen Sicherheitsdatenblättern, Abschnitt 13, zu entnehmen.

Ausgegeben: Vellmar, 2024-03-04

KEMPEROL 1K-PUR Abdichtung



Einsatzgebiete

- Als Flächenabdichtung, für das Herstellen von Anschlüssen und Detailausbildungen in Verbindung mit KEMPEROL Vlies
- Bei Neubau und Instandsetzungen
- Für nahezu alle Untergründe

Merkmale

- Kalt zu verarbeiten
- Wasserdampfdiffusionsfähig
- Rissüberbrückend
- Wurzelfest gemäß FLL-Prüfung
- Begehbar für Wartungszwecke
- UV-beständig
- Umweltdeklariert nach gültigen internationalen Normen
- 1-komponentig
- CE-Kennzeichnung
- Rotalgenbeständig
- Harzbasis: Polyurethanharz

Liefergrößen

7 kg und 15 kg Gebinde

Lagerung

Kühl, frostfrei, trocken und ungeöffnet lagerfähig. Mindestens haltbar siehe Gebindeetikett.

Verbrauch

Je nach Beschaffenheit des Untergrundes: mind. 3,4 kg/m² je nach Schichtstärke (siehe Technik Information TI 03 - Schichtstärken gemäß Regelwerke).

Eigenschaften

Form	flüssig
Standardfarbe	hellgrau
Sonderfarben	auf Anfrage
Verarbeitungszeit*	ca. 30 min
Regenfest nach*	ca. 60 min
Begehbar nach*	ca. 24 h
Ausgehärtet nach*	ca. 2-3 d*
Weiterbeschichtbar nach*	ca. 3/7 d (siehe Verarbeitung) ***

* Messungen bei 23 °C - 50 % rel. Feuchte. Durch Witterungseinflüsse wie Wind, Luftfeuchte und Temperatur werden die angegebenen Werte verändert.
** mit KEMPERDUR Beschichtungen, siehe jeweiliges technisches Merkblatt.

CE-Kennzeichnung

Komponente zu	ETA 03/0043
Wasserdampfdiffusionswiderstandszahl	$\mu \approx 2300$
Widerstand gegen Windlasten	≥ 50 kPa
Beanspruchung durch Feuer von außen	B _{ROOF(t1)} **
Brandverhalten	E ***
Aussage zu gefährlichen Stoffen	keine enthalten
Nutzungsdauer	W3
Klimazonen	M und S
Nutzlasten	P1 bis P4
Dachneigung	S1 bis S4
Oberflächentemperatur min.	TL4
Oberflächentemperatur max.	TH4

** Klassifizierung gemäß DIN EN 13501-5
*** Klassifizierung gemäß DIN EN 13501-1.

Verarbeitung

Untergrundvorbereitung

Untergründe müssen trocken (Restfeuchte im Beton in den oberen 2 cm < 5%), tragfähig und frei von haftmindernden Stoffen sein und sind entsprechend vorzubereiten.

Vor dem Aufbringen der KEMPEROL 1K-PUR Abdichtung mit KEMPERTEC Grundierung gemäß Grundierungsempfehlung grundieren.

Verarbeiten nur bei Untergrund- und Umgebungstemperaturen von > +5 °C.

Bei Ausführung muss die Oberflächentemperatur 3 K über dem Taupunkt liegen. Bei Unterschreitung des Taupunktes kann sich auf der zu bearbeitenden Oberfläche ein trennend wirkender Feuchtigkeitsfilm bilden (siehe Technik Information TI 16).

Bei Temperaturen unter +10 °C empfiehlt es sich, den KEMCO 1K Verdüner zuzugeben.

Mischen

Das Gebinde öffnen und das Material gründlich und sorgfältig aufrühren.

Anwendung

Ca. 2/3 der KEMPEROL 1K-PUR Abdichtung werden vorgelegt, das KEMPEROL 165 Vlies wird eingerollt und 5 cm überlappend mit einem Perlonroller blasenfrei angearbeitet. Auf die noch flüssige Vorlage wird ca. 1/3 KEMPEROL 1K-PUR Abdichtung bis zur vollständigen Sättigung nachgetränkt.

Anschlüsse an Tür- und Fensterelemente etc. mit einer Höhe < 15 cm (ab Oberkante Belag) sind mit mind. 5 cm Überdeckung herzustellen. Anschlüsse und Übergänge an Fremdprodukte sind mit mindestens 10 cm Überlappung herzustellen.

Hinsichtlich der Schichtstärken sind die Mindestanforderungen gemäß der ETA zu erfüllen. Abweichende nationale Anforderungen sind zu berücksichtigen.

Ein Auftragen des Materials über das Vlies hinaus ist zu vermeiden.

Alkalischutz

Die Abdichtung ist nur bedingt alkalibeständig. Daher wird bei zu erwartender Langzeitbelastung KEMPERTEC EP5-Grundierung oder KEMPERTEC AC-Grundierung auf die Abdichtung aufgetragen und mit KEMCO NQ 0712 Naturquarz abgestreut (siehe Technik Information TI 15 - Alkalität).

Arbeitsunterbrechung und Weiterbeschichtung

Die KEMPEROL 1K-PUR Abdichtung ist nach 3 Tagen mit KEMPERDUR Deko oder KEMCO 1K-Grundierung inkl. KEMCO NQ 0712 Naturquarz als Haftbrücke unter KEMCO Decor Stone / Natursteine weiterbeschichtbar, mit anderen geeigneten KEMPER SYSTEM Produkten nach 7 Tagen.

Standzeit größer 3 bis 14 Tage: Reinigen des Arbeitsbereiches mit KEMCO MEK Reinigungsmittel.

PSA

Die persönliche Schutzausrüstung ist zu tragen. Wir empfehlen einen auf den Arbeitsplatz zugeschnittenen Hand- und Hautschutzplan. Reinigen der Werkzeuge sofort nach Gebrauch mit KEMCO MEK Reinigungsmittel.

Anmerkung

Bitte beachten Sie folgende Technik Informationen:

- TI 03 - Schichtstärken gemäß der Regelwerke
- TI 15 - Alkalität
- TI 21 - Untergrundbeurteilung
- TI 23 - Lösemittelhaltige Produkte
- TI 34 - Korrektes Abkleben

Wichtige Hinweise

Bei Herstellung der Abdichtung gelten die „Anwendungsregeln“ in der gültigen Fassung bzw. die für das jeweilige Gewerk gültigen „Regeln der Technik“ und „Stand der Technik“. Chemikalienbeständigkeit siehe Beständigkeitsliste A-Z.

Die Sicherheitsdatenblätter, die Kennzeichnung der Gebinde, die Gefahrenhinweise und die Sicherheitsratschläge auf den Gebinden sind bei Transport, Lagerung und Verarbeitung zu beachten. Bei der Verarbeitung sind die Merkblätter der BG-Chemie zu beachten.

Entsorgung

Entsorgung gemäß den behördlichen Vorschriften. Weitere Hinweise zur Entsorgung sind den jeweiligen Sicherheitsdatenblättern, Abschnitt 13, zu entnehmen.

GISCODE

PU50

Ausgegeben: Vellmar, 2024-03-04

KEMPEROL 1K-SF Abdichtung



Einsatzgebiete

- Als Flächenabdichtung, für das Herstellen von Anschlüssen und Detailausbildungen in Verbindung mit KEMPEROL Vlies
- Bei Neubau und Instandsetzungen
- Für nahezu alle Untergründe

Merkmale

- Kalt zu verarbeiten
- Wasserdampfdiffusionsfähig
- Rissüberbrückend
- Wurzelfest gemäß FLL-Prüfung
- Begehbar für Wartungszwecke
- Lösemittelfrei
- Geruchsarm
- UV-beständig
- Umweltdeklariert nach gültigen internationalen Normen (EPD)
- EMICODE EC1 PLUS
- 1-komponentig
- CE-Kennzeichnung
- Rotalgenbeständig
- Auf der Basis von Polyurethan
- Feuchtigkeitsunempfindlich
- Alkalibeständig
- In Innenräumen einsetzbar

Liefergrößen

6,5 kg, 14 kg

Lagerung

Kühl, frostfrei, trocken und ungeöffnet lagerfähig. Mindestens haltbar siehe Gebindeetikett.

Verbrauch

Je nach Beschaffenheit des Untergrundes : mind. 3,0 kg/m²

Eigenschaften

Form	flüssig
Standardfarbe	anthrazit lichtgrau
Verarbeitungszeit*	ca. 30 min
Regenfest nach*	ca. 1 h
Begehbar nach*	ca. 12 h
Ausgehärtet nach*	ca. 1-2 d *
Weiterbeschichtbar nach*	ca. /

* Messungen bei 23 °C - 50 % rel. Feuchte. Durch Witterungseinflüsse wie Wind, Luftfeuchte und Temperatur werden die angegebenen Werte verändert.

CE-Kennzeichnung

Komponente zu	ETA 13/0656
Wasserdampfdiffusionswiderstandszahl	$\mu \approx 2100$
Widerstand gegen Windlasten	≥ 50 kPa für reißfeste Untergründe
Beanspruchung durch Feuer von außen	B _{ROOF} (t1) **
Brandverhalten	E ***
Aussage zu gefährlichen Stoffen	keine enthalten
Nutzungsdauer	W3
Klimazonen	M und S
Nutzlasten	P1 bis P4
Dachneigung	S1 bis S4
Oberflächentemperatur min.	TL4
Oberflächentemperatur max.	TH4

** Klassifizierung gemäß DIN EN 13501-5

*** Klassifizierung gemäß DIN EN 13501-1.

Verarbeitung

Untergrundvorbereitung

Untergründe müssen trocken, tragfähig und frei von haftmindernden Stoffen sein und sind entsprechend vorzubereiten.

Bei einigen Untergründen, wie z.B. Beton- und Estrichflächen, kann je nach Belastung auf eine Grundierung verzichtet werden. Bei Beton- und Estrichflächen ist darauf zu achten, dass eine rückwärtige Durchfeuchtung des Untergrundes ausgeschlossen ist. Generell ist die Grundierungsempfehlung für KEMPEROL 1K-SF Abdichtung zu berücksichtigen.

Verarbeiten nur bei Untergrund- und Umgebungstemperaturen von $> +5$ °C.

Bei Ausführung muss die Oberflächentemperatur 3 K über dem Taupunkt liegen. Bei Unterschreitung des Taupunktes kann sich auf der zu bearbeitenden Oberfläche ein trennend wirkender Feuchtigkeitsfilm bilden (siehe Technik Information TI 16).

Aufgrund der Feuchtetoleranz des Materials kann KEMPEROL 1K-SF auf mattfeuchten Untergründen verarbeitet werden. Die Fläche muss allerdings frei von stehendem Wasser sein.

Mischen

Das Gebinde öffnen und das Material gründlich und sorgfältig aufrühren.

Anwendung

Ca. 2/3 der KEMPEROL 1K-SF Abdichtung werden vorgelegt, das KEMPEROL 165 Vlies wird eingerollt und 5 cm überlappend mit einem Perlonroller blasenfrei angearbeitet. Auf die noch flüssige Vorlage wird ca. 1/3 KEMPEROL 1K-SF Abdichtung bis zur vollständigen Sättigung nachgetränkt.

Anschlüsse an Tür- und Fensterelemente etc. mit einer Höhe < 15 cm (ab Oberkante Belag) sind mit mind. 5 cm Überdeckung herzustellen. Anschlüsse und Übergänge an Fremdprodukte sind mit mindestens 10 cm Überlappung herzustellen.

Ein Auftragen des Materials über das Vlies hinaus ist zu vermeiden.

Bei der Verwendung des 6,5 kg Gebindes in Innenräumen wird in querbelüfteten Arbeitsbereichen der Grenzwert von Methanol eingehalten.

Arbeitsunterbrechung und Weiterbeschichtung

Bei Arbeitsunterbrechung kann innerhalb von 24 Stunden direkt an die KEMPEROL 1K-SF Abdichtung angeschlossen werden. Standzeit größer einem Tag: Gründliches maschinelles Anschleifen des bestehenden Arbeitsbereiches mit Schleifpapier (P80 - P100).

PSA

Die persönliche Schutzausrüstung ist zu tragen. Wir empfehlen einen auf den Arbeitsplatz zugeschnitten Hand- und Hautschutzplan. Reinigen der Werkzeuge sofort nach Gebrauch mit KEMCO MEK Reinigungsmittel.

Anmerkung

Bitte beachten Sie folgende Technik Informationen:

- TI 21 - Untergrundbeurteilung
- TI 34 - Korrektes Abkleben

GISCODE

RSP20

Wichtige Hinweise

Die Sicherheitsdatenblätter, die Kennzeichnung der Gebinde, die Gefahrenhinweise und die Sicherheitsratschläge auf den Gebinden sind bei Transport, Lagerung und Verarbeitung zu beachten. Bei der Verarbeitung sind die Merkblätter der BG-Chemie zu beachten.

Während und nach der Verarbeitung/Aushärtung für gründliche Belüftung sorgen.

Entsorgung

Entsorgung gemäß den behördlichen Vorschriften. Weitere Hinweise zur Entsorgung sind den jeweiligen Sicherheitsdatenblättern, Abschnitt 13, zu entnehmen.

Ausgegeben: Vellmar, 2024-03-04

KEMPEROL 1K-SF + Abdichtung



Einsatzgebiete

- Als Abdichtung in Verbindung mit KEMPEROL 165 Vlies für das Herstellen von Anschlüssen
- Bei Neubau und Instandsetzungen
- Für nahezu alle Untergründe

Merkmale

- Kalt zu verarbeiten
- Wasserdampfdiffusionsfähig
- Rissüberbrückend
- Wurzelfest gemäß FLL-Prüfung
- Begehbar für Wartungszwecke
- Lösemittelfrei
- Geruchsarm
- UV-beständig
- 1-komponentig
- Rotalgenbeständig
- Auf der Basis von Polyurethan
- Feuchtigkeitsunempfindlich
- Alkalibeständig
- In Innenräumen einsetzbar

Liefergrößen

6,5 kg, 14 kg

Lagerung

Kühl, frostfrei, trocken und ungeöffnet lagerfähig. Mindestens haltbar siehe Gebindeetikett.

Verbrauch

Je nach Beschaffenheit des Untergrundes : mind. 3,0 kg/m²

Eigenschaften

Form flüssig

Standardfarbe	anthrazit
	lichtgrau
Verarbeitungszeit*	ca. 30 min
Regenfest nach*	ca. 1 h
Begehbar nach*	ca. 12 h
Ausgehärtet nach*	ca. 1-2 d *
Weiterbeschichtbar nach*	ca. /

* Messungen bei 23 °C - 50 % rel. Feuchte. Durch Witterungseinflüsse wie Wind, Luftfeuchte und Temperatur werden die angegebenen Werte verändert.

CE-Kennzeichnung

Komponente zu	ETA 13/0656
Wasserdampfdiffusionswiderstandszahl	$\mu \approx 2100$
Widerstand gegen Windlasten	≥ 50 kPa
Beanspruchung durch Feuer von außen	B _{ROOF(t1)} **
Brandverhalten	E ***
Aussage zu gefährlichen Stoffen	keine enthalten
Nutzungsdauer	W3
Klimazonen	M und S
Nutzlasten	P1 bis P4
Dachneigung	S1 bis S4
Oberflächentemperatur min.	TL4
Oberflächentemperatur max.	TH4

** Klassifizierung gemäß DIN EN 13501-5

*** Klassifizierung gemäß DIN EN 13501-1.

Verarbeitung

Untergrundvorbereitung

Untergründe müssen trocken, tragfähig und frei von haftmindernden Stoffen sein und sind entsprechend vorzubereiten.

Bei einigen Untergründen, wie z.B. Beton- und Estrichflächen, kann je nach Belastung auf eine Grundierung verzichtet werden. Bei Beton- und Estrichflächen ist darauf zu achten, dass eine rückwärtige Durchfeuchtung des Untergrundes ausgeschlossen ist. Generell ist die Grundierungsempfehlung für KEMPEROL 1K-SF + Abdichtung zu berücksichtigen.

Verarbeiten nur bei Untergrund- und Umgebungstemperaturen von $> +5$ °C.

Bei Ausführung muss die Oberflächentemperatur 3 K über dem Taupunkt liegen. Bei Unterschreitung des Taupunktes kann sich auf der zu bearbeitenden Oberfläche ein trennend wirkender Feuchtigkeitsfilm bilden (siehe Technik Information TI 16).

Aufgrund der Feuchtetoleranz des Materials kann KEMPEROL 1K-SF + Abdichtung auf mattfeuchten Untergründen verarbeitet werden. Die Fläche muss allerdings frei von stehendem Wasser sein.

Mischen

Das Gebinde öffnen und das Material gründlich und sorgfältig aufrühren.

Anwendung

Ca. 2/3 der KEMPEROL 1K-SF + Abdichtung werden vorgelegt, das KEMPEROL 165 Vlies wird eingerollt und 5 cm überlappend mit einem Perlonroller blasenfrei angearbeitet. Auf die noch flüssige Vorlage wird ca. 1/3 KEMPEROL 1K-SF + Abdichtung bis zur vollständigen Sättigung nachgetränkt.

Anschlüsse an Tür- und Fensterelemente etc. mit einer Höhe < 15 cm (ab Oberkante Belag) sind mit mind. 5 cm Überdeckung herzustellen. Anschlüsse und Übergänge an Fremdprodukte sind mit mindestens 10 cm Überlappung herzustellen.

Ein Auftragen des Materials über das Vlies hinaus ist zu vermeiden.

Bei der Verwendung des 6,5 kg Gebindes in Innenräumen wird in querbelüfteten Arbeitsbereichen der Grenzwert von Methanol eingehalten.

Arbeitsunterbrechung und Weiterbeschichtung

Bei Arbeitsunterbrechung kann innerhalb von 24 Stunden direkt an die KEMPEROL 1K-SF + Abdichtung angeschlossen werden. Standzeit größer einem Tag: Gründliches maschinelles Anschleifen des bestehenden Arbeitsbereiches mit Schleifpapier (P80 - P100).

PSA

Die persönliche Schutzausrüstung ist zu tragen. Wir empfehlen einen auf den Arbeitsplatz zugeschnittenen Hand- und Hautschutzplan. Reinigen der Werkzeuge sofort nach Gebrauch mit KEMCO MEK Reinigungsmittel.

GISCODE

RSP20

Wichtige Hinweise

Die Sicherheitsdatenblätter, die Kennzeichnung der Gebinde, die Gefahrenhinweise und die Sicherheitsratschläge auf den Gebinden sind bei Transport, Lagerung und Verarbeitung zu beachten. Bei der Verarbeitung sind die Merkblätter der BG-Chemie zu beachten.

Während und nach der Verarbeitung/Aushärtung für gründliche Belüftung sorgen.

Entsorgung

Entsorgung gemäß den behördlichen Vorschriften. Weitere Hinweise zur Entsorgung sind den jeweiligen Sicherheitsdatenblättern, Abschnitt 13, zu entnehmen.

Ausgegeben: Vellmar, 2024-03-04

KEMPEROL AC Speed Abdichtung



Einsatzgebiete

- Als Flächenabdichtung, für das Herstellen von Anschlüssen und Detailausbildungen in Verbindung mit KEMPEROL Vlies
- Als Abdichtung unter Asphaltbelägen
- Geeignet für Anwendungen im Außenbereich
- Bei Neubau und Instandsetzungen
- Für nahezu alle Untergründe
- Für OS10-Systeme

Merkmale

- Schnell härtend
- Kalt zu verarbeiten
- Wasserdampfdiffusionsfähig
- Rissüberbrückend
- Wurzelfest gemäß FLL-Prüfung
- Begehbar für Wartungszwecke
- Lösemittelfrei
- UV-beständig
- Umweltdeklariert nach gültigen internationalen Normen (EPD)
- 2-komponentig
- Lichtecht
- Verarbeitbar bis -5 °C Umgebungstemperatur
- CE-Kennzeichnung
- Rotalgenbeständig
- Harzbasis: PMMA
- Alkalibeständig
- Radonbeständig

Liefergrößen

15 kg Gebinde (Komponente A) in Verbindung mit KEMPEROL CP Katalysatorpulver (Komponente B) Zugabemenge siehe Tabelle Härtung.

Lagerung

Kühl, frostfrei, trocken und ungeöffnet lagerfähig. Mindestens haltbar siehe Gebindeetikett.

Verbrauch

Je nach Beschaffenheit des Untergrundes: mind. 2,5 kg/m² je nach Schichtstärke (siehe Technik Information TI 03 - Schichtstärken gemäß Regelwerke).

Eigenschaften

Form	Komp. A flüssig Komp. B Pulver
Standardfarbe	verkehrsgrau
Verarbeitungszeit* (2% KEMPEROL CP Katalysatorpulver)	ca. 20 min
Regenfest nach*	ca. 35 min
Begehbar nach*	ca. 35 min
Ausgehärtet nach*	ca. siehe Härtungstabelle*
Weiterbeschichtbar nach*	ca. 60 min ***
Kurzzeittemperaturbeständig	250°C

* Messungen bei 23 °C - 50 % rel. Feuchte. Durch Witterungseinflüsse wie Wind, Luftfeuchte und Temperatur werden die angegebenen Werte verändert.

** mit KEMPERDUR Beschichtungen, siehe jeweiliges technisches Merkblatt.

CE-Kennzeichnung

	ETA 12/0416
Wasserdampfdiffusionswiderstandszahl	$\mu \approx 6600$
Widerstand gegen Windlasten	1,6 N/mm ²
Beanspruchung durch Feuer von außen	B _{ROOF(t1)} **
Brandverhalten	E ***
Aussage zu gefährlichen Stoffen	keine enthalten
Nutzungsdauer	W3
Klimazonen	M und S
Nutzlasten	P1 bis P4
Dachneigung	S1 bis S4
Oberflächentemperatur min.	TL4
Oberflächentemperatur max.	TH4

** Klassifizierung gemäß DIN EN 13501-5

*** Klassifizierung gemäß DIN EN 13501-1.

Härtung

Die Aushärtung erfolgt mit KEMPEROL CP Katalysatorpulver. Die Zugabemenge richtet sich nach der Temperatur.

Tabelle für 15 kg
KEMPEROL AC Speed Abdichtung

Temperatur [°C]	KEMPEROL CP Kat.Pul- ver- Menge [g]	Topfzeit im Gebinde [min]	Regenfest / Fläche ausge- härtet [min]
-5 °C	600	60 min	90 min
0°C	600	45 min	80 min
+5°C	600	35 min	70 min
+10°C	600	30 min	60 min
+20°C	300	20 min	35 min
+30°C	150	20 min	30 min

Verarbeitung

Untergrundvorbereitung

Untergründe müssen trocken (Restfeuchte im Beton in den oberen 2 cm < 5%), tragfähig und frei von haftmindernden Stoffen sein und sind entsprechend vorzubereiten.

Bei einigen Untergründen kann auf eine Grundierung in der Fläche verzichtet werden. Generell ist die Grundierungsempfehlung für KEMPEROL AC Speed Abdichtung zu berücksichtigen.

Bei Ausführung muss die Oberflächentemperatur 3 K über dem Taupunkt liegen. Bei Unterschreitung des Taupunktes kann sich auf der zu bearbeitenden Oberfläche ein trennend wirkender Feuchtfilm bilden (siehe Technik Information TI 16).

Vorbereitung

Bei Temperaturen gleich oder unter 10 °C empfiehlt es sich, die Materialien bei Raumtemperatur vorzulagern.

Bei Temperaturen über +25 °C empfiehlt es sich, das Material vor direkter Sonneneinstrahlung zu schützen.

Mischen

KEMPEROL AC Speed Abdichtung darf nur mit KEMPEROL CP Katalysatorpulver verwendet werden. Die Menge des Katalysatorpulvers muss der jeweiligen Materialtemperatur angepasst werden (siehe Tabelle Härtung).

KEMPEROL CP Katalysatorpulver Komponente B intensiv in KEMPEROL AC Speed Abdichtung Komponente A einmischen.

Anwendung

Die KEMPEROL AC Speed Abdichtung wird aus der mit KEMPEROL CP Katalysatorpulver versetzten KEMPEROL AC Speed Abdichtung und KEMPEROL 165 Vlies hergestellt. Weitere Hinweise zur Verarbeitung sind der Verarbeitungsanleitung zu entnehmen.

Anschlüsse an Tür- und Fensterelemente etc. mit einer Höhe < 15 cm (ab Oberkante Belag) sind mit mind. 5 cm Überdeckung herzustellen. Anschlüsse und Übergänge an Fremdprodukte sind mit mindestens 10 cm Überlappung herzustellen.

Ein Auftragen des Materials über das Vlies hinaus ist zu vermeiden.

Arbeitsunterbrechung und Weiterbeschichtung

Bei klebfreier Oberfläche der Abdichtung kann nach ca. 60 Minuten KEMPERDUR AC Beschichtung, KEMPERDUR AC Park, KEMPERDUR AC Park+ oder KEMPERDUR AC-Finish aufgebracht werden.

Bei der Weiterverarbeitung von KEMPERDUR MT Mineralischer Fliesenkleber ist eine Haftbrücke erforderlich.

PMMA-Flächen müssen, wenn sie länger als 3 Tage offen liegen, mit KEMCO MEK Reinigungsmittel gereinigt werden.

Anmerkung

Bitte beachten Sie folgende Technik Informationen:

- TI 21 - Untergrundbeurteilung
- TI 22 - Verarbeitung von KEMPEROL/KEMPERDUR AC Produkten
- TI 33 - Verarbeitung von KEMPEROL AC Speed/ AC Speed+ Abdichtungen bei Temperaturen unter +5°C
- TI 34 - Korrektes Abkleben

Wichtige Hinweise

Bei der Verarbeitung von KEMPEROL AC Speed Abdichtung ist Ex-Schutz für Arbeitsgeräte erforderlich.

Bei Herstellung der Abdichtung gelten die „Anwendungsregeln“ in der gültigen Fassung bzw. die für das jeweilige Gewerk gültigen „Regeln der Technik“ und „Stand der Technik“. Chemikalienbeständigkeit siehe Beständigkeitsliste A-Z.

Die Sicherheitsdatenblätter, die Kennzeichnung der Gebinde, die Gefahrenhinweise und die Sicherheitsratschläge auf den Gebinden sind bei Transport, Lagerung und Verarbeitung zu beachten. Bei der Verarbeitung sind die Merkblätter der BG-Chemie zu beachten.

Mehr-Komponenten-Polyurethan-, Polyester-, Epoxid- und Methacrylatharze reagieren unter Wärmeentwicklung. Nach dem Mischen der Komponenten darf das Produkt nicht länger als in der angegebenen Verarbeitungszeit im Mischgefäß verbleiben. Bei Nichtbeachtung kann es zu Hitze- und Rauchentwicklung kommen und im Extremfall zum Brand führen.

Entsorgung

Entsorgung gemäß den behördlichen Vorschriften. Weitere Hinweise zur Entsorgung sind den jeweiligen Sicherheitsdatenblättern, Abschnitt 13, zu entnehmen.

GISCODE

RMA10

Ausgegeben: Vellmar, 2024-03-04

KEMPEROL AC Speed+ Abdichtung



Einsatzgebiete

- Als Abdichtung in Verbindung mit KEMPEROL 165 Vlies für das Herstellen von Anschlüssen
- Geeignet für Anwendungen im Außenbereich
- Bei Neubau und Instandsetzungen
- Für nahezu alle Untergründe

Merkmale

- Schnell härtend
- Kalt zu verarbeiten
- Wasserdampfdiffusionsfähig
- Rissüberbrückend
- Wurzelfest gemäß FLL-Prüfung
- Begehrbar für Wartungszwecke
- Lösemittelfrei
- UV-beständig
- Umweltdeklariert nach gültigen internationalen Normen (EPD)
- 2-komponentig
- Lichtecht
- Verarbeitbar bis -5 °C Umgebungstemperatur
- CE-Kennzeichnung
- Rotalgenbeständig
- Harzbasis: PMMA
- Alkalibeständig

Verbrauch

Je nach Beschaffenheit des Untergrundes: mind. 2,5 kg/m² je nach Schichtstärke (siehe Technik Information TI 03 - Schichtstärken gemäß Regelwerke).

Liefergrößen

10 kg Gebinde (Komponente A) in Verbindung mit KEMPEROL CP Katalysatorpulver (Komponente B) Zugabemenge siehe Tabelle Härtung.

Lagerung

Kühl, frostfrei, trocken und ungeöffnet lagerfähig. Mindestens haltbar siehe Gebindeetikett.

Eigenschaften

Form	Komp. A flüssig
	Komp. B Pulver
Standardfarbe	verkehrsgrau
	anthrazit
Verarbeitungszeit*	ca. 15 min
Regenfest nach*	ca. 35 min
Begehrbar nach*	ca. 35 min
Ausgehärtet nach*	ca. siehe Härtungstabelle*
Weiterbeschichtbar nach*	ca. 60 min ***

* Messungen bei 23 °C - 50 % rel. Feuchte. Durch Witterungseinflüsse wie Wind, Luftfeuchte und Temperatur werden die angegebenen Werte verändert.
 ** mit KEMPERDUR Beschichtungen, siehe jeweiliges technisches Merkblatt.

CE-Kennzeichnung

	ETA 12/0416
Wasserdampfdiffusionswiderstandszahl	$\mu \approx 6600$
Widerstand gegen Windlasten	1,6 N/mm ²
Beanspruchung durch Feuer von außen	B _{ROOF(t1)} **
Brandverhalten	E ***
Aussage zu gefährlichen Stoffen	keine enthalten
Nutzungsdauer	W3
Klimazonen	M und S
Nutzlasten	P1 bis P4
Dachneigung	S1 bis S4
Oberflächentemperatur min.	TL4
Oberflächentemperatur max.	TH4

** Klassifizierung gemäß DIN EN 13501-5
 *** Klassifizierung gemäß DIN EN 13501-1.

Härtung

Die Aushärtung erfolgt mit KEMPEROL CP Katalysatorpulver. Die Zugabemenge richtet sich nach der Temperatur.

Tabelle für 10 kg KEMPEROL AC Speed+ Abdichtung			
Temperatur [°C]	KEMP. CP Kat. Pulver- Menge [g]	Topfzeit im Gebinde [min]	Regenfest / Fläche ausge- härtet [min]

Tabelle für 10 kg KEMPEROL AC Speed+ Abdichtung			
-5 °C	400	60 min	90 min
0°C	400	45 min	80 min
+5°C	400	35 min	70 min
+10°C	400	30 min	60 min
+20°C	200	20 min	35 min
+30°C	100	20 min	30 min

Verarbeitung

Untergrundvorbereitung

Untergründe müssen trocken (Restfeuchte im Beton in den oberen 2 cm < 5%), tragfähig und frei von haftmindernden Stoffen sein und sind entsprechend vorzubereiten.

Bei einigen Untergründen kann auf eine Grundierung verzichtet werden. Generell ist die Grundierungsempfehlung von KEMPEROL AC Speed Abdichtung zu berücksichtigen.

Bei Ausführung muss die Oberflächentemperatur 3 K über dem Taupunkt liegen. Bei Unterschreitung des Taupunktes kann sich auf der zu bearbeitenden Oberfläche ein trennend wirkender Feuchtfilm bilden (siehe Technik Information TI 16).

Vorbereitung

Bei Temperaturen gleich oder unter 10 °C empfiehlt es sich, die Materialien bei Raumtemperatur vorzulagern.

Bei Temperaturen über +25 °C empfiehlt es sich, das Material vor direkter Sonneneinstrahlung zu schützen.

Mischen

KEMPEROL AC Speed+ Abdichtung darf nur mit KEMPEROL CP Katalysatorpulver verwendet werden. Die Menge des Katalysatorpulvers muss der jeweiligen Materialtemperatur angepasst werden (siehe Tabelle Härtung).

KEMPEROL CP Katalysatorpulver Komponente B intensiv in KEMPEROL AC Speed+ Abdichtung Komponente A einmischen.

Anwendung

Die KEMPEROL AC Speed+ Abdichtung wird aus der mit KEMPEROL CP Katalysatorpulver versetzten KEMPEROL AC Speed+ Abdichtung und KEMPEROL 165 Vlies hergestellt.

Anschlüsse an Tür- und Fensterelemente etc. mit einer Höhe < 15 cm (ab Oberkante Belag) sind mit mind. 5 cm Überdeckung herzustellen. Anschlüsse und Übergänge an Fremdprodukte sind mit mindestens 10 cm Überlappung herzustellen.

Ein Auftragen des Materials über das Vlies hinaus ist zu vermeiden.

Bei der Weiterverarbeitung von KEMPERDUR MT Mineralischer Fliesenkleber ist eine Haftbrücke erforderlich.

PMMA-Flächen müssen, wenn sie länger als 3 Tage offen liegen, mit KEMCO MEK Reinigungsmittel gereinigt werden.

Anmerkung

Bitte beachten Sie folgende Technik Informationen:

- TI 21 - Untergrundbeurteilung
- TI 22 - Verarbeitung von KEMPEROL/KEMPERDUR AC Produkten
- TI 33 - Verarbeitung von KEMPEROL AC Speed/ AC Speed+ Abdichtungen bei Temperaturen unter +5°C
- TI 34 - Korrektes Abkleben

Wichtige Hinweise

Bei der Verarbeitung von KEMPEROL AC Speed+ Abdichtung ist Ex-Schutz für Arbeitsgeräte erforderlich.

Bei Herstellung der Abdichtung gelten die „Anwendungsregeln“ in der gültigen Fassung bzw. die für das jeweilige Gewerk gültigen „Regeln der Technik“ und „Stand der Technik“. Chemikalienbeständigkeit siehe Beständigkeitsliste A-Z.

Die Sicherheitsdatenblätter, die Kennzeichnung der Gebinde, die Gefahrenhinweise und die Sicherheitsratschläge auf den Gebinden sind bei Transport, Lagerung und Verarbeitung zu beachten. Bei der Verarbeitung sind die Merkblätter der BG-Chemie zu beachten.

Mehr-Komponenten-Polyurethan-, Polyester-, Epoxid- und Methacrylatharze reagieren unter Wärmeentwicklung. Nach dem Mischen der Komponenten darf das Produkt nicht länger als in der angegebenen Verarbeitungszeit im Mischgefäß verbleiben. Bei Nichtbeachtung kann es zu Hitze- und Rauchentwicklung kommen und im Extremfall zum Brand führen.

Entsorgung

Entsorgung gemäß den behördlichen Vorschriften. Weitere Hinweise zur Entsorgung sind den jeweiligen Sicherheitsdatenblättern, Abschnitt 13, zu entnehmen.

GISCODE

RMA10

Ausgegeben: Vellmar, 2024-03-04

KEMPEROL PU Aqua



Einsatzgebiete

- Als Flächenabdichtung, für das Herstellen von Anschlüssen und Detailausbildungen in Verbindung mit KEMPEROL Vlies
- Als Bauprodukt zur Instandsetzung von Dach- und Bauwerksabdichtungen in Verbindung mit KEMPEROL Vlies
- Bei Neubau und Instandsetzungen
- Für nahezu alle Untergründe

Merkmale

- UV-beständig
- Solar reflectance index (SRI-Wert) in Anlehnung an ASTM E1980-11: 101
- Thermischer Emissionsgrad in Anlehnung an ASTM C1371-15: 89 %
- Solarer Strahlungsreflexionsgrad nach in Anlehnung an C1371-15 : 81 %
- Kalt zu verarbeiten
- Wasserdampfdiffusionsfähig
- Rissüberbrückend
- Begehbar für Wartungszwecke
- Lösemittelfrei
- 1-komponentig
- Gebrauchsfertig
- Lichtecht

Verbrauch

Je nach Beschaffenheit des Untergrundes : mind. 2,5 kg/m²

Liefergrößen

15 kg Gebinde

Lagerung

Kühl, frostfrei, trocken und ungeöffnet lagerfähig. Mindestens haltbar siehe Gebindeetikett.

Eigenschaften

Form	flüssig
Standardfarbe	weiß
Verarbeitungszeit*	ca. 30 min
Regenfest nach*	ca. 5 h
Begehbar nach*	ca. 12 h
Ausgehärtet nach*	ca. 1-2 d*
Weiterbeschichtbar nach*	ca. 1 d

* Messungen bei 23 °C - 50 % rel. Feuchte. Durch Witterungseinflüsse wie Wind, Luftfeuchte und Temperatur werden die angegebenen Werte verändert.

CE-Kennzeichnung

	ETA 18/0161
Wasserdampfdiffusionswiderstandszahl	$\mu \approx 2870$
Beanspruchung durch Feuer von außen	B _{ROOF(t1)}
Brandverhalten	E
Nutzungsdauer	W3
Klimazonen	M und S
Nutzlasten	P1 bis P4
Dachneigung	S1 bis S4
Oberflächentemperatur min.	TL4
Oberflächentemperatur max.	TH4

Verarbeitung

Untergrundvorbereitung

Untergründe müssen trocken, tragfähig und frei von haftmindernden Stoffen sein und sind entsprechend vorzubereiten.

Verarbeiten nur bei Untergrund- und Umgebungstemperaturen von > +10 °C.

Bei Ausführung muss die Oberflächentemperatur 3 K über dem Taupunkt liegen. Bei Unterschreitung des Taupunktes kann sich auf der zu bearbeitenden Oberfläche ein trennend wirkender Feuchtigkeitsfilm bilden (siehe Technik Information TI 16).

Mischen

Das Gebinde öffnen und das Material gründlich und sorgfältig aufrühren.

Anwendung

Ca. 2/3 der KEMPEROL PU Aqua werden vorgelegt, das KEMPEROL 165 Vlies wird eingerollt und 5 cm überlappend mit einem Perlonroller blasenfrei angeear-

beitet. Auf die noch flüssige Vorlage wird ca. 1/3 KEMPEROL PU Aqua bis zur vollständigen Sättigung nachgetränkt.

Material-, Umgebungsluft- und Untergrundtemperatur müssen mindestens +10°C bei einer relativen Luftfeuchtigkeit < 75% bis max. +40°C bei einer relativen Luftfeuchtigkeit < 85% betragen. Bei Ausführung muss die Oberflächentemperatur 3 K über dem Taupunkt liegen.

Anschlüsse an Tür- und Fensterelemente etc. mit einer Höhe < 15 cm (ab Oberkante Belag) sind mit mind. 5 cm Überdeckung herzustellen. Anschlüsse und Übergänge an Fremdprodukte sind mit mindestens 10 cm Überlappung herzustellen.

Ein Auftragen des Materials über das Vlies hinaus ist zu vermeiden.

PSA

Die persönliche Schutzausrüstung ist zu tragen. Das Werkzeug ist mit Wasser zu reinigen.

Anmerkung

Bitte beachten Sie folgende Technik Informationen:

- TI 21 - Untergrundbeurteilung
- TI 34 - Korrektes Abkleben

Wichtige Hinweise

Bei der Verarbeitung sind die Merkblätter der BG-Chemie zu beachten.

Entsorgung

Entsorgung gemäß den behördlichen Vorschriften. Weitere Hinweise zur Entsorgung sind den jeweiligen Sicherheitsdatenblättern, Abschnitt 13, zu entnehmen.

Ausgegeben: Vellmar, 2024-03-04

KEMPEROL LF



Einsatzgebiete

- Als Flächenabdichtung, für das Herstellen von Anschlüssen und Detailausbildungen in Verbindung mit KEMPEROL Vlies
- Bei Neubau und Instandsetzungen
- Für nahezu alle Untergründe

Merkmale

- Kalt zu verarbeiten
- Wasserdampfdiffusionsfähig
- Rissüberbrückend
- Wurzelfest gemäß FLL-Prüfung
- Begehbar für Wartungszwecke
- Lösemittelfrei
- Geruchsarm
- UV-beständig
- Verwendbar bei Temperaturen größer + 5 °C
- 1-komponentig
- Weichmacherfrei
- Lichtecht
- CE-Kennzeichnung
- Rotalgenbeständig
- Harzbasis: Silanmodifiziertes Polymer
- Feuchtigkeitsunempfindlich
- Isocyanatfrei
- Alkalibeständig

Liefergrößen

6,5 kg

Lagerung

Kühl, frostfrei, trocken und ungeöffnet lagerfähig. Mindestens haltbar siehe Gebindeetikett.

Verbrauch

Je nach Beschaffenheit des Untergrundes : mind. 3,0 kg/m²

Eigenschaften

Form	flüssig
Standardfarbe	anthrazit
Verarbeitungszeit*	ca. 90 min
Regenfest nach*	ca. 2 h
Begehbar nach*	ca. 16 h
Ausgehärtet nach*	ca. 16 h*
Weiterbeschichtbar nach*	ca. / **

* Messungen bei 23 °C - 50 % rel. Feuchte. Durch Witterungseinflüsse wie Wind, Luftfeuchte und Temperatur werden die angegebenen Werte verändert.
 ** bei einer Schichtstärke von 2 mm.

CE-Kennzeichnung

Beanspruchung durch Feuer von außen B_{ROOF}(t1)

Brandverhalten	E
Nutzungsdauer	W3
Klimazonen	M und S
Nutzlasten	P1 bis P4
Dachneigung	S1 bis S4
Oberflächentemperatur min.	TL4
Oberflächentemperatur max.	TH4

Verarbeitung

Untergrundvorbereitung

Untergründe müssen tragfähig und frei von haftmindernden Stoffen sein und sind entsprechend vorzubereiten.

Bei einigen Untergründen, wie z.B. Beton- und Estrichflächen, kann je nach Belastung auf eine Grundierung verzichtet werden. Bei Beton- und Estrichflächen ist darauf zu achten, dass eine rückwärtige Durchfeuchtung des Untergrundes ausgeschlossen ist. Generell ist die Grundierungsempfehlung für KEMPEROL LF zu berücksichtigen.

Verarbeiten nur bei Untergrund- und Umgebungstemperaturen von > +5 °C.

Aufgrund der Feuchtetoleranz des Materials kann KEMPEROL LF auf mattfeuchten Untergründen verarbeitet werden. Die Fläche muss allerdings frei von stehendem Wasser sein.

Bei Ausführung muss die Oberflächentemperatur über dem Taupunkt liegen.

Mischen

Das Gebinde öffnen und das Material gründlich und sorgfältig aufrühren.

Anwendung

Ca. 2/3 KEMPEROL LF vorlegen, das KEMPEROL 165 Vlies einrollen und 5 cm überlappend mit einem Perlonroller blasenfrei anarbeiten. Auf die noch flüssige Vorlage wird ca. 1/3 KEMPEROL LF bis zur vollständigen Sättigung nachgetränkt.

Anschlüsse an Tür- und Fensterelemente etc. mit einer Höhe < 15 cm (ab Oberkante Belag) sind mit mind. 5 cm Überdeckung herzustellen. Anschlüsse und Übergänge an Fremdprodukte sind mit mindestens 10 cm Überlappung herzustellen.

Ein Auftragen des Materials über das Vlies hinaus ist zu vermeiden.

Bei der Verwendung des 6,5 kg Gebindes in Innenräumen wird in querbelüfteten Arbeitsbereichen der Grenzwert von Methanol eingehalten.

Arbeitsunterbrechung und Weiterbeschichtung

Standzeit größer 3 bis 14 Tage: Reinigen des Arbeitsbereiches mit KEMCO MEK Reinigungsmittel.

Standzeit größer 14 Tage: Anschleifen des bestehenden Arbeitsbereiches mit Schleifpapier und reinigen des Arbeitsbereiches mit KEMCO MEK Reinigungsmittel.

Die persönliche Schutzausrüstung ist zu tragen. Wir empfehlen einen auf den Arbeitsplatz zugeschnitten Hand- und Hautschutzplan. Reinigen der Werkzeuge sofort nach Gebrauch mit KEMCO MEK Reinigungsmittel.

Anmerkung

Bitte beachten Sie folgende Technik Informationen:

- TI 21 - Untergrundbeurteilung
- TI 34 - Korrektes Abkleben

Wichtige Hinweise

Die Sicherheitsdatenblätter, die Kennzeichnung der Gebinde, die Gefahrenhinweise und die Sicherheitsratschläge auf den Gebinden sind bei Transport, Lagerung und Verarbeitung zu beachten. Bei der Verarbeitung sind die Merkblätter der BG-Chemie zu beachten.

Während und nach der Verarbeitung/Aushärtung für gründliche Belüftung sorgen.

Entsorgung

Entsorgung gemäß den behördlichen Vorschriften. Weitere Hinweise zur Entsorgung sind den jeweiligen Sicherheitsdatenblättern, Abschnitt 13, zu entnehmen.

GISCODE

RSP20

Ausgegeben: Vellmar, 2024-03-04

KEMPEROL V 210 M Abdichtung



Einsatzgebiete

- Nur für die Anwendung im Außenbereich geeignet
- In Verbindung mit KEMPEROL Vlies
- Speziell für die Abdichtung großer Flächen
- Unter Dachbegrünungen
- Bei Neubau und Instandsetzungen
- Für nahezu alle Untergründe

Merkmale

- Langzeitbewährt seit 1970
- Kalt zu verarbeiten
- Wasserdampfdiffusionsfähig
- Rissüberbrückend
- Wurzelfest gemäß FLL-Prüfung
- Fremdüberwacht
- Begehbar für Wartungszwecke
- UV-beständig
- 2-komponentig
- CE-Kennzeichnung
- Rotalgenbeständig
- Harzbasis: Polyesterharz

Liefergrößen

KEMPEROL V 210 M Abdichtung:

Komponente M 19,4 kg / 9,7 kg

KEMPEROL CP Katalysatorpulver Komponente C 2 x
0,3 kg / 0,3 kg

Lagerung

Kühl, frostfrei, trocken und ungeöffnet lagerfähig. Mindestens haltbar siehe Gebindeetikett.

KEMPEROL CP Katalysatorpulver ist separat zu lagern.

Verbrauch

Je nach Beschaffenheit des Untergrundes: mind. 2,8 kg/m² je nach Schichtstärke (siehe Technik Information TI 03 - Schichtstärken gemäß der Regelwerke).

Eigenschaften

Form	Komp. M flüssig Komp. C Pulver
Standardfarbe	grau
Sonderfarben	auf Anfrage
Verarbeitungszeit*	ca. 15 min
Regenfest nach*	ca. 30 min
Begehbar nach*	ca. 6 h
Ausgehärtet nach*	ca. 3 d*
Weiterbeschichtbar nach*	ca. 6 h ****

* Messungen bei 23 °C - 50 % rel. Feuchte. Durch Witterungseinflüsse wie Wind, Luftfeuchte und Temperatur werden die angegebenen Werte verändert.

** mit KEMPERDUR Beschichtungen, siehe jeweiliges technisches Merkblatt.

CE-Kennzeichnung

Komponente zu	ETA 03/0025
Wasserdampfdiffusionswiderstandszahl	$\mu \approx 10960$
Widerstand gegen Windlasten	≥ 50 kPa
Beanspruchung durch Feuer von außen	B _{ROOF(t1)} **
Brandverhalten	E ***
Aussage zu gefährlichen Stoffen	keine enthalten
Nutzungsdauer	W3
Klimazonen	M und S
Nutzlasten	P1 bis P4
Dachneigung	S1 bis S4
Oberflächentemperatur min.	TL4
Oberflächentemperatur max.	TH4

** Klassifizierung gemäß DIN EN 13501-5

*** Klassifizierung gemäß DIN EN 13501-1.

Verarbeitung

Untergrundvorbereitung

Untergründe müssen trocken, tragfähig und frei von haftmindernden Stoffen sein und sind entsprechend vorzubereiten.

Vor dem Aufbringen der KEMPEROL V210 M Abdichtung mit KEMPERTEC Grundierung gemäß Grundierungsempfehlung grundieren.

Verarbeiten nur bei Untergrund- und Umgebungstemperaturen von $> +5$ °C.

Bei Ausführung muss die Oberflächentemperatur 3 K über dem Taupunkt liegen. Bei Unterschreitung des Taupunktes kann sich auf der zu bearbeitenden Oberfläche ein trennend wirkender Feuchtigkeitsfilm bilden (siehe Technik Information TI 16).

Bei Umgebungstemperaturen über +25 °C KEMPEROL UP-I Inhibitor in die KEMPEROL V210 M Abdichtung Komponente M zuzugeben.

Mischen

Das Gebinde öffnen und das Material gründlich und sorgfältig aufrühren.

KEMPEROL V210 M Abdichtung zum Anmischen in ein separates Gefäß abfüllen. Im Mischungsverhältnis 19,4 kg KEMPEROL V210 M Abdichtung mit 0,6 kg KEMPEROL CP Katalysatorpulver Komponente C intensiv mischen (ca. 2 min.).

Anwendung

Ca. 2/3 der KEMPEROL V210 M Abdichtung werden vorgelegt, das KEMPEROL Vlies wird eingerollt und 5 cm überlappend mit einem Perlonroller blasenfrei angearbeitet. Auf die noch flüssige Vorlage wird ca. 1/3 KEMPEROL V210 M Abdichtung bis zur vollständigen Sättigung nachgetränkt.

Anschlüsse an Tür- und Fensterelemente etc. mit einer Höhe < 15 cm (ab Oberkante Belag) sind mit mind. 5 cm Überdeckung herzustellen. Anschlüsse und Übergänge an Fremdprodukte sind mit mindestens 10 cm Überlappung herzustellen.

Hinsichtlich der Schichtstärken sind die Mindestanforderungen gemäß der ETA zu erfüllen. Abweichende nationale Anforderungen sind zu berücksichtigen.

Ein Auftragen des Materials über das Vlies hinaus ist zu vermeiden.

Alkalischutz

Die Abdichtung ist nur bedingt alkalibeständig. Daher wird bei zu erwartender Langzeitbelastung KEMPER-TEC AC-Grundierung auf die Abdichtung aufgetragen und mit KEMCO NQ 0712 Naturquarz abgestreut (siehe Technik Information TI 15 - Alkalität).

Arbeitsunterbrechung und Weiterbeschichtung

Standzeit größer 12 Stunden: Intensives Reinigen des Arbeitsbereiches mit KEMCO MEK Reinigungsmittel.

PSA

Die persönliche Schutzausrüstung ist zu tragen. Wir empfehlen einen auf den Arbeitsplatz zugeschnittenen Hand- und Hautschutzplan. Reinigen der Werkzeuge sofort nach Gebrauch mit KEMCO MEK Reinigungsmittel.

Anmerkung

Bitte beachten Sie folgende Technik Informationen:

- TI 03 - Schichtstärken gemäß der Regelwerke
- TI 15 - Alkalität

- TI 21 - Untergrundbeurteilung
- TI 23 - Lösemittelhaltige Produkte
- TI 34 - Korrektes Abkleben

Wichtige Hinweise

Bei Herstellung der Abdichtung gelten die „Anwendungsregeln“ in der gültigen Fassung bzw. die für das jeweilige Gewerk gültigen „Regeln der Technik“ und „Stand der Technik“. Chemikalienbeständigkeit siehe Beständigkeitsliste A-Z.

Die Sicherheitsdatenblätter, die Kennzeichnung der Gebinde, die Gefahrenhinweise und die Sicherheitsratschläge auf den Gebinden sind bei Transport, Lagerung und Verarbeitung zu beachten. Bei der Verarbeitung sind die Merkblätter der BG-Chemie zu beachten.

Mehr-Komponenten-Polyurethan-, Polyester-, Epoxid- und Methylmethacrylatharze reagieren unter Wärmeentwicklung. Nach dem Mischen der Komponenten darf das Produkt nicht länger als in der angegebenen Verarbeitungszeit im Mischgefäß verbleiben. Bei Nichtbeachtung kann es zu Hitze- und Rauchentwicklung kommen und im Extremfall zum Brand führen.

Entsorgung

Entsorgung gemäß den behördlichen Vorschriften. Weitere Hinweise zur Entsorgung sind den jeweiligen Sicherheitsdatenblättern, Abschnitt 13, zu entnehmen.

Ausgegeben: Vellmar, 2024-03-04

KEMPEROL BR M Abdichtung



Einsatzgebiete

- Nur für die Anwendung im Außenbereich geeignet
- In Verbindung mit KEMPEROL 165 Vlies
- Speziell für die Abdichtung großer Flächen
- Als Abdichtung für Betonbauwerke, Betonfahrbahnen unter Asphaltbelägen, Parkdecks, Brücken, Rampen etc.
- Bei Neubau und Instandsetzungen
- Für nahezu alle Untergründe

Merkmale

- Kalt zu verarbeiten
- Wasserdampfdiffusionsfähig
- Rissüberbrückend
- Fremdüberwacht
- BAM-geprüftes flüssiges Abdichtungssystem
- Begehbar für Wartungszwecke
- UV-beständig
- 2-komponentig
- Harzbasis: Polyesterharz

Liefergrößen

KEMPEROL BR M Abdichtung,

Komponente M 19,4 kg

KEMPEROL CP Katalysatorpulver Komponente C 2 x 0,3 kg

Lagerung

Kühl, frostfrei, trocken und ungeöffnet lagerfähig. Mindestens haltbar siehe Gebindeetikett.

KEMPEROL CP Katalysatorpulver ist separat zu lagern.

Verbrauch

Je nach Beschaffenheit des Untergrundes: mind. 2,8 kg/m² je nach Schichtstärke (siehe Technik Information TI 03 - Schichtstärken gemäß der Regelwerke).

Eigenschaften

Form	Komp. M flüssig Komp. C Pulver
Standardfarbe	transluzent
Sonderfarben	auf Anfrage
Verarbeitungszeit*	ca. 15 min
Regenfest nach*	ca. 30 min
Begehbar nach*	ca. 6 h
Befahrbar nach *	ca. 24 h
Ausgehärtet nach*	ca. 3 d*
Weiterbeschichtbar nach*	ca. 6 h **
mit Gussasphalt nach	ca. 4-6 h**
Kurzzeittemperaturbestän- dig	250°C

* Messungen bei 23 °C - 50 % rel. Feuchte. Durch Witterungseinflüsse wie Wind, Luftfeuchte und Temperatur werden die angegebenen Werte verändert.
** gilt für Anschlussbereiche. Bei vollflächiger Verlegung nach 2 d.

CE-Kennzeichnung

Komponente zu	ETA 03/0026
Wasserdampfdiffusionswiderstands- zahl	$\mu \approx 10960$
Widerstand gegen Windlasten	≥ 50 kPa
Beanspruchung durch Feuer von au- ßen	$B_{ROOF}(t1)$ **
Brandverhalten	E ***
Aussage zu gefährlichen Stoffen	keine enthalten
Nutzungsdauer	W3
Klimazonen	M und S
Nutzlasten	P1 bis P4
Dachneigung	S1 bis S4
Oberflächentemperatur min.	TL4
Oberflächentemperatur max.	TH4

** Klassifizierung gemäß DIN EN 13501-5
*** Klassifizierung gemäß DIN EN 13501-1.

Verarbeitung

Untergrundvorbereitung

Untergründe müssen trocken, tragfähig und frei von haftmindernden Stoffen sein und sind entsprechend vorzubereiten.

Vor dem Aufbringen der KEMPEROL BR M Abdichtung mit KEMPERTEC Grundierung gemäß Grundierungsempfehlung grundieren.

Verarbeiten nur bei Untergrund- und Umgebungstemperaturen von $> +5\text{ °C}$.

Bei Ausführung muss die Oberflächentemperatur 3 K über dem Taupunkt liegen. Bei Unterschreitung des Taupunktes kann sich auf der zu bearbeitenden Oberfläche ein trennend wirkender Feuchtigkeitsfilm bilden (siehe Technik Information TI 16).

Bei Umgebungstemperaturen über $+25\text{ °C}$ KEMPEROL UP-I Inhibitor in die KEMPEROL BR M Abdichtung Komponente M zuzugeben.

Mischen

Das Gebinde öffnen und das Material gründlich und sorgfältig aufrühren.

KEMPEROL BR M Abdichtung zum Anmischen in ein separates Gefäß abfüllen. Im Mischungsverhältnis 19,4 kg KEMPEROL BR M Abdichtung mit 0,6 kg KEMPEROL CP Katalysatorpulver Komponente C intensiv mischen (ca. 2 min.).

Anwendung

Ca. 2/3 der KEMPEROL BR M Abdichtung werden vorgelegt, das KEMPEROL Vlies wird eingerollt und 5 cm überlappend mit einem Perlonroller blasenfrei angearbeitet. Auf die noch flüssige Vorlage wird ca. 1/3 KEMPEROL BR M Abdichtung bis zur vollständigen Sättigung nachgetränkt.

Anschlüsse an Tür- und Fensterelemente etc. mit einer Höhe $< 15\text{ cm}$ (ab Oberkante Belag) sind mit mind. 5 cm Überdeckung herzustellen. Anschlüsse und Übergänge an Fremdprodukte sind mit mindestens 10 cm Überlappung herzustellen.

Hinsichtlich der Schichtstärken sind die Mindestanforderungen gemäß der ETA zu erfüllen. Abweichende nationale Anforderungen sind zu berücksichtigen.

Ein Auftragen des Materials über das Vlies hinaus ist zu vermeiden.

Alkalischutz

Die Abdichtung ist nur bedingt alkalibeständig. Daher wird bei zu erwartender Langzeitbelastung KEMPERTEC EP5-Grundierung oder KEMPERTEC AC-Grundierung auf die Abdichtung aufgetragen und mit KEMCO NQ 0712 Naturquarz abgestreut (siehe Technik Information TI 15 - Alkalität).

Arbeitsunterbrechung und Weiterbeschichtung

Standzeit größer 12 Stunden: Intensives Reinigen des Arbeitsbereiches mit KEMCO MEK Reinigungsmittel.

PSA

Die persönliche Schutzausrüstung ist zu tragen. Wir empfehlen einen auf den Arbeitsplatz zugeschnittenen Hand- und Hautschutzplan. Reinigen der Werkzeuge sofort nach Gebrauch mit KEMCO MEK Reinigungsmittel.

Anmerkung

Bitte beachten Sie folgende Technik Informationen:

- TI 03 - Schichtstärken gemäß der Regelwerke
- TI 15 - Alkalität
- TI 21 - Untergrundbeurteilung
- TI 23 - Lösemittelhaltige Produkte
- TI 34 - Korrektes Abkleben

Wichtige Hinweise

Bei Herstellung der Abdichtung gelten die „Anwendungsregeln“ in der gültigen Fassung bzw. die für das jeweilige Gewerk gültigen „Regeln der Technik“ und „Stand der Technik“. Chemikalienbeständigkeit siehe Beständigkeitsliste A-Z.

Die Sicherheitsdatenblätter, die Kennzeichnung der Gebinde, die Gefahrenhinweise und die Sicherheitsratschläge auf den Gebinden sind bei Transport, Lagerung und Verarbeitung zu beachten. Bei der Verarbeitung sind die Merkblätter der BG-Chemie zu beachten.

Mehr-Komponenten-Polyurethan-, Polyester-, Epoxid- und Methylmethacrylatharze reagieren unter Wärmeentwicklung. Nach dem Mischen der Komponenten darf das Produkt nicht länger als in der angegebenen Verarbeitungszeit im Mischgefäß verbleiben. Bei Nichtbeachtung kann es zu Hitze- und Rauchentwicklung kommen und im Extremfall zum Brand führen.

Entsorgung

Entsorgung gemäß den behördlichen Vorschriften. Weitere Hinweise zur Entsorgung sind den jeweiligen Sicherheitsdatenblättern, Abschnitt 13, zu entnehmen.

Ausgegeben: Vellmar, 2024-03-04

KEMPEROL UP-I Inhibitor



Einsatzgebiete

- Zur Verlängerung der Verarbeitungszeit bei den Abdichtungen KEMPEROL V 210 M und KEMPEROL BR M bei Umgebungstemperaturen über 25 °C.

Zusammensetzung

Verzögerer auf Basis 4-tert-Butylbrenzcatechin.

Liefergrößen

0,3 kg Gebinde

Lagerung

Kühl, frostfrei, trocken und ungeöffnet lagerfähig. Mindestens haltbar siehe Gebindeetikett.

Verbrauch

0,3 kg für 20 kg KEMPEROL V 210 M bzw. KEMPEROL BR M Abdichtung.

CE-Kennzeichnung

Komponente zu	ETA 03/0025
	ETA 03/0026

Eigenschaften

Form	flüssig
------	---------

* Messungen bei 23 °C - 50 % rel. Feuchte. Durch Witterungseinflüsse wie Wind, Luftfeuchte und Temperatur werden die angegebenen Werte verändert.

Verarbeitung

KEMPEROL UP-I Inhibitor mit Rührstab oder langsam laufendem Rührgerät intensiv, schlierenfrei in die Harzkomponente homogen einmischen. Bei V 210 M und BR M direkt in die Flüssigabdichtung einrühren bevor das KEMPEROL CP Katalysatorpulver hineingefügt wird. Mischzeit ca. 1 Minute.

Die Lagerfähigkeit der Komponente B wird durch Zugabe von KEMPEROL UP-I Inhibitor nicht verkürzt.

PSA

Die persönliche Schutzausrüstung ist zu tragen. Wir empfehlen einen auf den Arbeitsplatz zugeschnitten Hand- und Hautschutzplan. Reinigen der Werkzeuge sofort nach Gebrauch mit KEMCO MEK Reinigungsmittel.

Anmerkung

Bitte beachten Sie Technik Information TI 23 - Lösemittelhaltige Produkte.

Wichtige Hinweise

Die Sicherheitsdatenblätter, die Kennzeichnung der Gebinde, die Gefahrenhinweise und die Sicherheitsratschläge auf den Gebinden sind bei Transport, Lagerung und Verarbeitung zu beachten. Bei der Verarbeitung sind die Merkblätter der BG-Chemie zu beachten.

Entsorgung

Entsorgung gemäß den behördlichen Vorschriften. Weitere Hinweise zur Entsorgung sind den jeweiligen Sicherheitsdatenblättern, Abschnitt 13, zu entnehmen.

Ausgegeben: Vellmar, 2024-03-04

KEMPEROL CP Katalysatorpulver



Einsatzgebiete

- Reaktionsmittel (Härter) zur Härtung der KEMPEROL V 210 M Abdichtung und KEMPEROL BR M Abdichtung
- Reaktionsmittel (Härter) zur Härtung der KEMPER-TEC AC, KEMPEROL AC und KEMPERDUR AC Produkte

Liefergrößen

80 x 300 g (Komp. B)
 2 x 100 g (Komp. B)
 3 x 100 g (Komp. B)
 10 x 100 g (Komp. B)
 220 x 100 g (Komp. B)
 20 x 20 g (Komp. B)
 25 kg (Komp. B)

Lagerung

Kühl, frostfrei, trocken und ungeöffnet lagerfähig. Mindestens haltbar siehe Gebindeetikett.

Separat lagern. Sicherheitsratschläge auf der Verpackung und die Sicherheitsdatenblätter sind zu beachten.

Verbrauch

Zugabe siehe Technische Information des jeweiligen Produktes.

Eigenschaften

Form	Pulver
------	--------

* Messungen bei 23 °C - 50 % rel. Feuchte. Durch Witterungseinflüsse wie Wind, Luftfeuchte und Temperatur werden die angegebenen Werte verändert.

CE-Kennzeichnung

Komponente zu	ETA 03/0025
	ETA 03/0026
Komponente zu	ETA 03/0025
Komponente zu	ETA 03/0026

Verarbeitung

Mischen gemäß den Mischanweisungen zu oben aufgeführten Produkten.

Persönliche Schutzausrüstung (Atemschutzmaske mit Filter A/P2, Schutzhandschuhe, Schutzbrille) ist zu tragen.

Wichtige Hinweise

Bei der Verarbeitung sind die Merkblätter der BG-Chemie zu beachten.

Nicht in Gewässer, Abwässer oder ins Erdreich gelangen lassen.

Vor Wärme und direkter Sonneneinstrahlung schützen!

Entsorgung

Entsorgung gemäß den behördlichen Vorschriften. Weitere Hinweise zur Entsorgung sind den jeweiligen Sicherheitsdatenblättern, Abschnitt 13, zu entnehmen.

Ausgegeben: Vellmar, 2024-03-04

KEMPEROL 022 Abdichtung



Einsatzgebiete

- Bei Neubau und Instandsetzungen
- Als Abdichtung in Verbindung mit KEMPEROL 500 Vlies für Wände und Böden in Nassräumen wie
 - Häuslichen Bädern
 - Badezimmern in Hotels
 - Duschanlagen
 - Spülküchen
 - Waschräumen
 - Umgängen von Schwimmbädern
- Geprüft nach ETAG 022
- Für Wand- und Bodenflächen in Nassräumen mit direkter oder indirekter Beanspruchung und Bodenablauf

Merkmale

- Beanspruchungsklasse A gemäß ETAG 022 (= hohe Beanspruchung)
- Geruchsneutral
- Kalt zu verarbeiten
- Wasserdampfdiffusionsfähig
- Rissüberbrückungsfähigkeit 1,5 mm
- Fugenüberbrückungsfähigkeit min. 2 mm
- Einlagige Verarbeitung
- Begehbar für Wartungszwecke
- Lösemittelfrei
- 2-komponentig
- Harzbasis: Flüssigkunststoff
- Alkalibeständig

Liefergröße

6 kg, 12 kg im Blechgebinde

Lagerung

Kühl, frostfrei, trocken und ungeöffnet lagerfähig. Mindestens haltbar siehe Gebindeetikett.

Verbrauch

Je nach Beschaffenheit des Untergrundes: mind. 1,6 kg/m² bei einer Schichtstärke von mind. 1 mm.

Eigenschaften

Form	flüssig
Standardfarbe	steingrau
Verarbeitungszeit*	ca. 25 min
Regenfest nach*	ca. /
Begehbar nach*	ca. 16 h
Ausgehärtet nach*	ca. 72 h*
Weiterbeschichtbar nach*	ca. 16 h

* Messungen bei 23 °C - 50 % rel. Feuchte. Durch Witterungseinflüsse wie Wind, Luftfeuchte und Temperatur werden die angegebenen Werte verändert.

Verarbeitung

Untergrundvorbereitung

Untergründe müssen trocken (Restfeuchte im Beton in den oberen 2 cm < 5%), tragfähig und frei von haftmindernden Stoffen sein und sind entsprechend vorzubereiten.

Untergründe sind entsprechend vorzubehandeln und saugfähige Untergründe sind zu grundieren. Generell ist die Grundierungsempfehlung für KEMPEROL 022 Abdichtung zu berücksichtigen.

Verarbeiten nur bei Untergrund- und Umgebungstemperaturen von > +10 °C.

Bei Ausführung muss die Oberflächentemperatur 3 K über dem Taupunkt liegen. Bei Unterschreitung des Taupunktes kann sich auf der zu bearbeitenden Oberfläche ein trennend wirkender Feuchtigkeitsfilm bilden (siehe Technik Information TI 16).

Mischen

KEMPEROL 022 Abdichtung Komponente A gründlich aufrühren.

Die Komponente B wird der Komponente A zugesetzt und schlierenfrei eingemischt.

Zur Vermeidung von Mischfehlern wird die Mischung umgetopft und nochmals aufgerührt.

Anwendung

Ca. 2/3 der KEMPEROL 022 Abdichtung werden vorgelegt, das KEMPEROL 500 Vlies wird eingerollt und 5 cm überlappend mit einem Perlonroller blasenfrei angearbeitet. Auf die noch flüssige Vorlage wird ca. 1/3 KEMPEROL 022 Abdichtung bis zur vollständigen Sättigung nachgetränkt. In die frische KEMPEROL 022 Abdichtung wird KEMCO NQ 0408 Naturquarz mit einem Verbrauch von 1-1,5 kg/m² eingeworfen. Die Abdichtung benötigt keine Alkalischutzschicht.

Anschlüsse an Tür- und Fensterelemente etc. mit einer Höhe < 15 cm (ab Oberkante Belag) sind mit mind. 5 cm Überdeckung herzustellen. Anschlüsse und Übergänge an Fremdprodukte sind mit mindestens 10 cm Überlappung herzustellen.

Durchdringungen und Details sind komplett in die Flächenabdichtung mit einzuarbeiten. Alternativ ist es möglich, im Vorfeld Manschetten zu setzen. Fliesen können nach Aushärtung der KEMPEROL 022 Abdichtung mit dem KEMPERDUR MT Mineralischer Fliesenkleber direkt aufgeklebt werden.

Ein Auftragen des Materials über das Vlies hinaus ist zu vermeiden.

PSA

Die persönliche Schutzausrüstung ist zu tragen. Wir empfehlen einen auf den Arbeitsplatz zugeschnitten Hand- und Hautschutzplan. Reinigen der Werkzeuge sofort nach Gebrauch mit KEMCO MEK Reinigungsmittel.

Anmerkung

Bitte beachten Sie folgende Technik Informationen:

- TI 21 - Untergrundbeurteilung
- TI 34 - Korrektes Abkleben

Wichtige Hinweise

Bei Herstellung der Abdichtung gelten die ETAG 022 in der gültigen Fassung bzw. die für das jeweilige Gewerk gültigen „Regeln der Technik“ und „Stand der Technik“. Chemikalienbeständigkeit siehe Beständigkeitsliste A-Z.

Die Sicherheitsdatenblätter, die Kennzeichnung der Gebinde, die Gefahrenhinweise und die Sicherheitsratschläge auf den Gebinden sind bei Transport, Lagerung und Verarbeitung zu beachten. Bei der Verarbeitung sind die Merkblätter der BG-Chemie zu beachten.

Mehr-Komponenten-Polyurethan-, Polyester-, Epoxid- und Methylmethacrylatharze reagieren unter Wärmeentwicklung. Nach dem Mischen der Komponenten darf das Produkt nicht länger als in der angegebenen Verarbeitungszeit im Mischgefäß verbleiben. Bei Nichtbeachtung kann es zu Hitze- und Rauchentwicklung kommen und im Extremfall zum Brand führen.

Entsorgung

Entsorgung gemäß den behördlichen Vorschriften. Weitere Hinweise zur Entsorgung sind den jeweiligen Sicherheitsdatenblättern, Abschnitt 13, zu entnehmen.

GISCODE

RE55

Ausgegeben: Vellmar, 2024-03-04

KEMPEROL 500 Vlies

Einsatzgebiete

- Bei Neubau und Instandsetzungen
- Armierung für KEMPEROL 022 Abdichtung

Merkmale

- Rissüberbrückend
- Systemgeprüft und auf den Anwendungszweck abgestimmt
- Reguliert die Schichtstärke
- Gute Anpassungsfähigkeit
- Basis: Polyester

Liefergrößen

Rollen

Länge in m: 50 - Breite in cm: 70

Länge in m: 25 - Breite in cm: 15

Lagerung

Vor Feuchtigkeit schützen, trocken, knickfrei und liegend lagern.

Eigenschaften

Form	fest
Farbe	weiß

* Messungen bei 23 °C - 50 % rel. Feuchte. Durch Witterungseinflüsse wie Wind, Luftfeuchte und Temperatur werden die angegebenen Werte verändert.

Verarbeitung

Anwendung

Ca. 1 kg KEMPEROL 022 Abdichtung auf vorbereiteten und vorbehandelten Untergrund vorlegen, sofort KEMPEROL 500 Vlies falten- und blasenfrei einlegen und andrücken. Dabei die einzelnen Vliesbahnen mit 5 cm Überlappung verlegen. Weiter frisch-in-frisch mit ca. 0,8 kg KEMPEROL 022 Abdichtung das eingelegte KEMPEROL 500 Vlies vollständig bis zur Sättigung tränken, Materialüberschuss vermeiden.

Anschlüsse an Tür- und Fensterelemente etc. mit einer Höhe < 15 cm (ab Oberkante Belag) sind mit mind. 5 cm Überdeckung herzustellen. Anschlüsse und Übergänge an Fremdprodukte sind mit mindestens 10 cm Überlappung herzustellen.

Entsorgung

Entsorgung gemäß den behördlichen Vorschriften. Weitere Hinweise zur Entsorgung sind den jeweiligen Sicherheitsdatenblättern, Abschnitt 13, zu entnehmen.

Ausgegeben: Vellmar, 2024-03-04

KEMPEROL FALLSTOP



Einsatzgebiete

- Transparente Beschichtung zur Herstellung einer Durchsturzsicherung von bauüblichen bewitterten und unbewitterten Lichtkuppeln aus PMMA, PC, PETG, GFK, die fachgerecht auf einem Aufsetzkranz montiert sind (beim Einsatz auf RWA Lichtkuppeln bitte Rücksprache mit KEMPER SYSTEM halten).

Merkmale

- Durchsturzsicher geprüft in Anlehnung an GS Bau 18
- Zusätzlich geprüfte Durchsturzsicherheit bei einer Oberflächentemperatur der Lichtkuppeln von -10 °C (Anlehnung an die GS Bau 18 Prüfung)
- Geringe Veränderung des Lichttransmissionsgrades (4,5 %)
- Hohe Elastizität (Dehnung nach DIN 53504 > 250 %)
- UV- und witterungsbeständig
- Gebrauchsfertig
- Gewährleistung der Durchsturzsicherheit und Erhöhung der Hagelwiderstandsklasse für 5 Jahre
- Eine Erweiterung um weitere 5 + 5 Jahre ist möglich (bitte hierzu KEMPEROL FALLSTOP Baustellenprotokoll sowie Gewährleistungsbedingungen beachten).
- Lichtecht
- Hohe Transparenz
- 1-komponentig
- Harzbasis: Polyurethanharz

Liefergrößen

5 kg Eimer

Lagerung

Kühl, frostfrei, trocken und ungeöffnet lagerfähig. Mindestens haltbar siehe Gebindeetikett.

Verbrauch

1,6 kg/m². Das Material ist gleichmäßig in vier Arbeitsgängen à mind. 400 g/ m² aufzubringen. (entspricht 400 µm auf dem Messkamm)

Eigenschaften

Form	flüssig
Farbe	bläulich transparent / glänzend
Verarbeitungszeit*	ca. 30 min
Regenfest nach*	ca. 4 h
Weiterbeschichtbar nach*	ca. 4 h
Ausgehärtet nach*	ca. 7 d
Durchsturzsicher nach	ca. 7 d

* Messungen bei 23 °C - 50 % rel. Feuchte. Durch Witterungseinflüsse wie Wind, Luftfeuchte und Temperatur werden die angegebenen Werte verändert.

Verarbeitung

Untergrundvorbereitung

Die zu beschichtenden Lichtkuppeln müssen konstruktiv mangelfrei und gemäß der gültigen Montagerichtlinien der Hersteller auf einem Aufsetzkranz fachgerecht montiert sein. Lichtkuppel mit einem sauberen Tuch und KEMPERTEC FALLSTOP Cleaner gründlich reinigen und gemäß Produktvorgaben ablüften lassen (siehe entsprechendes Technisches Merkblatt).

Bei Lichtkuppeln mit versprödeten oder defekten Dichtungslippen müssen zuerst die hartnäckigen Verschmutzungen, sowie die alten Fugenreste am Rand der Lichtkuppel vollständig entfernt werden. Danach kann die neue Fuge mit dem KEMCO GUM Fugenverguss verfüllt werden.

Übergangsbereiche von Lichtkuppel zum Rahmen sind oberflächenbündig mit KEMCO GUM Fugenverguss zu verfüllen. Es dürfen keine Vertiefungen entstehen in der sich das flüssige Fallstop im Überschuss anhäufen kann.

Die Untergrundtemperatur muss mind. 3 K über der Taupunkttemperatur liegen. Untergrundtemperatur: mind. +10°C und relative Luftfeuchtigkeit: < 80 %.

Material vorsichtig aufrühren und für einen Arbeitsgang abwägen.

Anwendung

Material gleichmäßig und blasenfrei mit Schaumstoffrolle im Kreuzgang auftragen. Zur wiederholten Schichtstärkenkontrolle an verschiedenen Stellen während der Verarbeitung ist der KEMPERTEC® V4A

Messkamm zur Nassfilm-Schicht-Dickenmessung zu verwenden. Aufgrund der Neigung der Lichtkuppel muss das Material nach einer ersten Verteilung noch einmal von unten nach oben nachgerollt werden, um das Herunterlaufen des Materials auszugleichen. Je nach Neigung der Lichtkuppel ist dieses Nacharbeiten nach einigen Minuten ggf. zu wiederholen, um die erforderliche Schichtstärke auf allen Teilen der Lichtkuppel zu erreichen.

Arbeitsunterbrechung und Weiterbeschichtung

Bei Arbeitsunterbrechungen > 7 Tagen ist die Fläche gleichmäßig mit KEMCO LE Flexhaftgrund zu aktivieren.

PSA

Während der Verarbeitung ist die persönliche Schutzausrüstung inkl. Absturzsicherung nach BGR 198 zu tragen. Bitte sorgen Sie während und nach der Verarbeitung für eine gute, gleichmäßige und dauerhafte Belüftung, um eine gleichmäßige Austrocknung zu gewährleisten.

Die Verarbeitungsanleitung KEMPEROL FALLSTOP ist einzuhalten. Bei Bedarf sollte die Schichtstärke von KEMPEROL FALLSTOP im ausgehärteten Zustand zerstörungsfrei mit einer Vorher-/Nachher-Messung per Ultraschall z.B. mit dem Messgerät Olympus 38DL Plus ermittelt werden. Die Trockenschichtstärke von KEMPEROL FALLSTOP muss mind. 0,9 mm betragen.

Anmerkung

Bitte beachten Sie Technik Information TI 23 - Lösemittelhaltige Produkte.

Entsorgung

Entsorgung gemäß den behördlichen Vorschriften. Weitere Hinweise zur Entsorgung sind den jeweiligen Sicherheitsdatenblättern, Abschnitt 13, zu entnehmen.

GISCODE

PU50

Ausgegeben: Vellmar, 2024-03-04

KEMPERTEC FALLSTOP Cleaner



Einsatzgebiete

- Spezialreiniger für bauübliche Lichtkuppeln aus PMMA, PC, PETG, GFK

Merkmale

- Lösemittelarm
- Gebrauchsfertig
- Leicht flüchtig
- Reinigt intensiv und schlierenfrei
- Auf Basis einer alkoholischen Lösung

Liefergrößen

500 ml Sprühkopfflasche

Lagerung

Kühl, frostfrei und trocken lagern.

Verbrauch

Je nach Grad der Verschmutzung.

Eigenschaften

Form	flüssig
Überarbeitbar nach*	ca. 15 min

* Messungen bei 23 °C - 50 % rel. Feuchte. Durch Witterungseinflüsse wie Wind, Luftfeuchte und Temperatur werden die angegebenen Werte verändert.

Verarbeitung

Untergrundvorbereitung

Die zu beschichtenden Lichtkuppeln dürfen keine Beschädigungen (Löcher, Risse, etc.) aufweisen und müssen gemäß der gültigen Montagerichtlinien der Hersteller auf dem Dach montiert sein. Die Verarbeitungsanleitung KEMPEROL FALLSTOP ist einzuhalten.

ten. KEMPERTEC FALLSTOP Cleaner gleichmäßig und dünn aufsprühen und mit einem sauberen Tuch oder einer Bürste kräftig abreiben. Fehlstellen vermeiden. Tücher mehrmals erneuern. Während der Verarbeitung ist die persönliche Schutzausrüstung inkl. Absturzsicherung nach BGR 198 zu tragen.

Wichtige Hinweise

Die Sicherheitsdatenblätter, die Kennzeichnung der Gebinde, die Gefahrenhinweise und die Sicherheitsratschläge auf den Gebinden sind bei Transport, Lagerung und Verarbeitung zu beachten. Bei der Verarbeitung sind die Merkblätter der BG-Chemie zu beachten.

Entsorgung

Entsorgung gemäß den behördlichen Vorschriften. Weitere Hinweise zur Entsorgung sind den jeweiligen Sicherheitsdatenblättern, Abschnitt 13, zu entnehmen.

GISCODE

GGL10

Ausgegeben: Vellmar, 2024-03-04

KEMCO GUM Fugenverguss



Einsatzgebiet

- Zur Ausbildung von Anschluss- und Arbeitsfugen (bis 20mm) auf Holz, Kunststoff, mineralischen Untergründen oder Glas im Innen- und Außenbereich

Merkmale

- UV- und witterungsbeständig
- Gebrauchsfertig
- Haftstark
- Elastisch
- Mit KEMPEROL überarbeitbar
- Farblich überstreich- und überbeschichtbar
- Harzbasis: Polyurethanharz

Liefergrößen

310 ml Kartusche

12 Kartuschen / Karton

Lagerung

Direkte Sonneneinwirkung und Frost vermeiden!

Mindestens haltbar bis siehe Gebinde-Etikett.

In verschlossenen Originalgebinden in trockenen Räumen bei Temperaturen zwischen +5°C und +25°C lagern.

Material bitte 24 Stunden vor Gebrauch bei Temperaturen zwischen +18°C und +20°C akklimatisieren.

Mindestens haltbar bis siehe Gebinde-Etikett.

Verbrauch

mind. 310 ml / 3 lfdm. (Fugenbreite 1x1 cm)

Eigenschaften

Farbe	grau
Ausgehärtet nach *	ca. 1 d

* Messungen bei 23 °C - 50 % rel. Feuchte. Durch Witterungseinflüsse wie Wind, Luftfeuchte und Temperatur werden die angegebenen Werte verändert.

Verarbeitung

Untergründe müssen trocken, tragfähig und frei von haftmindernden Stoffen sein und sind entsprechend vorzubereiten.

Material-, Umgebungsluft- und Untergrundtemperatur müssen mindestens +5°C bis max. +30°C bei einer relativen Luftfeuchtigkeit < 80% betragen. Bei Ausführung muss die Oberflächentemperatur 3 K über dem Taupunkt liegen.

Bei porösen Untergründen, wie Beton, Estrich, Gasbetonsteinen, Holzwerkstoffen etc, muss vor der Verarbeitung von KEMCO GUM Fugenverguss mit KEMCO 1K-Grundierung, KEMCO POX 2K-Grundierung oder KEMPERTEC EP5-Grundierung grundiert werden.

Alu-Deckel entfernen. Die Schutzmembrane im oberen Gewindeteil in ganzer Fläche durchstoßen. Nun die Kunststoffdüse aufschrauben und je nach gewünschter Auftragsstärke schräg abschneiden. Kartusche in Hand- und Druckluftpistole (2-4 bar) einsetzen. Prüfen Sie unbedingt vor Beginn der Arbeiten die zu befüllenden Fugen auf Ihre Eignung und evtl. Mängelursachen. Eingeschlossene Feuchtigkeit kann zu Blasenbildung und Ablösung führen. KEMCO GUM Fugenverguss darf bei der Verarbeitung nur eine 2-Flankenhaftung aufweisen. Vermeiden Sie eine Dreipunkthaftung durch das Auffüllen der Fuge mit Hinterfüllmaterial (z.B. PE-Rundschnur).

Die persönliche Schutzausrüstung ist zu tragen.

GISCODE

PU40

Entsorgung

flüssig	EAK 08 05 01
ausgehärtet	EAK 17 02 03

Ausgegeben: Vellmar, 2024-03-04

KEMCO LE Flexohaftgrund



Einsatzgebiet

- Dient als Aktivator für KEMPEROL FALLSTOP bei einer Arbeitsunterbrechung > 7d

Merkmale

- Lichtecht
- Niedrigviskos
- Transparent
- Geringer Verbrauch
- 1-komponentig
- Gebrauchsfertig
- Harzbasis: Polyurethanharz

Gebindegröße:

1 l Gebinde

Lagerung

Direkte Sonneneinwirkung und Frost vermeiden!

In verschlossenen Originalgebinden in trockenen Räumen bei Temperaturen zwischen +5°C und +25°C lagern.

Für eine optimale Verarbeitung ist es ratsam, das Material vor Gebrauch ca. 24 h bei Raumtemperatur zu lagern.

Anbruchgebinde fest und luftdicht verschließen und möglichst bald aufbrauchen.

Mindestens haltbar bis siehe Gebinde-Etikett.

Materialverbrauch:

mind. 50 ml/m²

Eigenschaften

Form	flüssig
Farbe	transparent
Ausgehärtet nach *	ca. 60 min.
Weiterbeschichtbar nach*	ca. 1 h bis max. 6 h

* Messungen bei 23 °C - 50 % rel. Feuchte. Durch Witterungseinflüsse wie Wind, Luftfeuchte und Temperatur werden die angegebenen Werte verändert.

Verarbeitung

Untergründe müssen trocken, tragfähig und frei von haftmindernden Stoffen sein und sind entsprechend vorzubereiten.

Auftragen

Material mittels Tuch gleichmäßig, dünn und ganzflächig auf den Untergrund auftragen.

Die persönliche Schutzausrüstung ist zu tragen.

Eine ausreichende Be- und Entlüftung ist erforderlich, um eine vollständige Aushärtung zu gewährleisten. Die entsprechenden Vorschriften sind einzuhalten.

Weitere Informationen zur Verarbeitung entnehmen Sie bitte den gesonderten Technischen Merkblättern sowie den entsprechenden Verarbeitungsanleitungen.

Wichtige Hinweise

Gefahrenhinweise, Schutzmaßnahmen, Gefahrstoffklassen und Entsorgung entnehmen Sie bitte dem Sicherheitsdatenblatt zu diesem Produkt!

Entsorgung

flüssig	EAK 08 05 01
ausgehärtet	EAK 17 02 03

GISCODE

PU50

Ausgegeben: Vellmar, 2024-03-04

KEMPEROL RepairFix LF



Einsatzgebiete

- Geeignet für Anwendungen im Innen- und Außenbereich
- Als Reparaturmaßnahme bei Undichtigkeiten
- Auf bituminösen Untergründen, Metallen, Kunststoffen (ausgenommen PE/PP), Dachziegeln und mineralischen Untergründen

Merkmale

- Weiterbeschichtbar
- Lösemittelfrei
- Geruchsarm
- 1-komponentig
- Faserverstärkt
- Hochviskos
- Sofort verarbeitungsfähig
- Schnell regenfest
- UV- und witterungsbeständig
- Dauerhaft elastisch & rissüberbrückend (ca. 2 mm)
- Wasserabweisend
- Hitze- und frostbeständig
- Kann auch bei leichtem Regen verarbeitet werden
- Harzbasis: Silanmodifiziertes Polymer
- Isocyanatfrei
- Silikonfrei
- Alkalibeständig
- Verwendbar bei Temperaturen größer +5 °C

Lagerung

In verschlossenen Originalgebinden in trockenen Räumen bei Temperaturen zwischen +5°C und +25°C lagern.

Direkte Sonneneinwirkung vermeiden!

Liefergrößen

1 kg Gebinde

Verbrauch

Je nach Beschaffenheit des Untergrundes: mind. 2,0 kg/m²

Eigenschaften

Form	hochviskos
Farbe	grau
Verarbeitungszeit *	ca. 30 min
Regenfest nach *	ca. 10 min
Begehbar nach *	ca. 16 h
Ausgehärtet nach *	ca. 16 h*
Weiterbeschichtbar nach *	ca. 16 h

* Messungen bei 23 °C - 50 % rel. Feuchte. Durch Witterungseinflüsse wie Wind, Luftfeuchte und Temperatur werden die angegebenen Werte verändert. bei einer Schichtstärke von 1,5 mm.

Verarbeitung

Untergrundvorbereitung

Untergründe müssen tragfähig und frei von haftmindernden Stoffen sein.

Glatte Untergründe sollten angeschliffen und gereinigt werden. KEMPEROL RepairFix LF ist auch bei leichtem Regen anwendbar. Vor der Applikation sind Pflützen auf dem Untergrund mit einem Tuch abzutrocknen.

Verarbeiten nur bei Untergrund- und Umgebungstemperaturen von > +5 °C.

Aufgrund der Feuchtetoleranz des Materials kann KEMPEROL RepairFix LF auf mattfeuchten Untergründen verarbeitet werden. Die Fläche muss allerdings frei von stehendem Wasser sein.

Anwendung

Das Gebinde öffnen und das Material gründlich und sorgfältig aufrühren. Material unverdünnt verarbeiten. KEMPEROL RepairFix LF mit einem Pinsel, einer Perlonrolle oder einem Spachtel gleichmäßig auf den Untergrund aufstreichen und mit leichtem Druck sorgfältig einarbeiten. Dieser Vorgang ist bei extremer Beanspruchung, senkrechten Bereichen, Rissen und Unebenheiten ggf. nach der Aushärtung zu wiederholen.

PSA

Die persönliche Schutzausrüstung ist zu tragen.

Entsorgung

Entsorgung gemäß den behördlichen Vorschriften. Weitere Hinweise zur Entsorgung sind den jeweiligen Sicherheitsdatenblättern, Abschnitt 13, zu entnehmen.

GISCODE

RSP20

Ausgegeben: Vellmar, 2024-03-04

KEMPEROL Dachpflaster



Einsatzgebiete

- Als Reparaturmaßnahme bei Undichtigkeiten
- Bei flachen und gereinigten Flächen

Merkmale

- Wasserdampfdiffusionsfähig
- Rissüberbrückend
- Vliesarmiert
- Kalt zu verarbeiten
- Lösemittelfrei
- UV-beständig
- 1-komponentig
- Harzbasis: Silanmodifiziertes Polymer

Liefergrößen

41 x 27 cm im Aluminiumbeutel

VE 5 Stck. im Karton

Lagerung

Kühl, frostfrei, trocken und ungeöffnet lagerfähig. Mindestens haltbar siehe Gebindeetikett.

Eigenschaften

Farbe	anthrazit
Verarbeitungszeit *	ca. 90 min
Regenfest nach *	ca. 2 h
Begehbar nach *	ca. 16 h
Ausgehärtet nach*	ca. 16 h

* Messungen bei 23 °C - 50 % rel. Feuchte. Durch Witterungseinflüsse wie Wind, Luftfeuchte und Temperatur werden die angegebenen Werte verändert.

Verarbeitung

Untergrundvorbereitung

Untergründe müssen trocken, tragfähig und frei von haftmindernden Stoffen sein und sind entsprechend vorzubereiten.

Verarbeiten nur bei Untergrund- und Umgebungstemperaturen von > +5 °C.

Auf folgenden Untergründen kann das KEMPEROL Dachpflaster ohne Grundierung angewendet werden:

Untergründe	Ohne Grundierung
Handelsübliche Bitumenbahnen	+
PVC-Dachbahnen	+
Beton	+
Holz	+
Estrich	+
Kunststoffmodifizierter Estrich	+
Metall	+

Den Aluminiumbeutel glatt hinlegen und mit der Handkante das Material gleichmäßig im Beutel verstreichen. Die am Beutel befestigten Handschuhe entnehmen und überziehen. Den Beutel an der vorgesehenen Aufreißhilfe öffnen, das KEMPEROL Dachpflaster herausnehmen und auf die abzudichtende Stelle aufbringen. Blasen austreichen und Falten glätten. Im frischen Zustand kann das KEMPEROL Dachpflaster mit Schiefersplitt optisch an die vorhandene Dachfläche angeglichen werden.

PSA

Die persönliche Schutzausrüstung ist zu tragen.

Wichtige Hinweise

Die Sicherheitsdatenblätter, die Kennzeichnung der Gebinde, die Gefahrenhinweise und die Sicherheitsratschläge auf den Gebinden sind bei Transport, Lagerung und Verarbeitung zu beachten.

Bei der Verarbeitung sind die Merkblätter der BG-Chemie zu beachten.

Entsorgung

Entsorgung gemäß den behördlichen Vorschriften. Weitere Hinweise zur Entsorgung sind den jeweiligen Sicherheitsdatenblättern, Abschnitt 13, zu entnehmen.

Ausgegeben: Vellmar, 2024-03-04

KEMPEROL 120 Vlies



Einsatzgebiete

- Bei Neubau und Instandsetzungen
- Armierung für KEMPEROL Abdichtungen
- Zur Verwendung in der Regenerationslage

Merkmale

- Systemgeprüft und auf den Anwendungszweck abgestimmt
- Reguliert die Schichtstärke
- Gute Anpassungsfähigkeit
- Basis: Polyester

Lagerung

Vor Feuchtigkeit schützen, trocken, knickfrei und liegend lagern.

Liefergrößen

Rollen

Länge in m: 50

Breiten in cm: 105 / 52,5 / 35 / 26,25

Verbrauch

Verbrauch der Abdichtung bei Verwendung von KEMPEROL 120 Vlies

Abdichtung	Verbrauch	Schichtstärke
KEMPEROL 2K-PUR	min. 1,6 kg/m ²	ca. 1,4 mm
KEMPEROL 1K-PUR	min. 2,5 kg/m ²	ca. 1,2 mm
KEMPEROL 1K-SF	min. 2,4 kg/m ²	ca. 1,6 mm
KEMPEROL AC Speed	min. 2,2 kg/m ²	ca. 1,7 mm
KEMPEROL AC Speed+	min. 2,2 kg/m ²	ca. 1,9 mm
KEMPEROL PU Aqua	min. 3,0 kg/m ²	ca. 1,4 mm
KEMPEROL LF	min. 2,4 kg/m ²	ca. 1,8 mm

Normative Vorgaben aus den einschlägigen Abdichtungsnormen sind zu beachten und einzuhalten.

Eigenschaften

Form	fest
Farbe	weiß
Gewicht [g/m ²]	ca. 120

* Messungen bei 23 °C - 50 % rel. Feuchte. Durch Witterungseinflüsse wie Wind, Luftfeuchte und Temperatur werden die angegebenen Werte verändert.

CE-Kennzeichnung

Komponente zu	ETA 03/0043
	ETA 12/0416
	ETA 03/0044

Verarbeitung

Anwendung

Ca. 2/3 KEMPEROL Abdichtung auf vorbereiteten und vorbehandelten Untergrund vorlegen, sofort KEMPEROL 120 Vlies falten- und blasenfrei einlegen und andrücken. Dabei die einzelnen Vliesbahnen mit mind. 5 cm Überlappung verlegen. Weiter frisch-in-frisch mit ca. 1/3 KEMPEROL Abdichtung das eingelegte KEMPEROL 120 Vlies vollständig bis zur Sättigung tränken, Materialüberschuss vermeiden.

Anschlüsse an Tür- und Fensterelemente etc. mit einer Höhe < 15 cm (ab Oberkante Belag) sind mit mind. 5 cm Überdeckung herzustellen. Anschlüsse und Übergänge an Fremdprodukte sind mit mindestens 10 cm Überlappung herzustellen.

Entsorgung

Entsorgung gemäß den behördlichen Vorschriften. Weitere Hinweise zur Entsorgung sind den jeweiligen Sicherheitsdatenblättern, Abschnitt 13, zu entnehmen.

Ausgegeben: Vellmar, 2024-03-04

KEMPEROL 165 Vlies



ETA 03/0043

ETA 03/0044

Verarbeitung

Anwendung

Ca. 2/3 KEMPEROL Abdichtung auf vorbereiteten und vorbehandelten Untergrund vorlegen, sofort KEMPEROL 165 Vlies falten- und blasenfrei einlegen und andrücken. Dabei die einzelnen Vliesbahnen mit mind. 5 cm Überlappung verlegen. Weiter frisch-in-frisch mit ca. 1/3 KEMPEROL Abdichtung das eingelegte KEMPEROL 165 Vlies vollständig bis zur Sättigung tränken, Materialüberschuss vermeiden.

Anschlüsse an Tür- und Fensterelemente etc. mit einer Höhe < 15 cm (ab Oberkante Belag) sind mit mind. 5 cm Überdeckung herzustellen. Anschlüsse und Übergänge an Fremdprodukte sind mit mindestens 10 cm Überlappung herzustellen.

Einsatzgebiete

- Bei Neubau und Instandsetzungen
- Armierung für KEMPEROL Abdichtungen

Merkmale

- Einfachere Verarbeitung durch eine bessere Vliesdurchtränkung
- Systemgeprüft und auf den Anwendungszweck abgestimmt
- Reguliert die Schichtstärke
- Gute Anpassungsfähigkeit
- Basis: Polyester

Liefergrößen

Rollen

Länge in m: 50

Breite in cm: 105 / 70 / 52,5 / 42 / 35 / 26,25 / 21 / 10,5

Eigenschaften

Form	fest
Farbe	weiß
Gewicht [g/m ²]	ca. 165

* Messungen bei 23 °C - 50 % rel. Feuchte. Durch Witterungseinflüsse wie Wind, Luftfeuchte und Temperatur werden die angegebenen Werte verändert.

Lagerung

Vor Feuchtigkeit schützen, trocken, knickfrei und liegend lagern.

CE-Kennzeichnung

Komponente zu ETA 03/0025
ETA 03/0026

Entsorgung

Entsorgung gemäß den behördlichen Vorschriften. Weitere Hinweise zur Entsorgung sind den jeweiligen Sicherheitsdatenblättern, Abschnitt 13, zu entnehmen.

Ausgegeben: Vellmar, 2024-03-04

KEMCO RC Vlies-Kreise



Einsatzgebiet

- Bei Neubau und Instandsetzung
- Zuschnitte als zusätzliche Armierung für Eckausbildungen

Merkmale

- Systemgeprüft und auf den Anwendungszweck abgestimmt
- Guten Anpassungsfähigkeit
- Basis: Polyester

Lagerung

Vor Feuchtigkeit schützen, trocken, knickfrei und liegend lagern.

Liefergrößen

50 Stück im Karton

Verarbeitung

Die KEMPEROL Abdichtung wird auf den Untergrund aufgebracht. Die KEMCO RC Vlies-Kreise werden als Zusatzverstärkung eingelegt und mit einem Pinsel angedrückt. KEMPEROL Abdichtung wird nachgelegt und das Vlies vollständig durchtränkt. Anschließend wird die vliesverstärkte Abdichtung auf die Ecke und die Fläche aufgebracht.

Entsorgung

Vlies

EAK 04 02 21

Ausgegeben: Vellmar, 2024-03-04

KEMCO IC Vlies-Innenecke und KEMCO OC Vlies-Außenecke

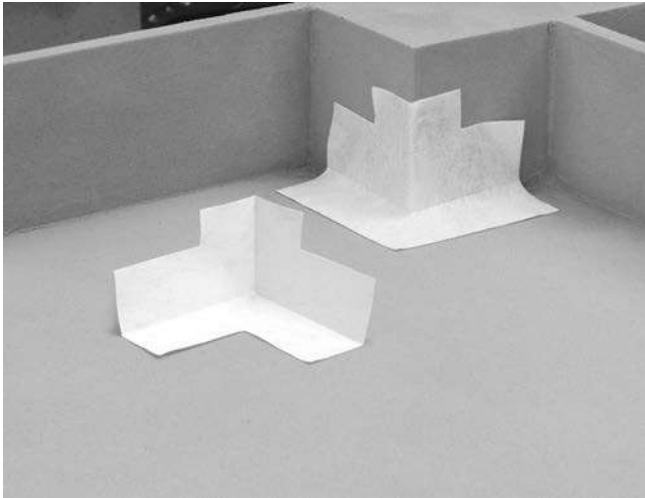

Einsatzgebiete

- Zuschnitte als zusätzliche Armierung für Eckausbildungen

Merkmale

- Systemgeprüft und auf den Anwendungszweck abgestimmt
- Gute Anpassungsfähigkeit
- Basis: Polyester

Lagerung

Vor Feuchtigkeit schützen, trocken, knickfrei und liegend lagern.

Liefergrößen

20 Stück im Karton

Verarbeitung

Die KEMPEROL Abdichtung wird auf den Untergrund aufgebracht. Die KEMCO IC Vlies-Innenecke bzw. KEMCO OC Vlies-Außenecke wird als Zusatzverstärkung eingelegt und mit einem Pinsel angedrückt. KEMPEROL Abdichtung wird nachgelegt und das Vlies vollständig durchtränkt. Anschließend wird die vliesverstärkte Abdichtung auf die Ecke und die Fläche aufgebracht.

Entsorgung

Entsorgung gemäß den behördlichen Vorschriften. Weitere Hinweise zur Entsorgung sind den jeweiligen Sicherheitsdatenblättern, Abschnitt 13, zu entnehmen.

Ausgegeben: Vellmar, 2024-03-04

KEMCO RS Streifenarmierung

Einsatzgebiet

- Zur Überbrückung bei Verlegung der Vliesarmierung in „stumpfgestoßener Form“
- Zur Schaffung einer ebenen Abdichtungsoberfläche
- Bei Neubau und Instandsetzung

Merkmale

- Systemgerecht
- Höhere Reißfestigkeit
- Basis: Polyester

Liefergrößen

Rollen à 50 lfdm, 15 cm breit

Lagerung

Vor Feuchtigkeit schützen, trocken, knickfrei und liegend lagern.

Eigenschaften

Farbe	weiß
Gewicht	ca. 46 g/m ²

* Messungen bei 23 °C - 50 % rel. Feuchte. Durch Witterungseinflüsse wie Wind, Luftfeuchte und Temperatur werden die angegebenen Werte verändert.

Verbrauch

Je Meter gestoßen verlegtes KEMPEROL Vlies 1 m KEMCO RS Streifenarmierung .

CE-Kennzeichnung

Komponente zu 3	ETA 03/0025
	ETA 03/0026
	ETA 03/0043
	ETA 03/0044

Verarbeitung

KEMCO RS Streifenarmierung bei der Verarbeitung von stumpf gestoßenem KEMPEROL Vlies mittig zum Stoß einarbeiten.

Entsorgung

Streifenarmierung	EAK 04 02 21
-------------------	--------------

Ausgegeben: Vellmar, 2024-03-04

KEMPERDUR Deko



Einsatzgebiete

- Die dekorative Oberflächenvergütung für Balkone, Terrassen und Dächer
- Zur optischen Verbesserung und zur leichteren Reinigung
- Als Beschichtung für Beton- und Estrichflächen im Außenbereich
- Auf KEMPEROL 1K-PUR Abdichtung
- Auf KEMPEROL 2K-PUR Abdichtung
- Auf KEMPERDUR TC Beschichtung

Merkmale

- UV-beständig
- Dekorativ
- Lichtecht
- 1-komponentig
- Lösemittelarm
- Harzbasis: Polyurethanharz

Liefergrößen

6 kg Gebinde

Lagerung

Kühl, frostfrei, trocken und ungeöffnet lagerfähig. Mindestens haltbar siehe Gebindeetikett.

Verbrauch

Je nach Beschaffenheit des Untergrundes : mind. 1,2 kg/m²

Eigenschaften

Form	flüssig
Farbe	lichtgrau steingrau

beige

Regenfest nach* ca. 3 h

Begehbar nach* ca. 3 d

Ausgehärtet nach* ca. 7 d*

Weiterbeschichtbar nach* ca. 3 d

* Messungen bei 23 °C - 50 % rel. Feuchte. Durch Witterungseinflüsse wie Wind, Luftfeuchte und Temperatur werden die angegebenen Werte verändert.

CE-Kennzeichnung

Komponente zu	ETA 03/0043 ETA 03/0044
---------------	----------------------------

Verarbeitung

Untergrundvorbereitung

Der Beton oder Estrich muss trocken (Restfeuchte in Beton in den oberen 2 cm < 5 %) und frei von losen und trennenden Bestandteilen sein. Bituminöse Abdichtungen und Spachtelmassen sind vor der Abdichtung bzw. Beschichtung vollständig zu entfernen. Der Untergrund ist so vorzubereiten, dass eine Haftzugfestigkeit im Mittel von > 1,0 N/mm² und der kleinste Einzelwert > 0,8 N/mm² erreicht wird. Die Ebenheitstoleranzen nach DIN 18202 sind zu beachten. Schwindrisse sind zu verschließen. Bei Beschichtung einer Abdichtung muss diese vollflächig haftend sein, Luftpneumose und Fehlstellen sind auszubessern.

Für einen ebenen Untergrund empfiehlt es sich, die KEMPEROL Abdichtung in Kombination mit der KEMCO RS Streifenarmierung auf Stoß zu verlegen. Hinsichtlich der Weiterbeschichtbarkeit gelten die angegebenen Zeiträume in den Technischen Merkblättern der einzelnen Abdichtungsprodukte.

Voraussetzung für die Beschichtungsarbeit

Beschichten nur bei Untergrund- und Umgebungstemperaturen von > +5 °C.

Die maximale Verarbeitungstemperatur beträgt 30 °C.

Material 24h vor Gebrauch bei Temperaturen zwischen +10 °C und +30 °C akklimatisieren.

Bei Ausführung muss die Oberflächentemperatur 3 K über dem Taupunkt liegen.

Bei Unterschreitung des Taupunktes kann sich auf der zu bearbeitenden Oberfläche ein trennend wirkender Feuchtigkeitsfilm bilden (DIN 4108 - 5 Tab.1).

Hohe Luftfeuchtigkeit (> 80 %) kann einen Einfluss auf die Oberflächenstruktur haben.

- Luftfeuchtigkeit: < 80 %
- Untergrundtemperatur > 3K über Taupunkt
- Lufttemperatur > 5 °C
- Schwindfugen und Schwindrisse sind zuverschließen.

Bei Temperaturen unter 10 °C kann dem 6 kg-Gebinde bis zu 250 ml KEMCO 1K Verdünner zugesetzt werden.

Mischen

Das Gebinde öffnen und das Material gründlich und sorgfältig aufrühren.

Auftragen

Für eine vollflächige, deckende Beschichtung sind die veranschlagten 1,2 kg/m² ggf. in zwei Arbeitsgängen mit einer Perlonrolle oder einem Pinsel aufzutragen.

Um Farbunterschiede auf zusammenhängenden Flächen zu vermeiden, wird empfohlen, Gebinde mit gleicher Chargennummer zu verwenden.

Als zusätzliche Oberflächengestaltung können in die frische Beschichtung die KEMPERDUR CL Chips oder KEMPERDUR CS Microchips eingestreut werden, die mit KEMPERDUR Finish versiegelt werden müssen.

PSA

Bei der Verarbeitung ist für ausreichend gute Belüftung zu sorgen. Die persönliche Schutzausrüstung ist zu tragen. Wir empfehlen einen auf den Arbeitsplatz zugeschnittenen Hand- und Hautschutzplan. Reinigen der Werkzeuge sofort nach Gebrauch mit KEMCO MEK Reinigungsmittel.

Anmerkung

Bitte beachten Sie folgende Technik Informationen:

- TI 21 - Untergrundbeurteilung
- TI 23 - Lösemittelhaltige Produkte
- TI 24 - Reinigung und Pflege
- TI 29 - Rutschfestigkeit

Wichtige Hinweise

Die Sicherheitsdatenblätter, die Kennzeichnung der Gebinde, die Gefahrenhinweise und die Sicherheitsratschläge auf den Gebinden sind bei Transport, Lagerung und Verarbeitung zu beachten. Bei der Verarbeitung sind die Merkblätter der BG-Chemie zu beachten.

Nicht in Gewässer, Abwässer oder ins Erdreich gelangen lassen.

Nutzbeläge unterliegen einer mechanischen Beanspruchung und bedürfen daher einer regelmäßigen Inspektion/Wartung. Je nach festgestelltem Abnutzungsgrad kann ein Nacharbeiten erforderlich sein.

Entsorgung

Entsorgung gemäß den behördlichen Vorschriften. Weitere Hinweise zur Entsorgung sind den jeweiligen Sicherheitsdatenblättern, Abschnitt 13, zu entnehmen.

GISCODE

PU50

Ausgegeben: Vellmar, 2024-03-04

KEMPERDUR Deko 2K



Einsatzgebiete

- Auf KEMPEROL 1K-PUR Abdichtung
- Auf KEMPEROL 2K-PUR Abdichtung
- Auf KEMPERDUR TC Beschichtung
- Zur optischen Gestaltung von Flachdächern, Balkonen und Terrassen
- Als Anstrich/Beschichtung von Nutzböden und Nutzflächen
- Als dekorative/r Beschichtung/Anstrich von Innenräumen
- Als Beschichtung für Beton- und Estrichflächen im Innen- und Außenbereich

Merkmale

- UV-beständig
- Dekorativ
- Lichtecht
- Lösemittelfrei
- Geruchsarm
- 2-komponentig
- Harzbasis: Polyurethanharz

Liefergrößen

6 kg Gebinde - Arbeitspack

Lagerung

Kühl, frostfrei, trocken und ungeöffnet lagerfähig. Mindestens haltbar siehe Gebindeetikett.

Verbrauch

Je nach Beschaffenheit des Untergrundes: mind. 1,2 kg/m² bei einer Schichtstärke von ca. 0,5 mm.

Eigenschaften

Form	flüssig
Farbe	lichtgrau
Verarbeitungszeit *	ca. 30 min
Regenfest nach*	ca. 3 h
Begehbar nach*	ca. 12 h
Ausgehärtet nach*	ca. 72 h*
Weiterbeschichtbar nach *	ca. 12 h

* Messungen bei 23 °C - 50 % rel. Feuchte. Durch Witterungseinflüsse wie Wind, Luftfeuchte und Temperatur werden die angegebenen Werte verändert.

CE-Kennzeichnung

Komponente zu	ETA 03/0043
	ETA 03/0044

Verarbeitung

Untergrundvorbereitung

Der Beton oder Estrich muss trocken (Restfeuchte in Beton in den oberen 2 cm < 5 %) und frei von losen und trennenden Bestandteilen sein. Bituminöse Abdichtungen und Spachtelmassen sind vor der Abdichtung bzw. Beschichtung vollständig zu entfernen. Der Untergrund ist so vorzubereiten, dass eine Haftzugfestigkeit im Mittel von > 1,0 N/mm² und der kleinste Einzelwert > 0,8 N/mm² erreicht wird. Die Ebenheitstoleranzen nach DIN 18202 sind zu beachten. Schwindrisse sind zu verschließen. Bei Beschichtung einer Abdichtung muss diese vollflächig haftend sein, Lufteinschlüsse und Fehlstellen sind auszubessern.

Bei Einsatz der Beschichtung ohne Abdichtung auf Beton- und Estrichflächen im Innen- und Außenbereich ist mit KEMPERTEC EP5-Grundierung zu grundieren.

Für einen ebenen Untergrund empfiehlt es sich, die KEMPEROL Abdichtung in Kombination mit der KEMCO RS Streifenarmierung auf Stoß zu verlegen. Hinsichtlich der Weiterbeschichtbarkeit gelten die angegebenen Zeiträume in den Technischen Merkblättern der einzelnen Abdichtungsprodukte.

Voraussetzung für die Beschichtungsarbeit

Beschichten nur bei Untergrund- und Umgebungstemperaturen von > +5 °C.

Die maximale Verarbeitungstemperatur beträgt 30 °C.

Material 24h vor Gebrauch bei Temperaturen zwischen +10 °C und +30 °C akklimatisieren.

Die Viskosität nimmt bei fallender Temperatur zu.

Bei Ausführung muss die Oberflächentemperatur 3 K über dem Taupunkt liegen.

Bei Unterschreitung des Taupunktes kann sich auf der zu bearbeitenden Oberfläche ein trennend wirkender Feuchtigkeitsfilm bilden (DIN 4108 - 5 Tab.1).

Hohe Luftfeuchtigkeit (> 80 %) kann einen Einfluss auf die Oberflächenstruktur haben.

- Luftfeuchtigkeit: < 80 %
- Untergrundtemperatur > 3K über Taupunkt
- Lufttemperatur > 5 °C
- Schwindfugen und Schwindrisse sind zuverschließen.

Mischen

Die Komponente B wird der Komponente A zugesetzt und schlierenfrei eingemischt.

Zur Vermeidung von Mischfehlern wird die Mischung umgetopft und nochmals aufgerührt.

Auftragen

Für eine vollflächige, deckende Beschichtung sind die veranschlagten 1,2 kg/m² ggf. in zwei Arbeitsgängen mit einer Perlonrolle oder einem Pinsel aufzutragen.

Alternativ kann die Beschichtung auch mit einer Zahnkelle aufgebracht werden.

Um Farbunterschiede auf zusammenhängenden Flächen zu vermeiden, wird empfohlen, Gebinde mit gleicher Chargennummer zu verwenden.

Zur lebhafteren Oberflächengestaltung können in die frische Beschichtung KEMPERDUR CL Chips oder KEMPERDUR CS Microchips eingestreut werden. Diese können ggf. frühestens nach 12 Std. mit KEMPERDUR Finish (lösemittelhaltig!) versiegelt werden.

Aus dem jeweiligen Untergrund resultierende Unebenheiten können mit KEMPERDUR Deko 2K nicht egalisiert werden.

PSA

Die persönliche Schutzausrüstung ist zu tragen.

Wir empfehlen einen auf den Arbeitsplatz zugeschnittenen Hand- und Hautschutzplan. Reinigen der Werkzeuge sofort nach Gebrauch mit Wasser.

Anmerkung

Bitte beachten Sie folgende Technik Informationen:

- TI 24 - Reinigung und Pflege
- TI 29 - Rutschfestigkeit

Wichtige Hinweise

Die Sicherheitsdatenblätter, die Kennzeichnung der Gebinde, die Gefahrenhinweise und die Sicherheitsratschläge auf den Gebinden sind bei Transport, Lagerung und Verarbeitung zu beachten. Bei der Verarbeitung sind die Merkblätter der BG-Chemie zu beachten.

Nicht in Gewässer, Abwässer oder ins Erdreich gelangen lassen.

Bitte beachten Sie, dass einige Medien (z. B. Rost, Kupfer, Blütenblätter, Rotwein, etc.) aufgrund enthaltener Farbstoffe oder Alterungsschutzmittel (z. B. in

Gummireifen) dauerhafte Verfärbungen hervorrufen können, die die Schutzfunktion des Flüssigkunststoffs aber nicht beeinträchtigen.

Mehr-Komponenten-Polyurethan-, Polyester-, Epoxid- und Methylmethacrylatharze reagieren unter Wärmeentwicklung. Nach dem Mischen der Komponenten darf das Produkt nicht länger als in der angegebenen Verarbeitungszeit im Mischgefäß verbleiben. Bei Nichtbeachtung kann es zu Hitze- und Rauchentwicklung kommen und im Extremfall zum Brand führen.

Nutzbeläge unterliegen einer mechanischen Beanspruchung und bedürfen daher einer regelmäßigen Inspektion/Wartung. Je nach festgestelltem Abnutzungsgrad kann ein Nacharbeiten erforderlich sein.

Entsorgung

Entsorgung gemäß den behördlichen Vorschriften. Weitere Hinweise zur Entsorgung sind den jeweiligen Sicherheitsdatenblättern, Abschnitt 13, zu entnehmen.

GISCODE

PU40

Ausgegeben: Vellmar, 2024-03-04

KEMPERDUR HB Dickbeschichtung



Einsatzgebiete

- Bei Neubau und Instandsetzungen
- Auf KEMPEROL 1K-PUR Abdichtung
- Auf KEMPEROL 2K-PUR Abdichtung
- Zum Beschichten und zur dekorativen Gestaltung von:
 - Balkonen und Terrassen
 - Wegen, Gängen, Laubengängen, Treppenhäusern
 - Böden von Wintergärten, Verkaufsflächen
 - Hallen, Kellerräumen, etc.
- Als Beschichtung für Beton- und Estrichflächen im Innen- und Außenbereich

Merkmale

- Homogen
- UV-beständig
- Dekorativ
- Lichtecht
- Lösemittelfrei
- 3-komponentig
- Hoher Verschleißschutz
- Beständig gegen Flugfeuer und strahlende Wärme nach DIN EN 13501-5
- Harzbasis: Polyurethanharz
- Spezielle KEMPERDUR Quarzmischung als Komponente C

Liefergrößen

15 kg Dreikomponentigen-Arbeitspack

Lagerung

Kühl, frostfrei, trocken und ungeöffnet lagerfähig. Mindestens haltbar siehe Gebindeetikett.

Verbrauch

Je nach Beschaffenheit des Untergrundes: mind. 6 kg/m² bei einer Schichtstärke von ca. 3 mm.

Senkrechte Flächen: KEMPERDUR HB Dickbeschichtung ohne die Quarzsandmischung oder KEMPERDUR Deko 2K verwenden. Beachten Sie das technische Merkblatt von KEMPERDUR Deko 2K!

Eigenschaften

Form	Komp. A flüssig
	Komp. C körnig
Farbe	lichtgrau
Verarbeitungszeit *	ca. 30 min
Regenfest nach*	ca. 5 h
Begehbar nach*	ca. 24 h
Ausgehärtet nach*	ca. 3-7 d*
Weiterbeschichtbar nach *	ca. 12 h

* Messungen bei 23 °C - 50 % rel. Feuchte. Durch Witterungseinflüsse wie Wind, Luftfeuchte und Temperatur werden die angegebenen Werte verändert.

CE-Kennzeichnung

Komponente zu	ETA 03/0043
	ETA 03/0044

Verarbeitung

Untergrundvorbereitung

Der Beton oder Estrich muss trocken (Restfeuchte in Beton in den oberen 2 cm < 5 %) und frei von losen und trennenden Bestandteilen sein. Bituminöse Abdichtungen und Spachtelmassen sind vor der Abdichtung bzw. Beschichtung vollständig zu entfernen. Der Untergrund ist so vorzubereiten, dass eine Haftzugfestigkeit im Mittel von > 1,0 N/mm² und der kleinste Einzelwert > 0,8 N/mm² erreicht wird. Die Ebenheitstoleranzen nach DIN 18202 sind zu beachten. Schwindrisse sind zu verschließen. Bei Beschichtung einer Abdichtung muss diese vollflächig haftend sein, Lufteinschlüsse und Fehlstellen sind auszubessern.

Bei Einsatz der Beschichtung ohne Abdichtung auf Beton- und Estrichflächen im Innen- und Außenbereich ist mit KEMPERTEC EP5-Grundierung zu grundieren.

Voraussetzung für die Beschichtungsarbeit

Beschichten nur bei Untergrund- und Umgebungstemperaturen von > +5 °C.

Die maximale Verarbeitungstemperatur beträgt 30 °C.

Material 24h vor Gebrauch bei Temperaturen zwischen +10 °C und +30 °C akklimatisieren.

Die Viskosität nimmt bei fallender Temperatur zu.

Bei Ausführung muss die Oberflächentemperatur 3 K über dem Taupunkt liegen.

Bei Unterschreitung des Taupunktes kann sich auf der zu bearbeitenden Oberfläche ein trennend wirkender Feuchtigkeitsfilm bilden (DIN 4108 - 5 Tab.1).

Hohe Luftfeuchtigkeit (> 80 %) kann einen Einfluss auf die Oberflächenstruktur haben.

- Luftfeuchtigkeit: < 80 %
- Untergrundtemperatur > 3K über Taupunkt
- Lufttemperatur > 5 °C
- Schwindfugen und Schwindrisse sind zuverschließen
- KEMPEROL 1K-PUR Abdichtung muss mind. 7 Tage ausgehärtet und vollflächig haftend sein; Luft einschlüsse und Fehlstellen sind vor der Weiterbeschichtung auszubessern.
- KEMPEROL 2K-PUR Abdichtung muss mind. 24 Std. ausgehärtet und vollflächig haftend sein; Luft einschlüsse und Fehlstellen sind vor der Weiterbeschichtung auszubessern.
- Als Randabschluss kann ein vollflächig verklebtes 2 mm Profil werden.

Für einen ebenen Untergrund empfiehlt es sich, die KEMPEROL Abdichtungen in Kombination mit der KEMCO RS Streifenarmierung auf Stoß zu verlegen.

Mischen (für waagerechte Flächen, max. 2% Gefälle)

Komponente A aufrühren, Komponente B hinzugeben und mit einem langsam laufenden Rührwerk mischen, anschließend Komponente C hinzugeben und mit dem langsam laufenden Rührwerk mischen, umtopfen und erneut mischen. Bei geringerem Gefälle und/oder niedrigen Temperaturen kann die Komponente C um 10 % bis 20 % reduziert werden.

Auftragen

Die arbeitsfertige Mischung ist auf der zu beschichtenden Fläche mit einem Dreieckszahnpachtel mit Spitzzahnung zu verteilen, mit einer Glättkelle abzuziehen und sofort mit einer Stachelwalze zu entlüften. In die so hergestellte Beschichtung sind innerhalb der Verarbeitungszeit die KEMPERDUR CS Microchips oder KEMPERDUR CL Chips gleichmäßig mit der Chipsblaspistole einzublase oder von Hand einzuwerfen.

PSA

Die persönliche Schutzausrüstung ist zu tragen.

Wir empfehlen einen auf den Arbeitsplatz zugeschnittenen Hand- und Hautschutzplan. Reinigen der Werkzeuge sofort nach Gebrauch mit KEMCO MEK Reinigungsmittel.

Anmerkung

Bitte beachten Sie folgende Technik Informationen:

- TI 24 - Reinigung und Pflege
- TI 29 - Rutschfestigkeit

Wichtige Hinweise

Frische Beschichtungen sind über einen Zeitraum von 5 Std. vor direkter Einwirkung von Verunreinigungen, Feuchtigkeit und Nässe zu schützen.

Die Sicherheitsdatenblätter, die Kennzeichnung der Gebinde, die Gefahrenhinweise und die Sicherheitsratschläge auf den Gebinden sind bei Transport, Lagerung und Verarbeitung zu beachten. Bei der Verarbeitung sind die Merkblätter der BG-Chemie zu beachten.

Nicht in Gewässer, Abwässer oder ins Erdreich gelangen lassen.

Je nach Beschaffenheit des Untergrundes können nach der Beschichtung Unebenheiten und Überlappungen sichtbar bleiben. Vermeidbar ist dies durch einen einzukalkulierenden Mehrverbrauch der Beschichtung.

Bitte beachten Sie, dass einige Medien (z. B. Rost, Kupfer, Blütenblätter, Rotwein, etc.) aufgrund enthaltener Farbstoffe oder Alterungsschutzmittel (z. B. in Gummireifen) dauerhafte Verfärbungen hervorrufen können, die die Schutzfunktion des Flüssigkunststoffs aber nicht beeinträchtigen.

Mehr-Komponenten-Polyurethan-, Polyester-, Epoxid- und Methylmethacrylatharze reagieren unter Wärmeentwicklung. Nach dem Mischen der Komponenten darf das Produkt nicht länger als in der angegebenen Verarbeitungszeit im Mischgefäß verbleiben. Bei Nichtbeachtung kann es zu Hitze- und Rauchentwicklung kommen und im Extremfall zum Brand führen.

Nutzbeläge unterliegen einer mechanischen Beanspruchung und bedürfen daher einer regelmäßigen Inspektion/Wartung. Je nach festgestelltem Abnutzungsgrad kann ein Nacharbeiten erforderlich sein.

Entsorgung

Entsorgung gemäß den behördlichen Vorschriften. Weitere Hinweise zur Entsorgung sind den jeweiligen Sicherheitsdatenblättern, Abschnitt 13, zu entnehmen.

GISCODE

PU40

Ausgegeben: Vellmar, 2024-03-04

KEMPERDUR TC Beschichtung



Einsatzgebiete

- Auf KEMPEROL 1K-PUR Abdichtung
- Auf KEMPEROL 2K-PUR Abdichtung
- Als Nutz- und Verschleißschicht
- Auf festen tragfähigen Untergründen (z. B.: Beton, Estrich etc.)
- Zum Beschichten von:
 - Parkdecks, Einfahrten, Innenhöfen, Rampen
 - Balkonen, Terrassen und Laubengängen
 - Verkaufsflächen, Hallen und Kellerräumen

Merkmale

- Geruchsneutral
- Lösemittelfrei
- 3-komponentig
- Frühe Begehbarkeit
- Selbstverlaufend
- Hoher Verschleißschutz
- Langzeitbeständig
- Nicht farbstabil
- Harzbasis: Polyurethanharz

Lagerung

Kühl, frostfrei, trocken und ungeöffnet lagerfähig. Mindestens haltbar siehe Gebindeetikett.

Liefergrößen

12,5 kg Gebinde

Arbeitspackung bestehend aus:

- 4,69 kg Komponente A
- 1,56 kg Komponente B
- 6,25 kg Komponente C

6,25 kg Arbeitspack als Rollschicht (ohne Komp. C Füllstoff)

Verbrauch

mind. 4,0 kg / m² KEMPERDUR TC Beschichtung mit
 a) mind. 4 kg/m² KEMPERDUR CQ 0408 Colorquarz **oder**
 b) mind. 4 kg/m² KEMCO NQ 0712 Naturquarz **oder**
 c) mind. 4 kg/m² KEMCO NQ 0408 Naturquarz.

Verbrauch als Rollschicht:

mind. 0,4 kg/m²

Eigenschaften

Form	Komp. A flüssig Komp. C körnig
Verarbeitungszeit *	ca. 15 min
Regenfest nach*	ca. 4 h
Begehbar nach*	ca. 4 h
Befahrbar nach *	ca. 8 h
Ausgehärtet nach*	ca. 8 h*
Weiterbeschichtbar nach *	ca. 4 h
Weiterbeschichtbar bis*	max. 3 d

* Messungen bei 23 °C - 50 % rel. Feuchte. Durch Witterungseinflüsse wie Wind, Luftfeuchte und Temperatur werden die angegebenen Werte verändert.

Verarbeitung

Untergrundvorbereitung

Der Beton oder Estrich muss trocken (Restfeuchte in Beton in den oberen 2 cm < 5 %) und frei von losen und trennenden Bestandteilen sein. Bituminöse Abdichtungen und Spachtelmassen sind vor der Abdichtung bzw. Beschichtung vollständig zu entfernen. Der Untergrund ist so vorzubereiten, dass eine Haftzugfestigkeit im Mittel von > 1,0 N/mm² und der kleinste Einzelwert > 0,8 N/mm² erreicht wird. Die Ebenheitstoleranzen nach DIN 18202 sind zu beachten. Schwindrisse sind zu verschließen. Bei Beschichtung einer Abdichtung muss diese vollflächig haftend sein, Luftpfehlstellen und Fehlstellen sind auszubessern.

Bei Einsatz der Beschichtung ohne Abdichtung auf Beton- und Estrichflächen im Innen- und Außenbereich ist mit KEMPERTEC EP5-Grundierung zu grundieren.

Hinsichtlich der Weiterbeschichtbarkeit gelten die angegebenen Zeiträume in den Technischen Merkblätter der einzelnen Abdichtungsprodukte. Die Grundierungsempfehlungen sind zu beachten.

Voraussetzung für die Beschichtungsarbeit

Beschichten nur bei Untergrund- und Umgebungstemperaturen von > +5 °C.

Die maximale Verarbeitungstemperatur beträgt 30 °C.

Material 24h vor Gebrauch bei Temperaturen zwischen +10 °C und +30 °C akklimatisieren.

Die Viskosität nimmt bei fallender Temperatur zu.

Bei Unterschreitung des Taupunktes kann sich auf der zu bearbeitenden Oberfläche ein trennend wirkender Feuchtigkeitsfilm bilden (DIN 4108 - 5 Tab.1).

Hohe Luftfeuchtigkeit (> 80 %) kann einen Einfluss auf die Oberflächenstruktur haben.

- Luftfeuchtigkeit: < 80 %
- Untergrundtemperatur > 3K über Taupunkt
- Lufttemperatur > 5 °C
- Schwindfugen und Schwindrisse sind zuverschließen.

Mischen

Die Komponente B wird der Komponente A zugesetzt und schlierenfrei eingemischt.

Anschließend das vollständige Gebinde der KEMPERDUR TC Beschichtung Komponente C (Füllstoff) bei langsam laufenden Rührwerk portionsweise hinzugeben - homogen mischen. Die arbeitsfertige Mischung ist auf der zu beschichtenden Fläche mit einem Rakel oder einer Zahnkelle gleichmäßig zu verteilen. Bei Flächen über 3 % Neigung sind in die Komponente A 2 % KEMCO TX Stellmittel vor dem Anmischen einzurühren. KEMPERDUR TC Beschichtung ist mit einer mineralischen Abstreuerung oder einer Beschichtung zu versehen, da KEMPERDUR TC nicht farbstabil ist.

Zur Vermeidung von Mischfehlern wird die Mischung umgetopft und nochmals aufgerührt.

Mineralische Abstreuerung auf Parkdecks

In die noch flüssige KEMPERDUR TC Beschichtung sind nach ca. 30 min.

- KEMPERDUR CQ 0408 Colorquarz
- KEMCO Coloritquarze
- KEMCO NQ 0712 Naturquarz
- oder KEMCO NQ 0408 Naturquarz

vollflächig deckend im Überschuss einzustreuen. Nach Aushärtung - abhängig von Witterungseinflüssen - den Überschuss abkehren und mit KEMPERDUR Finish glänzend oder KEMPERDUR Finish matt versiegeln.

Auf Balkonen und Terrassen

KEMPERDUR TC Beschichtung kann mit KEMPERDUR Deko 2K und KEMPERDUR Deko farbig versiegelt werden. Hierbei ist nach dem Aufbringen die noch frische KEMPERDUR TC Beschichtung mit einer Stachelwalze zu entlüften oder KEMPERDUR CQ Colorquarz als alternativer Quarzbelag einzuwerfen (Versiegelung mit KEMPERDUR Deko transparent). In diesem Anwendungsfeld (z.B. bei Vliesüberlappungen) kann KEMPERDUR TC Beschichtung auch als Ausgleichsschicht in Kombination mit KEMPERTEC EP5-Grundierung oder KEMPERTEC AC-Grundierung als Alkalischutzschicht unter Fliesenbelag eingesetzt werden (siehe auch Technik Information TI 15 - Alkalität).

Als Rollschicht

Die KEMPERDUR TC Beschichtung kann auch als Rollschicht auf einer ausgehärteten KEMPERDUR TC Beschichtung eingesetzt werden. Hierzu wird KEMPERDUR TC ohne die Komponente C (Füllstoff) eingesetzt. Komponente B wird schlierenfrei in die Komponente A eingemischt, umgetopft und als Rollschicht mit einem Verbrauch von ca. 0,4 kg/m² auf die Fläche aufgebracht. Nach einer Wartezeit von ca. 15-20 Minuten kann der gewünschte Quarzsand vollflächig deckend im Überschuss eingestreut und versiegelt werden.

PSA

Die persönliche Schutzausrüstung ist zu tragen.

Wir empfehlen einen auf den Arbeitsplatz zugeschnittenen Hand- und Hautschutzplan. Reinigen der Werkzeuge sofort nach Gebrauch mit KEMCO MEK Reinigungsmittel.

Anmerkung

Bitte beachten Sie folgende Technik Informationen:

- TI 15 - Alkalität
- TI 21 - Untergrundbeurteilung
- TI 29 - Rutschfestigkeit

Wichtige Hinweise

Das Gebinde der Komponente C (Füllstoff) ist immer vollständig der Mischung zuzusetzen. Eine Aufteilung des Gebindes ist zu vermeiden. Frische Beschichtungen sind über einen Zeitraum von 4 Stunden vor Verunreinigung, Feuchtigkeit und Nässe zu schützen.

Die Sicherheitsdatenblätter, die Kennzeichnung der Gebinde, die Gefahrenhinweise und die Sicherheitsratschläge auf den Gebinden sind bei Transport, Lagerung und Verarbeitung zu beachten. Bei der Verarbeitung sind die Merkblätter der BG-Chemie zu beachten.

Nicht in Gewässer, Abwässer oder ins Erdreich gelangen lassen.

Je nach Beschaffenheit des Untergrundes können nach der Beschichtung Unebenheiten und Überlappungen sichtbar bleiben. Vermeidbar ist dies durch einen einzukalkulierenden Mehrverbrauch der Beschichtung.

Mehr-Komponenten-Polyurethan-, Polyester-, Epoxid- und Methylmethacrylatharze reagieren unter Wärmeentwicklung. Nach dem Mischen der Komponenten darf das Produkt nicht länger als in der angegebenen Verarbeitungszeit im Mischgefäß verbleiben. Bei Nichtbeachtung kann es zu Hitze- und Rauchentwicklung kommen und im Extremfall zum Brand führen.

Nutzbeläge unterliegen einer mechanischen Beanspruchung und bedürfen daher einer regelmäßigen Inspektion/Wartung. Je nach festgestelltem Abnutzungsgrad kann ein Nacharbeiten erforderlich sein.

Entsorgung

Entsorgung gemäß den behördlichen Vorschriften.
Weitere Hinweise zur Entsorgung sind den jeweiligen
Sicherheitsdatenblättern, Abschnitt 13, zu entnehmen.

GISCODE

Ausgegeben: Vellmar, 2024-03-04

KEMPERDUR AC Beschichtung



Einsatzgebiete

- Als Beschichtung in Verbindung mit dem KEMPERDUR AC Füllstoff und KEMPERDUR AC (Komp. A) auf KEMPEROL AC Speed Abdichtung
- Bei Neubau und Instandsetzungen

Merkmale

- Schnell härtend
- UV-beständig
- Lösemittelfrei
- Umweltdeklariert nach gültigen internationalen Normen (EPD)
- 3-komponentig
- Hoher Verschleißschutz
- Harzbasis: PMMA
- Alkalibeständig

Liefergrößen

10 kg Gebinde (Komponente A) in Verbindung mit KEMPEROL CP Katalysatorpulver (Komponente B; Zugabemenge siehe Tabelle Härtung) und 23 kg Sack KEMPERDUR AC Füllstoff.

Lagerung

Kühl, frostfrei, trocken und ungeöffnet lagerfähig. Mindestens haltbar siehe Gebindeetikett.

Verbrauch

Je nach Beschaffenheit des Untergrundes in Verbindung mit dem KEMPERDUR AC Füllstoff: mind. 4,0 kg/m².

Eigenschaften

Form Komp. A flüssig (lichtgrau)

Komp. B Pulver

Komp. C körnig (sandfarben)

Farbe	grau
Verarbeitungszeit * (2% KEMPEROL CP Katalysatorpulver)	ca. 20 min
Regenfest nach*	ca. 35 min
Begehr nach*	ca. 35 min
Ausgehärtet nach*	ca. 35 min*
Weiterbeschichtbar nach *	ca. 60 min

* Messungen bei 23 °C - 50 % rel. Feuchte. Durch Witterungseinflüsse wie Wind, Luftfeuchte und Temperatur werden die angegebenen Werte verändert.

Härtung

Die Aushärtung erfolgt mit KEMPEROL CP Katalysatorpulver. Die Zugabemenge richtet sich nach der Temperatur.

Tabelle für 10 kg KEMPERDUR AC Beschichtung			
Temperatur [°C]	KEMP. CP Kat.Pulver- Menge [g]	Topfzeit im Gebinde [min]	Regenfest / Fläche ausge- härtet [min]
+5°C	400	35 min	70 min
+10°C	400	30 min	60 min
+20°C	200	20 min	35 min
+30°C	100	20 min	30 min

Verarbeitung

Untergrundvorbereitung

Untergründe müssen trocken, tragfähig und frei von haftmindernden Stoffen sein und sind entsprechend vorzubereiten.

Voraussetzung für die Beschichtungsarbeit

Material 24h vor Gebrauch bei Temperaturen zwischen +10 °C und +30 °C akklimatisieren.

Bei Ausführung muss die Oberflächentemperatur 3 K über dem Taupunkt liegen.

Bei Unterschreitung des Taupunktes kann sich auf der zu bearbeitenden Oberfläche ein trennend wirkender Feuchtfilm bilden (DIN 4108 - 5 Tab.1).

Bei Temperaturen über +25 °C empfiehlt es sich, das Material vor direkter Sonneneinstrahlung zu schützen.

KEMPERDUR AC (Komp. A) darf nur mit KEMPEROL CP Katalysatorpulver verwendet werden. Die Menge des Katalysatorpulvers muss der jeweiligen Materialtemperatur angepasst werden (siehe Tabelle Härtung).

KEMPEROL CP Katalysatorpulver Komponente B intensiv in KEMPERDUR AC Beschichtung Komponente A einmischen.

Bei Flächen über 3 % Neigung kann in KEMPERDUR AC Beschichtung KEMCO TX Stellmittel eingerührt werden. Das genaue Mischungsverhältnis kann dem technischen Merkblatt für KEMCO TX Stellmittel entnommen werden.

Zur Vermeidung von Mischfehlern wird die Mischung umgetopft und nochmals aufgerührt.

Auftragen

Die Beschichtung besteht aus KEMPERDUR AC Beschichtung, dem KEMPEROL CP Katalysatorpulver und dem KEMPERDUR AC Füllstoff. Weitere Hinweise zur Verarbeitung sind der Verarbeitungsanleitung zu entnehmen. Die noch frische KEMPERDUR AC Beschichtung muss direkt nach dem Auftragen mit einer Stachelwalze entlüftet werden. Bei klebfreier Oberfläche der Beschichtung wird nach ca. 60 Minuten KEMPERDUR AC-Finish aufgebracht.

Die Mischung wird mit einer Zahnkelle ca. 8 mm auf den vorbereiteten Untergrund vollflächig aufgezogen. Alternativ kann die Mischung mit einem Großflächenraker mit Dreieckzahnung (ca. 6,6 mm Zahnhöhe) vollflächig aufgezogen werden. Nach dem Auftragen ist die noch frische Beschichtung mit einer Stachelwalze zu entlüften.

In die noch flüssige KEMPERDUR AC Beschichtung wird je nach Ausführung KEMCO NQ 0408 Naturquarz oder KEMPERDUR CQ 0408 Colorquarz im Überschuss eingeworfen (ca. 4 kg/m²). Nach Aushärtung den Überschuss abkehren und mit KEMPERDUR AC-Finish farbig oder transparent versiegeln.

PMMA-Flächen müssen, wenn sie länger als 3 Tage offen liegen, mit KEMCO MEK Reinigungsmittel gereinigt werden.

PSA

Bei der Verarbeitung ist für ausreichend gute Belüftung zu sorgen. Die persönliche Schutzausrüstung ist zu tragen. Wir empfehlen einen auf den Arbeitsplatz zugeschnittenen Hand- und Hautschutzplan. Reinigen der Werkzeuge sofort nach Gebrauch mit KEMCO MEK Reinigungsmittel.

Anmerkung

Bitte beachten Sie folgende Technik Informationen:

- TI 22 - Verarbeitung von KEMPEROL/KEMPERDUR AC Produkten

Wichtige Hinweise

Bei der Verarbeitung von KEMPERDUR AC Beschichtung ist Ex-Schutz für Arbeitsgeräte erforderlich.

Die Sicherheitsdatenblätter, die Kennzeichnung der Gebinde, die Gefahrenhinweise und die Sicherheitsratschläge auf den Gebinden sind bei Transport, Lagerung und Verarbeitung zu beachten. Bei der Verarbeitung sind die Merkblätter der BG-Chemie zu beachten.

Mehr-Komponenten-Polyurethan-, Polyester-, Epoxid- und Methacrylatharze reagieren unter Wärmeentwicklung. Nach dem Mischen der Komponenten darf das Produkt nicht länger als in der angegebenen Verarbeitungszeit im Mischgefäß verbleiben. Bei Nichtbeachtung kann es zu Hitze- und Rauchentwicklung kommen und im Extremfall zum Brand führen.

Nutzbeläge unterliegen einer mechanischen Beanspruchung und bedürfen daher einer regelmäßigen Inspektion/Wartung. Je nach festgestelltem Abnutzungsgrad kann ein Nacharbeiten erforderlich sein.

Entsorgung

Entsorgung gemäß den behördlichen Vorschriften. Weitere Hinweise zur Entsorgung sind den jeweiligen Sicherheitsdatenblättern, Abschnitt 13, zu entnehmen.

GISCODE

RMA10

Ausgegeben: Vellmar, 2024-03-04

KEMPERDUR AC Füllstoff



Einsatzgebiete

- Quarzsandmischung zur Herstellung einer Beschichtung aus KEMPERDUR AC Beschichtung oder KEMPERDUR AC Park

Merkmale

- Abgestufte Sieblinie
- Systemgeprüft und auf den Anwendungszweck abgestimmt

Liefergrößen

23 kg in Papiersäcken

Verbrauch

Als KEMPERDUR AC Beschichtung:

mind. 4,0 kg/m² (2,8 kg KEMPERDUR AC Füllstoff)
KEMPERDUR AC Beschichtung bei einer Schichtstärke von 3 mm.

Arbeitspackungen der Beschichtung bestehen aus:

- 10,0 kg KEMPERDUR AC Beschichtung als Komponente A
- KEMPEROL CP Katalysatorpulver gem. Tabelle als Komponente B
- 23 kg KEMPERDUR AC Füllstoff als Komponente C.

Als KEMPERDUR AC Park:

mind. 4,0 kg/m² (2,8 kg KEMPERDUR AC Füllstoff)

Arbeitspackungen der Beschichtung bestehen aus:

- 10,0 kg KEMPERDUR AC Park als Komponente A
- KEMPEROL CP Katalysatorpulver gem. Tabelle als Komponente B
- 23 kg KEMPERDUR AC Füllstoff als Komponente C.

Lagerung

Kühl und trocken. Papiersäcke dicht geschlossen halten.

Eigenschaften

Form körnig / fest

* Messungen bei 23 °C - 50 % rel. Feuchte. Durch Witterungseinflüsse wie Wind, Luftfeuchte und Temperatur werden die angegebenen Werte verändert.

Verarbeitung

Arbeitsgänge nach der Vorbereitung des Untergrundes:

- Einmischen von KEMPEROL CP Katalysatorpulver in KEMPERDUR AC Beschichtung
- Einmischen von KEMPERDUR AC Füllstoff

Mischvorgänge müssen mit einem langsam laufenden Rührwerk (vorzugsweise Zwangsmischer) bis zur vollständigen Durchmischung vorgenommen werden.

PSA

Bei der Verarbeitung ist für ausreichend gute Belüftung zu sorgen. Persönliche Schutzausrüstung (Atemschutzmaske mit Filter A/P2, Schutzhandschuhe, Schutzbrille) ist zu tragen.

Wichtige Hinweise

Die Sicherheitsdatenblätter, die Kennzeichnung der Gebinde, die Gefahrenhinweise und die Sicherheitsratschläge auf den Gebinden sind bei Transport, Lagerung und Verarbeitung zu beachten.

Entsorgung

Entsorgung gemäß den behördlichen Vorschriften. Weitere Hinweise zur Entsorgung sind den jeweiligen Sicherheitsdatenblättern, Abschnitt 13, zu entnehmen.

Ausgegeben: Vellmar, 2024-03-04

KEMPERDUR AC Park



Einsatzgebiete

- Als befahrbarer Nutzbelag für ebene Flächen (< 3 %) in Verbindung mit dem KEMPERDUR AC Füllstoff auf KEMPEROL AC Speed Abdichtung
- Als OS 10 geprüftes System für Parkdecks und Parkflächen
- Als OS 8 geprüftes System für DIN 18531-5 und 18532-6
- Bei Neubau und Instandsetzungen

Merkmale

- Schnell härtend
- UV-beständig
- Lösemittelfrei
- Umweltdeklariert nach gültigen internationalen Normen (EPD)
- 3-komponentig
- Hoher Verschleißschutz
- Harzbasis: PMMA
- Alkalibeständig
- Farbig gestaltbar

Liefergrößen

10 kg Gebinde (Komponente A) in Verbindung mit KEMPEROL CP Katalysatorpulver (Komponente B; Zugabemenge siehe Tabelle Härtung) und 23 kg Sack KEMPERDUR AC Füllstoff.

Lagerung

Kühl, frostfrei, trocken und ungeöffnet lagerfähig. Mindestens haltbar siehe Gebindeetikett.

Verbrauch

Je nach Beschaffenheit des Untergrundes in Verbindung mit dem KEMPERDUR AC Füllstoff: mind. 4,0 kg/m².

Eigenschaften

Form	Komp. A flüssig (lichtgrau) Komp. B Pulver Komp. C körnig (sandfarben)
Farbe	grau
Verarbeitungszeit * (2% KEMPEROL CP Katalysatorpulver)	ca. 15 min
Regenfest nach*	ca. 35 min
Begehbar nach*	ca. 35 min
Ausgehärtet nach*	ca. 35 min*
Weiterbeschichtbar nach *	ca. 60 min

* Messungen bei 23 °C - 50 % rel. Feuchte. Durch Witterungseinflüsse wie Wind, Luftfeuchte und Temperatur werden die angegebenen Werte verändert.

Härtung

Die Aushärtung erfolgt mit KEMPEROL CP Katalysatorpulver. Die Zugabemenge richtet sich nach der Temperatur.

Tabelle für 10 kg KEMPERDUR AC Park			
Temperatur [°C]	KEMP. CP Kat.Pulver- Menge [g]	Topfzeit im Gebinde [min]	Regenfest / Fläche ausge- härtet [min]
+5°C	400	35 min	70 min
+10°C	400	30 min	60 min
+20°C	200	20 min	35 min
+30°C	100	20 min	30 min

Verarbeitung

Untergrundvorbereitung

Untergründe müssen trocken, tragfähig und frei von haftmindernden Stoffen sein und sind entsprechend vorzubereiten.

Voraussetzung für die Beschichtungsarbeit

Material 24h vor Gebrauch bei Temperaturen zwischen +10 °C und +30 °C akklimatisieren.

Bei Ausführung muss die Oberflächentemperatur 3 K über dem Taupunkt liegen.

Bei Unterschreitung des Taupunktes kann sich auf der zu bearbeitenden Oberfläche ein trennend wirkender Feuchtfilm bilden (DIN 4108 - 5 Tab.1).

Bei Temperaturen über +25 °C empfiehlt es sich, das Material vor direkter Sonneneinstrahlung zu schützen.

KEMPERDUR AC Park darf nur mit KEMPEROL CP Katalysatorpulver verwendet werden. Die Menge des Katalysatorpulvers muss der jeweiligen Materialtemperatur angepasst werden (siehe Tabelle Härtung).

KEMPEROL CP Katalysatorpulver Komponente B intensiv in KEMPERDUR AC Park Komponente A einmischen.

Zur Vermeidung von Mischfehlern wird die Mischung umgetopft und nochmals aufgeführt.

Auftragen

Die Beschichtung besteht aus KEMPERDUR AC Park, dem KEMPEROL CP Katalysatorpulver und dem KEMPERDUR AC Füllstoff.

Die Mischung wird mit einer Zahnkelle ca. 8 mm auf den vorbereiteten Untergrund vollflächig aufgezogen. Alternativ kann die Mischung mit einem Großflächenraker mit Dreieckzahnung (ca. 6,6 mm Zahnhöhe) vollflächig aufgezogen werden. Nach dem Auftragen ist die noch frische Beschichtung mit einer Stachelwalze zu entlüften.

In die noch flüssige KEMPERDUR AC Park Beschichtung wird KEMCO NQ 0408 Naturquarz im Überschuss eingeworfen (ca. 4 kg/m²). Nach Aushärtung den Überschuss abkehren und mit KEMPERDUR AC-Finish farbig oder transparent versiegeln.

PSA

Bei der Verarbeitung ist für ausreichend gute Belüftung zu sorgen. Die persönliche Schutzausrüstung ist zu tragen. Wir empfehlen einen auf den Arbeitsplatz zugeschnittenen Hand- und Hautschutzplan. Reinigen der Werkzeuge sofort nach Gebrauch mit KEMCO MEK Reinigungsmittel.

Anmerkung

Bitte beachten Sie folgende Technik Informationen:

- TI 22 - Verarbeitung von KEMPEROL/KEMPERDUR AC Produkten

Wichtige Hinweise

Bei der Verarbeitung von KEMPERDUR AC Park ist Ex-Schutz für Arbeitsgeräte erforderlich.

Die Sicherheitsdatenblätter, die Kennzeichnung der Gebinde, die Gefahrenhinweise und die Sicherheitsratschläge auf den Gebinden sind bei Transport, Lagerung und Verarbeitung zu beachten. Bei der Verarbeitung sind die Merkblätter der BG-Chemie zu beachten.

Mehr-Komponenten-Polyurethan-, Polyester-, Epoxid- und Methacrylatharze reagieren unter Wärmeentwicklung. Nach dem Mischen der Komponenten darf das Produkt nicht länger als in der angegebenen Verarbeitungszeit im Mischgefäß verbleiben. Bei Nichtbeachtung kann es zu Hitze- und Rauchentwicklung kommen und im Extremfall zum Brand führen.

Nutzbeläge unterliegen einer mechanischen Beanspruchung und bedürfen daher einer regelmäßigen Inspektion/Wartung. Je nach festgestelltem Abnutzungsgrad kann ein Nacharbeiten erforderlich sein.

Entsorgung

Entsorgung gemäß den behördlichen Vorschriften. Weitere Hinweise zur Entsorgung sind den jeweiligen Sicherheitsdatenblättern, Abschnitt 13, zu entnehmen.

GISCODE

RMA10

Ausgegeben: Vellmar, 2024-03-04

KEMPERDUR AC-Finish



Einsatzgebiete

- Zum Versiegeln von KEMPERDUR AC Produkten, mit KEMPERDUR CQ 0408 Colorquarz/ KEMCO NQ 0408 Naturquarz abgestreute TC-Flächen, KEMPEROL 2K-PUR, KEMPEROL V 210 M und KEMPEROL BR M Abdichtung

Merkmale

- Schnell härtend
- Dekorativ
- Matt
- Lichtecht
- Lösemittelfrei
- 2-komponentig
- Harzbasis: PMMA

Liefergrößen

5 kg Gebinde (Komponente A) in Verbindung mit KEMPEROL CP Katalysatorpulver (Komponente B) Zugabemenge siehe Tabelle Härtung.

Lagerung

Kühl, frostfrei, trocken und ungeöffnet lagerfähig. Mindestens haltbar siehe Gebindeetikett.

Verbrauch

Je nach Beschaffenheit des Untergrundes : mind. 0,75 kg/m²

Eigenschaften

Form	Komp. A flüssig
	Komp. B Pulver
Standardfarbe	verkehrsgrau

lichtgrau
steingrau
beige
kieselgrau
reinweiß
transparent
hellelfenbein
orangebraun
lichtblau
verkehrsrot
verkehrsblau
verkehrsgelb **

Verarbeitungszeit * (2% KEMPEROL CP Katalysatorpulver)	ca. 20 min
Regenfest nach*	ca. 30 min
Begehbar nach*	ca. 60 min

* Messungen bei 23 °C - 50 % rel. Feuchte. Durch Witterungseinflüsse wie Wind, Luftfeuchte und Temperatur werden die angegebenen Werte verändert.

Härtung

Die Aushärtung erfolgt mit KEMPEROL CP Katalysatorpulver. Die Zugabemenge richtet sich nach der Temperatur.

Tabelle für 5 kg KEMPERDUR AC-Finish			
Temperatur [°C]	KEMP. CP Kat.Pulver- Menge [g]	Topfzeit im Gebinde [min]	Fläche ausge- härtet [min]
+5 °C	200	35 min	60 min
+10 °C	200	30 min	45 min
+20 °C	100	20 min	30 min
+30 °C	50	20 min	30 min

Verarbeitung

Untergrundvorbereitung

Untergründe müssen trocken, tragfähig und frei von haftmindernden Stoffen sein und sind entsprechend vorzubereiten.

Voraussetzung für die Beschichtungsarbeit

Verarbeitung nur bei Umgebungs- und Untergrundtemperaturen kleiner 30 °C, um eine ansatz- und streifenfreie Verarbeitung zu ermöglichen (Material bei Raumtemperatur vorlagern).

Material 24h vor Gebrauch bei Temperaturen zwischen +10 °C und +30 °C akklimatisieren.

Bei Ausführung muss die Oberflächentemperatur 3 K über dem Taupunkt liegen.

Bei Unterschreitung des Taupunktes kann sich auf der zu bearbeitenden Oberfläche ein trennend wirkender Feuchtigkeitsfilm bilden (DIN 4108 - 5 Tab.1).

KEMPERDUR AC-Finish darf nur mit KEMPEROL CP Katalysatorpulver verwendet werden. Die Menge des Katalysatorpulvers muss der jeweiligen Materialtemperatur angepasst werden (siehe Tabelle Härtung).

Mischen

KEMPERDUR AC-Finish Komponente A gründlich aufrühren. Dann KEMPEROL CP Katalysatorpulver hinzufügen und intensiv einmischen.

Zur Vermeidung von Mischfehlern wird die Mischung umgetopft und nochmals aufgerührt.

Auftragen

KEMPERDUR AC-Finish muss sofort nach dem Anmischen mit KEMPEROL CP Katalysatorpulver gleichmäßig verteilt werden.

In einem Arbeitsgang mit einem Perlonroller gleichmäßig auftragen. Zur dekorativen Oberflächengestaltung können auf die so aufgetragene Fläche die KEMPERDUR CS Microchips gleichmäßig mit einer Chipsblaspistole eingeblasen oder von Hand eingeworfen werden.

Bei der Verarbeitung von KEMPERDUR AC-Finish transparent ist darauf zu achten, dass der Untergrund eben ist und KEMPERDUR AC-Finish transparent in einer gleichmäßigen Schichtstärke aufgetragen und die Auftragsmenge von 1 kg/m² nicht überschritten wird.

PSA

Eine ausreichende Be- und Entlüftung ist erforderlich. Die entsprechenden Vorschriften sind einzuhalten. Persönliche Schutzausrüstung (Atemschutzmaske mit Filter A/P2, Schutzhandschuhe, Schutzbrille) ist zu tragen. Wir empfehlen einen auf den Arbeitsplatz zugeschnittenen Hand- und Hautschutzplan. Reinigen der Werkzeuge sofort nach Gebrauch mit KEMCO MEK Reinigungsmittel.

Bitte beachten Sie folgende Technik Informationen:

- TI 22 - Verarbeitung von KEMPEROL/KEMPERDUR AC Produkten
- TI 24 - Reinigung und Pflege

Wichtige Hinweise

Die Sicherheitsdatenblätter, die Kennzeichnung der Gebinde, die Gefahrenhinweise und die Sicherheitsratschläge auf den Gebinden sind bei Transport, Lagerung und Verarbeitung zu beachten. Bei der Verarbeitung sind die Merkblätter der BG-Chemie zu beachten.

Nicht in Gewässer, Abwässer oder ins Erdreich gelangen lassen.

Bitte beachten Sie, dass einige Medien (z. B. Rost, Kupfer, Blütenblätter, Rotwein, etc.) aufgrund enthaltener Farbstoffe oder Alterungsschutzmittel (z. B. in Gummireifen) dauerhafte Verfärbungen hervorrufen können, die die Schutzfunktion des Flüssigkunststoffs aber nicht beeinträchtigen.

Mehr-Komponenten-Polyurethan-, Polyester-, Epoxid- und Methacrylatharze reagieren unter Wärmeentwicklung. Nach dem Mischen der Komponenten darf das Produkt nicht länger als in der angegebenen Verarbeitungszeit im Mischgefäß verbleiben. Bei Nichtbeachtung kann es zu Hitze- und Rauchentwicklung kommen und im Extremfall zum Brand führen.

Nutzbeläge unterliegen einer mechanischen Beanspruchung und bedürfen daher einer regelmäßigen Inspektion/Wartung. Je nach festgestelltem Abnutzungsgrad kann ein Nacharbeiten erforderlich sein.

Entsorgung

Entsorgung gemäß den behördlichen Vorschriften. Weitere Hinweise zur Entsorgung sind den jeweiligen Sicherheitsdatenblättern, Abschnitt 13, zu entnehmen.

GISCODE

RMA10

Ausgegeben: Vellmar, 2024-03-04

KEMPERDUR AC Park+



Einsatzgebiete

- Als befahrbarer Nutzbelag in Verbindung mit dem KEMPERDUR AC Park+ Spezialfüllstoff auf KEMPEROL AC Speed Abdichtung
- Je nach Anforderung auch ohne Abdichtung möglich
- Als OS 10 geprüftes System für Parkdecks, Parkflächen und Rampen
- Bei Neubau und Instandsetzungen

Merkmale

- Schnell härtend
- UV-beständig
- Lösemittelfrei
- Umweltdeklariert nach gültigen internationalen Normen (EPD)
- 3-komponentig
- Hoher Verschleißschutz
- Harzbasis: PMMA
- Alkalibeständig

Liefergrößen

15 kg Gebinde (Komponente A) in Verbindung mit KEMPEROL CP Katalysatorpulver (Komponente B). Zugabemenge siehe Tabelle Härtung. 25 kg Sack KEMPERDUR AC Park+ Spezialfüllstoff (Komponente C).

Lagerung

Kühl, frostfrei, trocken und ungeöffnet lagerfähig. Mindestens haltbar siehe Gebindeetikett.

Verbrauch

Je nach Beschaffenheit des Untergrundes in Verbindung mit dem KEMPERDUR AC Park+ Spezialfüllstoff: mind. 4,0 kg/m².

Eigenschaften

Form	Komp. A flüssig
	Komp. B Pulver
	Komp. C körnig
Farbe	steingrau
Verarbeitungszeit * (2% KEMPEROL CP Katalysatorpulver)	ca. 15 min
Regenfest nach*	ca. 35 min
Begehbar nach*	ca. 60 min
Ausgehärtet nach*	ca. 60 min*
Weiterbeschichtbar nach *	ca. 60 min

* Messungen bei 23 °C - 50 % rel. Feuchte. Durch Witterungseinflüsse wie Wind, Luftfeuchte und Temperatur werden die angegebenen Werte verändert.

Härtung

Die Aushärtung erfolgt mit KEMPEROL CP Katalysatorpulver. Die Zugabemenge richtet sich nach der Temperatur.

Tabelle für 15 kg KEMPERDUR AC Park+			
Temperatur [°C]	KEMPEROL CP Kat.Pul- ver-Menge [g]	Topfzeit im Gebinde [min]	Regenfest / Fläche ausge- härtet [min]
+5°C	600	35 min	70 min
+10°C	600	30 min	60 min
+20°C	300	20 min	35 min
+30°C	150	20 min	30 min

Verarbeitung

Untergrundvorbereitung

Untergründe müssen trocken, tragfähig und frei von haftmindernden Stoffen sein und sind entsprechend vorzubereiten.

Voraussetzung für die Beschichtungsarbeit

Material 24h vor Gebrauch bei Temperaturen zwischen +10 °C und +30 °C akklimatisieren.

Bei Ausführung muss die Oberflächentemperatur 3 K über dem Taupunkt liegen.

Bei Unterschreitung des Taupunktes kann sich auf der zu bearbeitenden Oberfläche ein trennend wirkender Feuchtigkeitsfilm bilden (DIN 4108 - 5 Tab.1).

Bei Temperaturen über +25 °C empfiehlt es sich, das Material vor direkter Sonneneinstrahlung zu schützen.

KEMPERDUR AC Park+ darf nur mit KEMPEROL CP Katalysatorpulver verwendet werden. Die Menge des Katalysatorpulvers muss der jeweiligen Materialtemperatur angepasst werden (siehe Tabelle Härtung).

KEMPEROL CP Katalysatorpulver Komponente B intensiv in KEMPERDUR AC Park+ Komponente A einmischen.

Zur Vermeidung von Mischfehlern wird die Mischung umgetopft und nochmals aufgeführt.

Auftragen

Die Beschichtung besteht aus KEMPERDUR AC Park+, dem KEMPEROL CP Katalysatorpulver und dem KEMPERDUR AC Park+ Spezialfüllstoff.

Die Mischung wird mit einer Glättkelle auf den vorbereiteten Untergrund vollflächig über Korn aufgezogen und anschließend mit der Perlonrolle (18cm Breite) nachgerollt.

PSA

Bei der Verarbeitung ist für ausreichend gute Belüftung zu sorgen. Die persönliche Schutzausrüstung ist zu tragen. Wir empfehlen einen auf den Arbeitsplatz zugeschnittenen Hand- und Hautschutzplan. Reinigen der Werkzeuge sofort nach Gebrauch mit KEMCO MEK Reinigungsmittel.

Anmerkung

Bitte beachten Sie folgende Technik Informationen:

- TI 22 - Verarbeitung von KEMPEROL/KEMPERDUR AC Produkten

Wichtige Hinweise

Bei der Verarbeitung von KEMPERDUR AC Park+ ist Ex-Schutz für Arbeitsgeräte erforderlich.

Die Sicherheitsdatenblätter, die Kennzeichnung der Gebinde, die Gefahrenhinweise und die Sicherheitsratschläge auf den Gebinden sind bei Transport, Lagerung und Verarbeitung zu beachten. Bei der Verarbeitung sind die Merkblätter der BG-Chemie zu beachten.

Mehr-Komponenten-Polyurethan-, Polyester-, Epoxid- und Methacrylatharze reagieren unter Wärmeentwicklung. Nach dem Mischen der Komponenten darf das Produkt nicht länger als in der angegebenen Verarbeitungszeit im Mischgefäß verbleiben. Bei Nichtbeachtung kann es zu Hitze- und Rauchentwicklung kommen und im Extremfall zum Brand führen.

Nutzbeläge unterliegen einer mechanischen Beanspruchung und bedürfen daher einer regelmäßigen Inspektion/Wartung. Je nach festgestelltem Abnutzungsgrad kann ein Nacharbeiten erforderlich sein.

Entsorgung

Entsorgung gemäß den behördlichen Vorschriften. Weitere Hinweise zur Entsorgung sind den jeweiligen Sicherheitsdatenblättern, Abschnitt 13, zu entnehmen.

GISCODE

RMA10

Ausgegeben: Vellmar, 2024-03-04

KEMPERDUR AC Park+ Spezialfüllstoff

Einsatzgebiete

- Quarzsandmischung zur Herstellung einer Beschichtung aus KEMPERDUR AC Park+

Merkmale

- Abgestufte Sieblinie
- Systemgeprüft und auf den Anwendungszweck abgestimmt

Liefergrößen

25 kg in Papiersäcken

Verbrauch

Mind. 4,0 kg/m² (2,5 kg KEMPERDUR AC Park+ Spezialfüllstoff) KEMPERDUR AC Park+ bei einer Schichtstärke von 3 mm.

Arbeitspackungen der Beschichtung bestehen aus:

- 15 kg KEMPERDUR AC Park+ als Komponente A
- KEMPEROL CP Katalysatorpulver gem. Tabelle als Komponente B
- 25 kg KEMPERDUR AC Park+ Spezialfüllstoff als Komponente C.

Lagerung

Kühl und trocken. Papiersäcke dicht geschlossen halten.

Eigenschaften

Form	körnig / fest
------	---------------

* Messungen bei 23 °C - 50 % rel. Feuchte. Durch Witterungseinflüsse wie Wind, Luftfeuchte und Temperatur werden die angegebenen Werte verändert.

Verarbeitung

Arbeitsgänge nach der Vorbereitung des Untergrundes:

- Einmischen von KEMPEROL CP Katalysatorpulver in KEMPERDUR AC Park+
- Einmischen von KEMPERDUR AC Park+ Spezialfüllstoff

Mischvorgänge müssen mit einem langsam laufenden Rührwerk (vorzugsweise Zwangsmischer) bis zur vollständigen Durchmischung vorgenommen werden.

PSA

Bei der Verarbeitung ist für ausreichend gute Belüftung zu sorgen. Persönliche Schutzausrüstung (Atemschutzmaske mit Filter A/P2, Schutzhandschuhe, Schutzbrille) ist zu tragen.

Wichtige Hinweise

Die Sicherheitsdatenblätter, die Kennzeichnung der Gebinde, die Gefahrenhinweise und die Sicherheitsratschläge auf den Gebinden sind bei Transport, Lagerung und Verarbeitung zu beachten.

Nutzbeläge unterliegen einer mechanischen Beanspruchung und bedürfen daher einer regelmäßigen Inspektion/Wartung. Je nach festgestelltem Abnutzungsgrad kann ein Nacharbeiten erforderlich sein.

Entsorgung

Entsorgung gemäß den behördlichen Vorschriften. Weitere Hinweise zur Entsorgung sind den jeweiligen Sicherheitsdatenblättern, Abschnitt 13, zu entnehmen.

Ausgegeben: Vellmar, 2024-03-04

KEMPERTEC AC Fugenverguss



Einsatzgebiete

- Fugenverfüllmasse in Verbindung mit PMMA-Produkten von KEMPER SYSTEM

Merkmale

- Einsetzbar bei Temperaturen zwischen -5 °C und +30 °C
- Schnell härtend
- Ausgezeichnete Haftung auf PMMA-Untergründen
- Anwendungsfreundlich
- Dehnung bis 300 %
- Hohe chemische Beständigkeit
- Kann auch bei niedrigen Temperaturen eingearbeitet werden
- Ausgezeichnete wasserfeste Eigenschaften
- Hohe Widerstandsfähigkeit
- Verarbeitbar bis -5 °C Umgebungstemperatur
- Hoher Verschleißschutz
- Harzbasis: PMMA

Verbrauch

mind. 40g/lfm. bei 0,25cm² Fugenquerschnitt

Liefergröße

5 kg Gebinde

Lagerung

Kühl, frostfrei, trocken und ungeöffnet lagerfähig. Mindestens haltbar siehe Gebindeetikett.

Eigenschaften

Form	flüssig
Farbe	kieselgrau
Verarbeitungszeit *	ca. 20 min

(2% KEMPEROL CP Katalysatorpulver)

Ausgehärtet nach*	ca. 2 h
	je nach Breite und Tiefe der Fuge

* Messungen bei 23 °C - 50 % rel. Feuchte. Durch Witterungseinflüsse wie Wind, Luftfeuchte und Temperatur werden die angegebenen Werte verändert.

Härtung

Die Aushärtung erfolgt mit KEMPEROL CP Katalysatorpulver. Die Zugabemenge richtet sich nach der Temperatur.

Tabelle für 5 kg KEMPERTEC AC Fugenverguss	
Temperatur [°C]	KEMPEROL CP Katalysatorpulver-Menge [g]
-5 °C bis -1 °C	300
0 °C bis +4 °C	300
+5 °C bis +10 °C	200
+11 °C bis +14 °C	150
+15 °C bis +25 °C	100

Verarbeitung

Untergrundvorbereitung

PMMA-Flächen müssen ausgehärtet, trocken, tragfähig, frei von haftmindernden Stoffen sein und sind entsprechend vorzubereiten. Die zu verfüllenden Fugen in PMMA-Flächen müssen, wenn sie länger als 3 Tage offen liegen, mit KEMCO MEK Reinigungsmittel gereinigt und leicht mit Schleifpapier (P>180) angeraut werden.

KEMPERTEC AC Fugenverguss darf nur mit KEMPEROL CP Katalysatorpulver verwendet werden. Die Menge des Katalysatorpulvers muss der jeweiligen Materialtemperatur angepasst werden (siehe Tabelle Härtung).

Um eine 3-Flankenhaftung zu vermeiden ist der waagerechte Bereich einer Fuge zu trennen, z.B. mit einem PE-Gewebeband.

Fugen dürfen pro Arbeitsgang maximal 1 cm hoch und 6 cm breit aufgefüllt werden.

Auftragen

KEMPEROL CP Katalysatorpulver Komponente B intensiv und schlierenfrei in KEMPERTEC AC Fugenverguss Komponente A einmischen. Die schlierenfreie Mischung kann direkt aus dem Behälter gegossen werden. Je nach Größe der Fuge sollte ein angepasster Gießbecher verwendet werden.

Anmerkung

Bitte beachten Sie folgende Technik Informationen:

- TI 22 - Verarbeitung von KEMPEROL/KEMPER-DUR AC Produkten
- TI 33 - Verarbeitung von KEMPEROL AC Speed/ AC Speed+ Abdichtungen bei Temperaturen unter +5°C

Wichtige Hinweise

Die Sicherheitsdatenblätter, die Kennzeichnung der Gebinde, die Gefahrenhinweise und die Sicherheitsratschläge auf den Gebinden sind bei Transport, Lagerung und Verarbeitung zu beachten.

Mehr-Komponenten-Polyurethan-, Polyester-, Epoxid- und Methacrylatharze reagieren unter Wärmeentwicklung. Nach dem Mischen der Komponenten darf das Produkt nicht länger als in der angegebenen Verarbeitungszeit im Mischgefäß verbleiben. Bei Nichtbeachtung kann es zu Hitze- und Rauchentwicklung kommen und im Extremfall zum Brand führen.

Entsorgung

Entsorgung gemäß den behördlichen Vorschriften. Weitere Hinweise zur Entsorgung sind den jeweiligen Sicherheitsdatenblättern, Abschnitt 13, zu entnehmen.

GISCODE

RMA10

Ausgegeben: Vellmar, 2024-03-04

KEMPERTEC AC GF Gefällespachtel



Einsatzgebiete

- Als Ausgleichsmasse zur Egalisierung von Unebenheiten
- Zur Herstellung von Gefälle bis 4 %
- Bei Neubau und Instandsetzungen

Merkmale

- Gute Witterungsbeständigkeit
- Einsetzbar bei Temperaturen zwischen +5 °C und +30 °C
- Schnell härtend
- Kompatibel mit dem KEMPEROL AC-System
- Hohe chemische Beständigkeit
- Harzbasis: PMMA
- Einfach zu verarbeiten

Verbrauch

Je mm Schichtstärke mind. 2,1 kg/m².

Liefergröße

25 kg Gebinde (Komponente A) in Verbindung mit KEMPEROL CP Katalysatorpulver (Komponente B), Zugabemenge siehe Tabelle.

Lagerung

Kühl, frostfrei, trocken und ungeöffnet lagerfähig. Mindestens haltbar siehe Gebindeetikett.

Eigenschaften

Farbe	lichtgrau
Verarbeitungszeit*	ca. 15 min
Regenfest nach *	ca. 40 min
Begehbar nach *	ca. 2 h
Ausgehärtet nach*	ca. 72 h

Weiterbeschichtbar nach * ca. 2 h

* Messungen bei 23 °C - 50 % rel. Feuchte. Durch Witterungseinflüsse wie Wind, Luftfeuchte und Temperatur werden die angegebenen Werte verändert.

Härtung

Die Aushärtung erfolgt mit KEMPEROL CP Katalysatorpulver. Die Zugabemenge richtet sich nach der Temperatur.

Tabelle für 25 kg KEMPERTEC AC GF Gefällespachtel	
Temperatur [°C]	KEMPEROL CP Katalysatorpulver-Menge [g]
+5 °C bis +10 °C	160
+11 °C bis +15 °C	120
+16 °C bis +25 °C	80
+26 °C bis +30 °C	40

Verarbeitung

Untergrundvorbereitung

Untergründe müssen trocken, tragfähig und frei von haftmindernden Stoffen sein und sind entsprechend vorzubereiten.

Bevor KEMPERTEC AC GF Gefällespachtel aufgebracht wird, muss der Untergrund zunächst mit KEMPERTEC AC-Grundierung (Verbrauch mind. 0,5 kg/m²) grundiert werden.

(Siehe Technik Information TI 21 - Untergrundbeurteilung)

Bei Ausführung muss die Oberflächentemperatur 3 K über dem Taupunkt liegen. Bei Unterschreitung des Taupunktes kann sich auf der zu bearbeitenden Oberfläche ein trennend wirkender Feuchtigkeitsfilm bilden (siehe Technik Information TI 16).

KEMPERTEC AC GF Gefällespachtel darf nur mit KEMPEROL CP Katalysatorpulver verwendet werden. Die Menge des Katalysatorpulvers muss der jeweiligen Materialtemperatur angepasst werden (siehe Tabelle Härtung).

Teilmengen können entnommen werden. Hierbei muss die Tabelle Härtung entsprechend beachtet werden.

Mischen

KEMPERTEC AC GF Gefällespachtel Komponente A gründlich aufrühren.

KEMPEROL CP Katalysatorpulver Komponente B intensiv in KEMPERTEC AC GF Gefällespachtel Komponente A einmischen. KEMPERTEC AC GF Gefällespachtel sofort auf den grundierten Untergrund auftragen.

Bitte beachten Sie, dass die maximale Schichtstärke vom 30 mm pro Lage nicht überschritten werden darf!

Arbeitsunterbrechung und Weiterbeschichtung

Nach Aushärtung des KEMPERTEC AC GF Gefällepachtels kann direkt ohne Grundierung mit dem KEMPEROL und KEMPERDUR AC-System weitergearbeitet werden.

KEMPERTEC AC GF Gefällepachtel darf maximal 3 Monate ohne nachfolgende Abdichtung liegen. Bei einer Standzeit > 3 Monate muss die Fläche gut gereinigt, entfettet und mechanisch angeschliffen werden.

PSA

Die persönliche Schutzausrüstung ist zu tragen. Wir empfehlen einen auf den Arbeitsplatz zugeschnittenen Hand- und Hautschutzplan. Reinigen der Werkzeuge sofort nach Gebrauch mit KEMCO MEK Reinigungsmittel.

Wichtige Hinweise

In schlecht belüfteten Zonen können sich brennbare Dampf-/Luftgemische bilden.

Die Sicherheitsdatenblätter, die Kennzeichnung der Gebinde, die Gefahrenhinweise und die Sicherheitsratschläge auf den Gebinden sind bei Transport, Lagerung und Verarbeitung zu beachten.

Bei der Verarbeitung von KEMPERTEC AC GF Gefällepachtel ist Ex-Schutz für Arbeitsgeräte erforderlich.

Nicht in Gewässer, Abwässer oder ins Erdreich gelangen lassen.

Nicht für den Einsatz in Schwimmbecken geeignet!

Mehr-Komponenten-Polyurethan-, Polyester-, Epoxid- und Methylmethacrylatharze reagieren unter Wärmeentwicklung. Nach dem Mischen der Komponenten darf das Produkt nicht länger als in der angegebenen Verarbeitungszeit im Mischgefäß verbleiben. Bei Nichtbeachtung kann es zu Hitze- und Rauchentwicklung kommen und im Extremfall zum Brand führen.

Entsorgung

Entsorgung gemäß den behördlichen Vorschriften. Weitere Hinweise zur Entsorgung sind den jeweiligen Sicherheitsdatenblättern, Abschnitt 13, zu entnehmen.

GISCODE

RMA10

Ausgegeben: Vellmar, 2024-03-04

KEMPERTEC AC RM Reparaturspachtel



Einsatzgebiete

- Für Reprofilierungen
- Als Spachtelmasse zur Egalisierung von Unebenheiten
- Zur Reparatur von Ausbrüchen und Löchern bis 20 mm Tiefe

Merkmale

- Schnell härtend
- Kompatibel mit dem KEMPEROL AC-System
- Hohe Elastizität
- Harzbasis: PMMA

Verbrauch

Je mm Schichtstärke mind. 1,4 kg/m².

Liefergröße

10 kg Gebinde (Komponente A) in Verbindung mit KEMPEROL CP Katalysatorpulver (Komponente B), Zugabemenge siehe Tabelle.

Lagerung

Kühl, frostfrei, trocken und ungeöffnet lagerfähig. Mindestens haltbar siehe Gebindeetikett.

Eigenschaften

Form	thixotrop
Farbe	grau
Verarbeitungszeit*	ca. 10 min
Regenfest nach *	ca. 35 min
Begehbar nach *	ca. 60 min

Weiterbeschichtbar nach * ca. 60 min

* Messungen bei 23 °C - 50 % rel. Feuchte. Durch Witterungseinflüsse wie Wind, Luftfeuchte und Temperatur werden die angegebenen Werte verändert.

Härtung

Die Aushärtung erfolgt mit KEMPEROL CP Katalysatorpulver. Die Zugabemenge richtet sich nach der Temperatur.

Tabelle für 10 kg KEMPERTEC AC RM Reparaturspachtel			
Temperatur [°C]	KEMPEROL CP Kat.Pul- ver-Menge [g]	Topfzeit im Gebinde [min]	Fläche ausge- härtet [min]
+5°C	400	30 min	60 min
+10°C	400	25 min	50 min
+20°C	200	10 min	30 min
+25°C	200	10 min	30 min
+30°C	100	10 min	25 min

Verarbeitung

Untergründe müssen trocken, tragfähig und frei von haftmindernden Stoffen sein und sind entsprechend vorzubereiten.

Die Grundierungsempfehlungen sind zu beachten.

KEMPERTEC AC RM Reparaturspachtel ist nur bei Untergrund- und Umgebungstemperaturen zwischen 5 °C bis max. 30 °C zu verarbeiten.

Es ist bei fallender Temperatur zu arbeiten.

Bei Ausführung muss die Oberflächentemperatur 3 K über dem Taupunkt liegen. Bei Unterschreitung des Taupunktes kann sich auf der zu bearbeitenden Oberfläche ein trennend wirkender Feuchtigkeitsfilm bilden (siehe Technik Information TI 16).

KEMPERTEC AC RM Reparaturspachtel darf nur mit KEMPEROL CP Katalysatorpulver verwendet werden. Die Menge des Katalysatorpulvers muss der jeweiligen Materialtemperatur angepasst werden (siehe Tabelle Härtung).

KEMPEROL CP Katalysatorpulver Komponente B intensiv in KEMPERTEC AC RM Reparaturspachtel Komponente A einmischen.

Material 24h vor Gebrauch bei Temperaturen zwischen +10 °C und +30 °C akklimatisieren.

KEMPEROL CP Katalysatorpulver Komponente B intensiv in KEMPERTEC AC RM Reparaturspachtel Komponente A einmischen. KEMPERTEC AC RM Reparaturspachtel sofort auf den grundierten Untergrund auftragen.

Die arbeitsfertige Mischung ist mit einem geeigneten Werkzeug, z.B. einer Glättkelle oder einem Spachtel, auf den Untergrund aufzuziehen.

PSA

Eine ausreichende Be- und Entlüftung ist erforderlich. Die entsprechenden Vorschriften sind einzuhalten. Persönliche Schutzausrüstung (Atemschutzmaske mit Filter A/P2, Schutzhandschuhe, Schutzbrille) ist zu tragen. Wir empfehlen einen auf den Arbeitsplatz zugeschnittenen Hand- und Hautschutzplan. Reinigen der Werkzeuge sofort nach Gebrauch mit KEMCO MEK Reinigungsmittel.

Anmerkung

Bitte beachten Sie folgende Technik Informationen:

- TI 21 - Untergrundbeurteilung
- TI 22 - Verarbeitung von KEMPEROL/KEMPER-DUR AC Produkten
- TI 23 - Lösemittelhaltige Produkte

Wichtige Hinweise

In schlecht belüfteten Zonen können sich brennbare Dampf-/Luftgemische bilden.

Die Sicherheitsdatenblätter, die Kennzeichnung der Gebinde, die Gefahrenhinweise und die Sicherheitsratschläge auf den Gebinden sind bei Transport, Lagerung und Verarbeitung zu beachten.

Bei der Verarbeitung von KEMPERTEC AC RM Reparaturspachtel ist Ex-Schutz für Arbeitsgeräte erforderlich.

Nicht in Gewässer, Abwässer oder ins Erdreich gelangen lassen.

Nicht für den Einsatz in Schwimmbecken geeignet!

Mehr-Komponenten-Polyurethan-, Polyester-, Epoxid- und Methylmethacrylatharze reagieren unter Wärmeentwicklung. Nach dem Mischen der Komponenten darf das Produkt nicht länger als in der angegebenen Verarbeitungszeit im Mischgefäß verbleiben. Bei Nichtbeachtung kann es zu Hitze- und Rauchentwicklung kommen und im Extremfall zum Brand führen.

Entsorgung

Entsorgung gemäß den behördlichen Vorschriften. Weitere Hinweise zur Entsorgung sind den jeweiligen Sicherheitsdatenblättern, Abschnitt 13, zu entnehmen.

GISCODE

RMA10

Ausgegeben: Vellmar, 2024-03-04

KEMPERDUR CS Microchips



Die persönliche Schutzausrüstung ist zu tragen.

Anmerkung

Bitte beachten Sie Technik Information TI 27 - Chips.

Ausgegeben: Vellmar, 2024-03-04

Einsatzgebiete

- Für die dekorative Oberflächengestaltung von
 - KEMPERDUR Deko
 - KEMPERDUR Deko 2K
 - KEMPERDUR HB Dickbeschichtung
 - KEMPERDUR AC-Finish

Merkmale

- Dekorativ
- Basis: PVC und PVA

Liefergrößen

1 kg Gebinde

Chipsgröße 0,25 -1,4 mm

Lagerung

Trocken lagern.

Verbrauch

Je nach Chipsdichte mind. 100 g/m²

Eigenschaften

Form	fest
Farbe	Fertigmischung weiß/grau/ schwarz (1:1:1)

* Messungen bei 23 °C - 50 % rel. Feuchte. Durch Witterungseinflüsse wie Wind, Luftfeuchte und Temperatur werden die angegebenen Werte verändert.

Verarbeitung

Die KEMPERDUR CS Microchips in die noch frischen KEMPERDUR®-Produkte mit einer Chipsblaspistole einblasen oder mit der Hand einstreuen.

KEMPERDUR CL Chips

ETA 03/0044



Einsatzgebiete

- Für die dekorative Oberflächengestaltung von
 - KEMPERDUR Deko
 - KEMPERDUR Deko 2K
 - KEMPERDUR HB Dickbeschichtung

Merkmale

- Dekorativ
- Rutschmindernd
- Basis: PVC und PVA

Liefergrößen

1 kg
Chipsgröße 2 - 5 mm

Lagerung

Trocken lagern.

Eigenschaften

Form	fest
Farbe	weiß schwarz lichtgrau

* Messungen bei 23 °C - 50 % rel. Feuchte. Durch Witterungseinflüsse wie Wind, Luftfeuchte und Temperatur werden die angegebenen Werte verändert.

Verbrauch

Je nach Chipsdichte mind. 30 g/m²

CE-Kennzeichnung

Komponente zu ETA 03/0043

Verarbeitung

KEMPERDUR Beschichtungen auftragen und verteilen. Chips mit Chipsblaspistole in den frischen Anstrich einblasen oder mit der Hand einstreuen. KEMPERDUR Deko 2K oder KEMPERDUR HB Dickbeschichtung können nach 12 Std., KEMPERDUR Deko nach 72 Std. mit KEMPERDUR Finish versiegelt werden. Anwendung nur bei Untergrund- und Umgebungstemperaturen von mindestens 5 °C.

Die persönliche Schutzausrüstung ist zu tragen.

Entsorgung

Entsorgung gemäß den behördlichen Vorschriften. Weitere Hinweise zur Entsorgung sind den jeweiligen Sicherheitsdatenblättern, Abschnitt 13, zu entnehmen.

Ausgegeben: Vellmar, 2024-03-04

KEMPERDUR CQ 0408 Colorquarz



graumeliert

* Messungen bei 23 °C - 50 % rel. Feuchte. Durch Witterungseinflüsse wie Wind, Luftfeuchte und Temperatur werden die angegebenen Werte verändert.

Verarbeitung

Siehe Technisches Merkblatt KEMPERDUR Deko transparent und KEMPERDUR TC.

Um Farbabweichungen und -schatten in der Fläche zu vermeiden, muss Material aus verschiedenen Säcken vorab gemischt werden.

Entsorgung

Entsorgung gemäß den behördlichen Vorschriften. Weitere Hinweise zur Entsorgung sind den jeweiligen Sicherheitsdatenblättern, Abschnitt 13, zu entnehmen.

Ausgegeben: Vellmar, 2024-03-04

Einsatzgebiete

- Bei Neubau und Instandsetzungen
- Zur dekorativen Gestaltung von Nutzsichten
 - KEMPERDUR TC Beschichtung
 - KEMPERDUR AC Beschichtung
 - KEMPERDUR Quarzbelag hergestellt aus KEMPERDUR Deko transparent und KEMPERDUR CQ 0408 Colorquarz
- Als Einstreuung
- Auf Beton, Estrich, Abdichtungsschichten oder vorhandenen keramischen Belägen

Merkmale

- Lichtecht - farbstark
- Frost- und tauwechselbeständig
- Trittsicher

Liefergrößen

25 kg Säcke

Lagerung

Kühl und trocken.

CE-Kennzeichnung

Komponente zu	ETA 03/0025
	ETA 03/0026
	ETA 03/0043
	ETA 03/0044

Eigenschaften

Farbe anthrazitmeliert

KEMPERDUR Deko transparent



Einsatzgebiete

- Bei Neubau und Instandsetzungen
- In Kombination mit dem KEMPERDUR CQ 0408 Colorquarz als KEMPERDUR Quarzbelag
- In Form von KEMPERDUR Quarzbelag als rutschfester Nutzbelag für:
 - Balkone, Terrassen und Dächer
 - öffentliche Wege
 - Laubengänge
 - Wege in Altenheimen und Schulen
 - Dachterrassen
 - Fußgängerbrücken
 - Treppen

Merkmale

- UV-beständig
- Lichtecht
- 1-komponentig
- Lösemittelarm
- Schmutz abweisend
- Harzbasis: Polyurethanharz

Liefergrößen

5 kg Gebinde

Lagerung

Kühl, frostfrei, trocken und ungeöffnet lagerfähig. Mindestens haltbar siehe Gebindeetikett.

Verbrauch

KEMPERDUR Deko transparent als
 1. Vorlage für die Colorquarzeinstreuung mind. 300 g/m²
 2. Kopfversiegelung nach Abkehren überschüssigen Quarzes mind. 400 g/m².

Eigenschaften

Form	flüssig
Farbe	transparent
Regenfest nach*	ca. 3 h
Begehbar nach*	ca. 24 h
Ausgehärtet nach*	ca. 7 d*

* Messungen bei 23 °C - 50 % rel. Feuchte. Durch Witterungseinflüsse wie Wind, Luftfeuchte und Temperatur werden die angegebenen Werte verändert.

CE-Kennzeichnung

Komponente zu	ETA 03/0043
	ETA 03/0044

Verarbeitung

Untergrundvorbereitung

Untergründe müssen trocken, tragfähig und frei von haftmindernden Stoffen sein und sind entsprechend vorzubereiten.

Voraussetzung für die Beschichtungsarbeit

Beschichten nur bei Untergrund- und Umgebungstemperaturen von > +5 °C.

Die maximale Verarbeitungstemperatur beträgt 30 °C.

Material 24h vor Gebrauch bei Temperaturen zwischen +10 °C und +30 °C akklimatisieren.

Bei Ausführung muss die Oberflächentemperatur 3 K über dem Taupunkt liegen.

Bei Unterschreitung des Taupunktes kann sich auf der zu bearbeitenden Oberfläche ein trennend wirkender Feuchtigkeitsfilm bilden (DIN 4108 - 5 Tab.1).

Bei Temperaturen unter 10 °C kann dem 5 kg Gebinde bis zu 250 ml KEMCO 1K Verdünner zugesetzt werden.

Für einen ebenen Untergrund empfiehlt es sich, die KEMPEROL Abdichtungen in Kombination mit der KEMCO RS Streifenarmierung auf Stoß zu verlegen.

Mischen

Das Gebinde öffnen und das Material gründlich und sorgfältig aufrühren.

Einsatz als KEMPERDUR Quarzbelag

Auf den zu beschichtenden Untergrund vollflächig deckend mind. 300 g/m² mit KEMPERDUR Deko transparent beschichten und in die flüssige Masse den KEMPERDUR CQ 0408 Colorquarz oder KEMCO Coloritquarze vollflächig (mind. 4 kg/m²) im Überschuss einstreuen. Nach Aushärtung - frühestens nach 16 Stunden, abhängig von Witterungseinflüssen - den Überschuss abkehren und mit KEMPERDUR Deko transparent vollflächig mit mind. 400 g/m² versiegeln. Das Material kann mit einem Perlonroller aufgetragen werden.

PSA

Bei der Verarbeitung ist für ausreichend gute Belüftung zu sorgen. Die persönliche Schutzausrüstung ist zu tragen. Wir empfehlen einen auf den Arbeitsplatz zugeschnittenen Hand- und Hautschutzplan. Reinigen der Werkzeuge sofort nach Gebrauch mit KEMCO MEK Reinigungsmittel.

Anmerkung

Bitte beachten Sie folgende Technik Informationen:

- TI 23 - Lösemittelhaltige Produkte
- TI 24 - Reinigung und Pflege
- TI 29 - Rutschfestigkeit

Wichtige Hinweise

Die Sicherheitsdatenblätter, die Kennzeichnung der Gebinde, die Gefahrenhinweise und die Sicherheitsratschläge auf den Gebinden sind bei Transport, Lagerung und Verarbeitung zu beachten. Bei der Verarbeitung sind die Merkblätter der BG-Chemie zu beachten.

Nicht in Gewässer, Abwässer oder ins Erdreich gelangen lassen.

Bitte beachten Sie, dass einige Medien (z. B. Rost, Kupfer, Blütenblätter, Rotwein, etc.) aufgrund enthaltener Farbstoffe oder Alterungsschutzmittel (z. B. in Gummireifen) dauerhafte Verfärbungen hervorrufen können, die die Schutzfunktion des Flüssigkunststoffs aber nicht beeinträchtigen.

Nutzbeläge unterliegen einer mechanischen Beanspruchung und bedürfen daher einer regelmäßigen Inspektion/Wartung. Je nach festgestelltem Abnutzungsgrad kann ein Nacharbeiten erforderlich sein.

Entsorgung

Entsorgung gemäß den behördlichen Vorschriften. Weitere Hinweise zur Entsorgung sind den jeweiligen Sicherheitsdatenblättern, Abschnitt 13, zu entnehmen.

GISCODE

PU50

Ausgegeben: Vellmar, 2024-03-04

KEMPERDUR MT Mineralischer Fliesenkleber



Einsatzgebiete

- Kleber für erhöhte Anforderungen mit hoher Standfestigkeit zur Verlegung von Fliesen auf hochbelasteten Flächen.
- Innen und Außen
- Für Wand und Boden
- Für Feinsteinzeug
- Zur Verlegung von keramischen Fliesen und Platten, Kunst- und Naturstein im Dünn- und Mittelbettverfahren
- Geeignet für sämtliche Arten von Keramikverlegugut
- Für KEMPEROL Abdichtungen mit entsprechender Vorbereitung

Merkmale

- Wasserfest
- Frostbeständig
- Hydraulisch erhärtend
- Hochflexibel
- Geeignet für Fußbodenheizung
- Zementhaltig
- Basis: Portlandzement

Liefergrößen

25 kg Trockenmörtel im Papiergebände

Lagerung

Kühl, frostfrei, trocken und ungeöffnet lagerfähig. Mindestens haltbar siehe Gebindeetikett.

Verbrauch

Je nach Beschaffenheit des Untergrundes: - Art des zu verarbeitenden Verlegegutes - Handhabung des Werkzeugs - der Verarbeitungsmethode (Kombiniertes Verfahren) – je nach Zahnung 1,9 – 3,4 kg/m².

Die Mengenangaben beziehen sich auf den Trockenmörtelanteil.

Eigenschaften

Form	fest
Farbe	grau
Verarbeitungszeit*	ca. 2 h
Reifezeit	ca. 5 min.
Klebeoffene Zeit	ca. 30 min.
Begehbar nach *	ca. 8 h
Verfugbar nach *	ca. 24 h
Ausgehärtet nach*	ca. 7 d

* Messungen bei 23 °C - 50 % rel. Feuchte. Durch Witterungseinflüsse wie Wind, Luftfeuchte und Temperatur werden die angegebenen Werte verändert.

Verarbeitung

Untergrundvorbereitung

Untergründe müssen trocken, tragfähig und frei von haftmindernden Stoffen sein und sind entsprechen vorzubereiten (z.B. Haftbrücke).

Zum Zeitpunkt der Verarbeitung müssen sämtliche Temperaturen (Luft, Untergrund, Material und Verlegugut) zwischen 5 und 25 °C liegen.

Material 24h vor Gebrauch bei Temperaturen zwischen +10 °C und +30 °C akklimatisieren.

Mischen

KEMPERDUR MT Mineralischer Fliesenkleber in einem sauberen Gefäß mit kaltem Leitungswasser (ca. 6,25 l) knollenfrei und homogen anmischen. Empfohlen wird ein Rührgerät mit 600 Umdrehungen/ Minute mit Wendel- oder Doppelscheibenrührer. Frischmörtel nach einer Reifezeit von ca. 5 Minuten erneut kurz durchrühren und verarbeiten. Klebeoffene Zeit des Frischmörtels beachten; nach Eintritt der Hautbildung ist der Mörtel vom Verlegeuntergrund zu entfernen und erneut frischer Mörtel aufzukämmen. Bewegungsfugen dürfen nicht mit Mörtel überbrückt werden.

PSA

Die persönliche Schutzausrüstung ist zu tragen.

Wir empfehlen einen auf den Arbeitsplatz zugeschnitten Hand- und Hautschutzplan. Reinigen der Werkzeuge sofort nach Gebrauch mit Wasser.

Anmerkung

Bitte beachten Sie Technik Information TI 21.

Wichtige Hinweise

Bei Herstellung der Abdichtung gelten die ETAG 022 in der gültigen Fassung bzw. die für das jeweilige Gewerk gültigen „Regeln der Technik“ und „Stand der Technik“. Chemikalienbeständigkeit siehe Beständigkeitsliste A-Z.

Die Sicherheitsdatenblätter, die Kennzeichnung der Gebinde, die Gefahrenhinweise und die Sicherheitsratschläge auf den Gebinden sind bei Transport, Lagerung und Verarbeitung zu beachten.

Ausgegeben: Vellmar, 2024-03-04

KEMCO Decor Stone / Natursteine



Wichtige Hinweise

Gefahrenhinweise, Schutzmaßnahmen, Gefahrstoffklassen und Entsorgung entnehmen Sie bitte dem Sicherheitsdatenblatt zu diesem Produkt!

Entsorgung

EAK 17 05 04

Ausgegeben: Vellmar, 2024-03-04

Einsatzgebiet

- Dekorative Gestaltung der verschiedenen Balkon-, Terrassen-, Wand- und Bodenbeschichtungssysteme
- Bei Neubau und Instandsetzung

Merkmale

- Mechanisch gerundete, natürliche Erscheinung
- Gewaschen und getrocknet
- Sieblinie 2 - 4 mm

Liefergrößen

25 kg Säcke

Lagerung

In verschlossenen Originalgebinden in trockenen Räumen bei Temperaturen zwischen +5°C und +25°C lagern.

Material bitte 24 Stunden vor Gebrauch bei Temperaturen zwischen +18°C und +20°C akklimatisieren.

Eigenschaften

Gewicht	ca. 2,50 g/cm ³ , Schüttgewicht 1,7 t/ m ³
---------	--

* Messungen bei 23 °C - 50 % rel. Feuchte. Durch Witterungseinflüsse wie Wind, Luftfeuchte und Temperatur werden die angegebenen Werte verändert.

Verarbeitung

Um Farbabweichungen und -schatten in der Fläche zu vermeiden, muss Material aus verschiedenen Säcken vorab gemischt werden.

KEMCO QB1 Bindemittel



Einsatzgebiet

- Belag für Innenräume, Laubengänge, Balkone und Terrassen
- Bei Neubau und Instandsetzung
- Zum Herstellen von dekorativen Bodenbelägen aus KEMCO Decor Stone / Natursteine und KEMPERDUR CQ 0408 Colorquarz
- Im Innen- und Außenbereich
- Auf KEMPEROL Abdichtungsprodukten

Merkmale

- Lösemittelfrei
- Geruchsneutral
- Lichtecht
- AgBB-konform
- Luftfeuchtigkeitshärtend
- 1-komponentig
- Witterungsbeständig
- Harzbasis: Polyurethanharz

Liefergröße

1,75 kg Gebinde

5,25 kg Gebinde

Lagerung

Kühl, frostfrei, trocken und ungeöffnet lagerfähig, Mindestens haltbar bis siehe Gebinde-Etikett.

Verbrauch

7 Gew.% = 1,75 kg Gebinde für 25 kg KEMCO Decor Stone / Natursteine

Arbeitsfertige Mischung: 18 kg/m² KEMCO Decor Stone / Natursteine bei 8 mm Schichtstärke

10 Gew.% = 2,50 kg für 25 kg KEMPERDUR CQ 0408 Colorquarz

Arbeitsfertige Mischung: 7 kg/m² KEMPERDUR CQ 0408 Colorquarz bei 3 mm Schichtstärke

Eigenschaften

Form	flüssig
Farbe	transparent gelblich
Verarbeitungszeit*	ca. 45 min
Regenfest nach*	ca. 2 h
Begehrbar nach*	ca. 72 h
Ausgehärtet nach*	ca. 3 d
Schichtstärke des fertigen Belages (Vlies überlappend verlegt)	ca. 8 mm
Schichtstärke des fertigen Belages Coloritquarz	ca. 3 mm
Beanspruchung durch Feuer von außen	B _{fl} **, ***
Rutschfestigkeitsklasse	R9 ***

* Messungen bei 23 °C - 50 % rel. Feuchte. Durch Witterungseinflüsse wie Wind, Luftfeuchte und Temperatur werden die angegebenen Werte verändert.

** Klassifizierung gemäß DIN EN 13501-1

2006: DIN 4102-14 - Widerstand gegen Flugfeuer und strahlende Wärme.

*** Geprüft mit KEMCO Decor Stone / Natursteine

Verarbeitung

Untergrundvorbereitung

Untergründe aus Beton, Estrich oder KEMPEROL Abdichtungsprodukten müssen eben, trocken, tragfähig und frei von haftmindernden Stoffen sein. Die Flächen sind entsprechend den Herstellerrichtlinien vorzubereiten und zu grundieren.

In die noch frische KEMCO POX 2K-Grundierung oder KEMPERTEC EP5-Grundierung werden ca. 300 g/m² KEMCO NQ 0408 Naturquarz als Haftbrücke eingestreut.

In die noch frische KEMPERTEC AC-Grundierung werden mind. 2 kg/m² KEMCO NQ 0408 Naturquarz deckend Korn an Korn als Haftbrücke eingestreut.

Voraussetzung für die Beschichtungsarbeit

Material 24h vor Gebrauch bei Temperaturen zwischen +10 °C und +30 °C akklimatisieren. Bei Ausführung muss die Oberflächentemperatur 3 K über dem Taupunkt liegen. Bei Unterschreitung des Taupunktes kann sich auf der zu bearbeitenden Oberfläche ein trennend wirkender Feuchtigkeitsfilm bilden (siehe Technik Information TI 16).

Optimale Verarbeitungstemperatur bei > +10°C (Lufttemperatur).

Hohe Luftfeuchtigkeit (>80%) kann einen Einfluss auf die Oberflächenstruktur haben.

Mischen

Verarbeitung mit KEMCO Decor Stone / Natursteine und KEMPERDUR CQ 0408 Colorquarz: Nach dem Öffnen des Gebindes muss das Bindemittel mit einem Rührholz gründlich durchgerührt werden.

Das KEMCO QB1 Bindemittel mit langsam laufendem Zwangsmischer gründlich in die KEMCO Decor Stone / Natursteine einmischen bis das Bindemittel und die Steine homogen vermischt sind. Mischzeit 5 Minuten, innerhalb von 40 Minuten verarbeiten.

Um Aufschäumen zu vermeiden, Mischeimer direkt nach dem Anmischen restlos entleeren. Materialanhäufungen sind zu vermeiden.

Auftragen

Bei größeren Flächen müssen Feldeinteilungen gemäß den Fliesenlegerrichtlinien vorgenommen werden. Hierzu werden Dehnungsprofilschienen verwendet. Arbeitsunterbrechungen innerhalb einer Feldeinteilung sind nicht möglich. Arbeitsmischung gleichmäßig auf dem Untergrund mit einem Richtscheit verteilen, abziehen und leicht mit der Glättkelle verdichten. Anschließend noch einmal gleichmäßig mit der Glättkelle abziehen.

PSA

Die persönliche Schutzausrüstung ist zu tragen.

Wir empfehlen einen auf den Arbeitsplatz zugeschnittenen Hand- und Hautschutzplan. Reinigen der Werkzeuge sofort nach Gebrauch mit KEMCO MEK Reinigungsmittel.

Anmerkung

Bitte beachten Sie folgende Technische Informationen:

- TI 21 - Untergrundbeurteilung
- TI 24 - Reinigung und Pflege
- TI 29 - Rutschfestigkeitsklassen

Wichtige Hinweise

Die Sicherheitsdatenblätter, die Kennzeichnung der Gebinde, die Gefahrenhinweise und die Sicherheitsratschläge auf den Gebinden sind bei Transport, Lagerung und Verarbeitung zu beachten, ebenfalls die Merkblätter der BG-Chemie.

Bei Flächen in exponierter Lage, z. B. Waldlage oder bei stehendem Wasser kann es bei KEMCO Decor Stone / Natursteine zur Bildung von Algen, Verschmutzung oder ähnlichem kommen.

Nutzbeläge unterliegen einer mechanischen Beanspruchung und bedürfen daher einer regelmäßigen Inspektion/Wartung. Je nach festgestelltem Abnutzungsgrad kann ein Nacharbeiten erforderlich sein.

Eine Klebrigkeit der Oberfläche kann in Abhängigkeit der Außentemperatur und der Luftfeuchtigkeit bis zu 3 Tagen andauern.

Entsorgung

flüssig	EAK 08 05 01
ausgehärtet	EAK 17 02 03

GISCODE

PU40

Ausgegeben: Vellmar, 2024-03-04

KEMPERDUR EP-Finish



Einsatzgebiete

- Bei Neubau und Instandsetzungen
- Als Versiegelung auf mit KEMCO Naturquarz abgestreuten KEMPEROL 2K-PUR Abdichtung und auf KEMPERDUR TC Beschichtung
- Für genutzte Flächen (Parkdecks etc.)

Merkmale

- Dekorativ
- Lösemittelfrei
- 2-komponentig
- Vergilbungsarm
- Glänzend
- Harzbasis: Epoxidharz

Liefergrößen

6 kg Gebinde

Lagerung

Kühl, frostfrei, trocken und ungeöffnet lagerfähig. Mindestens haltbar siehe Gebindeetikett.

Bei Temperaturen unter 5 °C kann es zur Kristallisation kommen. Diese kann durch vorsichtiges Erwärmen (40 °C) wieder rückgängig gemacht werden.

Verbrauch

Je nach Beschaffenheit des Untergrundes : mind. 0,7 kg/m²

Eigenschaften

Form	flüssig
	Komp. B flüssig
Standardfarbe	steingrau

Sonderfarben	auf Anfrage
Verarbeitungszeit *	ca. 25 min
Regenfest nach*	ca. 24 h
Begehbar nach*	ca. 24 h
Ausgehärtet nach*	ca. 48 h

* Messungen bei 23 °C - 50 % rel. Feuchte. Durch Witterungseinflüsse wie Wind, Luftfeuchte und Temperatur werden die angegebenen Werte verändert.

Verarbeitung

Untergrundvorbereitung

Der Untergrund der zu beschichtenden Fläche muss trocken, tragfähig und frei von haftmindernden Stoffen sein.

Voraussetzung für die Beschichtungsarbeit

Beschichten nur bei Untergrund- und Umgebungstemperaturen von mindestens 10 °C und einer maximalen relativen Luftfeuchte von 75%.

Material 24h vor Gebrauch bei Temperaturen zwischen +10 °C und +30 °C akklimatisieren.

Bei Ausführung muss die Oberflächentemperatur 3 K über dem Taupunkt liegen.

Bei Unterschreitung des Taupunktes kann sich auf der zu bearbeitenden Oberfläche ein trennend wirkender Feuchtigkeitsfilm bilden (DIN 4108 - 5 Tab.1).

Mischen

Die Komponente B wird der Komponente A zugesetzt und schlierenfrei eingemischt.

Zur Vermeidung von Mischfehlern wird die Mischung umgetopft und nochmals aufgerührt.

Auftragen

Für eine vollflächige, deckende Versiegelung sind die veranschlagten 0,7 kg/m² mittels eines Gummischiebers gleichmäßig auf der Fläche zu verteilen und anschließend mit einem Perlonroller im Kreuzgang nachzurollen. Materialanhäufungen sind zu vermeiden.

Um Farbunterschiede auf zusammenhängenden Flächen zu vermeiden, wird empfohlen, Gebinde mit gleicher Chargennummer zu verwenden.

Witterungseinflüsse:

- Das KEMPERDUR EP-Finish ist bis zur vollständigen Aushärtung vor Feuchtigkeit zu schützen (ca. 24 h bei 23 °C) - ansonsten kann es zu einem Weißanlaufen der Oberfläche und/oder der Bildung eines Schmierfilms kommen.
- Trotz hoher Vergilbungsstabilität kann eine Farbtonveränderung bzw. Vergilbung nicht ausgeschlossen werden.

PSA

Die persönliche Schutzausrüstung ist zu tragen.

Wir empfehlen einen auf den Arbeitsplatz zugeschnittenen Hand- und Hautschutzplan. Reinigen der Werkzeuge sofort nach Gebrauch mit KEMCO MEK Reinigungsmittel.

Anmerkung

Bitte beachten Sie folgende Technik Informationen:

- TI 24 - Reinigung und Pflege
- TI 29 - Rutschfestigkeit

Wichtige Hinweise

Die Sicherheitsdatenblätter, die Kennzeichnung der Gebinde, die Gefahrenhinweise und die Sicherheitsratschläge auf den Gebinden sind bei Transport, Lagerung und Verarbeitung zu beachten. Bei der Verarbeitung sind die Merkblätter der BG-Chemie zu beachten.

Nicht in Gewässer, Abwässer oder ins Erdreich gelangen lassen.

Nicht für den Einsatz in Schwimmbecken geeignet!

Bitte beachten Sie, dass einige Medien (z. B. Rost, Kupfer, Blütenblätter, Rotwein, etc.) aufgrund enthaltener Farbstoffe oder Alterungsschutzmittel (z. B. in Gummireifen) dauerhafte Verfärbungen hervorrufen können, die die Schutzfunktion des Flüssigkunststoffs aber nicht beeinträchtigen.

Mehr-Komponenten-Polyurethan-, Polyester-, Epoxid- und Methacrylatharze reagieren unter Wärmeentwicklung. Nach dem Mischen der Komponenten darf das Produkt nicht länger als in der angegebenen Verarbeitungszeit im Mischgefäß verbleiben. Bei Nichtbeachtung kann es zu Hitze- und Rauchentwicklung kommen und im Extremfall zum Brand führen.

Nutzbeläge unterliegen einer mechanischen Beanspruchung und bedürfen daher einer regelmäßigen Inspektion/Wartung. Je nach festgestelltem Abnutzungsgrad kann ein Nacharbeiten erforderlich sein.

Entsorgung

Entsorgung gemäß den behördlichen Vorschriften. Weitere Hinweise zur Entsorgung sind den jeweiligen Sicherheitsdatenblättern, Abschnitt 13, zu entnehmen.

Ausgegeben: Vellmar, 2024-03-04

KEMPERDUR Finish glänzend



Einsatzgebiete

- Bei Neubau und Instandsetzungen
- Zur Versiegelung der Chipseinstreuung bei KEMPERDUR Deko, KEMPERDUR Deko 2K und KEMPERDUR HB Dickbeschichtung
- Zur Versiegelung von KEMPERDUR Colorquarz-Einstreuungen
- Zur Versiegelung von KEMPEROL Abdichtungen bei Sonderkonstruktionen

Merkmale

- Lichtecht
- 1-komponentig
- Staub abweisend - glatt
- Sehr gut zu reinigen
- lösemittelhaltig
- Harzbasis: Polyurethanharz

Liefergrößen

10 kg Gebinde

Lagerung

Kühl, frostfrei, trocken und ungeöffnet lagerfähig. Mindestens haltbar siehe Gebindeetikett.

Verbrauch

Je nach Beschaffenheit des Untergrundes : mind. 0,2 kg/m²

Eigenschaften

Form	flüssig
Standardfarbe	klar
Regenfest nach*	ca. 3 h

Begehbar nach* ca. 12 h

Ausgehärtet nach* ca. 3 d

* Messungen bei 23 °C - 50 % rel. Feuchte. Durch Witterungseinflüsse wie Wind, Luftfeuchte und Temperatur werden die angegebenen Werte verändert.

Verarbeitung

Untergrundvorbereitung

Untergründe müssen trocken, tragfähig und frei von haftmindernden Stoffen sein und sind entsprechend vorzubereiten.

Auf dem Untergrund befindliche Verunreinigungen müssen vorher entfernt werden.

Voraussetzung für die Beschichtungsarbeit

Beschichten nur bei Untergrund- und Umgebungstemperaturen von > +5 °C.

Die maximale Verarbeitungstemperatur beträgt 30 °C.

Material 24h vor Gebrauch bei Temperaturen zwischen +10 °C und +30 °C akklimatisieren.

Bei Ausführung muss die Oberflächentemperatur 3 K über dem Taupunkt liegen.

Bei Unterschreitung des Taupunktes kann sich auf der zu bearbeitenden Oberfläche ein trennend wirkender Feuchtigkeitsfilm bilden (DIN 4108 - 5 Tab.1).

Mischen

Das Gebinde öffnen und das Material gründlich und sorgfältig aufrühren.

Auftragen

KEMPERDUR Finish glänzend in einem Arbeitsgang auftragen und dabei mit einer Perlonrolle vollflächig und deckend verteilen.

PSA

Bei Verarbeitung in geschlossenen Räumen für ausreichend gute Belüftung sorgen. Hautkontakt vermeiden.

Die persönliche Schutzausrüstung ist zu tragen.

Wir empfehlen einen auf den Arbeitsplatz zugeschnittenen Hand- und Hautschutzplan. Reinigen der Werkzeuge sofort nach Gebrauch mit KEMCO MEK Reinigungsmittel.

Anmerkung

Bitte beachten Sie folgende Technik Informationen:

- TI 23 - Lösemittelhaltige Produkte
- TI 24 - Reinigung und Pflege
- TI 29 - Rutschfestigkeit

Wichtige Hinweise

Die Sicherheitsdatenblätter, die Kennzeichnung der Gebinde, die Gefahrenhinweise und die Sicherheitsratschläge auf den Gebinden sind bei Transport, Lagerung und Verarbeitung zu beachten. Bei der Verarbeitung sind die Merkblätter der BG-Chemie zu beachten.

Nicht in Gewässer, Abwässer oder ins Erdreich gelangen lassen.

Bitte beachten Sie, dass einige Medien (z. B. Rost, Kupfer, Blütenblätter, Rotwein, etc.) aufgrund enthaltener Farbstoffe oder Alterungsschutzmittel (z. B. in Gummireifen) dauerhafte Verfärbungen hervorrufen können, die die Schutzfunktion des Flüssigkunststoffs aber nicht beeinträchtigen.

Nutzbeläge unterliegen einer mechanischen Beanspruchung und bedürfen daher einer regelmäßigen Inspektion/Wartung. Je nach festgestelltem Abnutzungsgrad kann ein Nacharbeiten erforderlich sein.

Entsorgung

Entsorgung gemäß den behördlichen Vorschriften. Weitere Hinweise zur Entsorgung sind den jeweiligen Sicherheitsdatenblättern, Abschnitt 13, zu entnehmen.

GISCODE

PU50

Ausgegeben: Vellmar, 2024-03-04

KEMPERDUR Finish matt



Einsatzgebiete

- Zur Versiegelung der Chipseinstreuung bei KEMPERDUR Deko, KEMPERDUR Deko 2K und KEMPERDUR HB Dickbeschichtung
- Zur Versiegelung von KEMPERDUR Colorquarz-Einstreuungen

Merkmale

- Seidenmatt
- Lichtecht
- 1-komponentig
- lösemittelhaltig
- Harzbasis: Polyurethan

Liefergrößen

4 kg Gebinde

Lagerung

Kühl, frostfrei, trocken und ungeöffnet lagerfähig. Mindestens haltbar siehe Gebindeetikett.

Verbrauch

Je nach Beschaffenheit des Untergrundes : mind. 0,2 kg/m²

CE-Kennzeichnung

Komponente zu	ETA 03/0025
	ETA 03/0026
	ETA 03/0043
	ETA 03/0044

Eigenschaften

Form	flüssig
------	---------

Standardfarbe	transparent
---------------	-------------

Regenfest nach*	ca. 3 h
-----------------	---------

Begehbar nach*	ca. 24 h
----------------	----------

Ausgehärtet nach*	ca. 3 d
-------------------	---------

* Messungen bei 23 °C - 50 % rel. Feuchte. Durch Witterungseinflüsse wie Wind, Luftfeuchte und Temperatur werden die angegebenen Werte verändert.

Verarbeitung

Untergrundvorbereitung

Untergründe müssen trocken, tragfähig und frei von haftmindernden Stoffen sein und sind entsprechend vorzubereiten.

Auf dem Untergrund befindliche Verunreinigungen müssen vorher entfernt werden.

Voraussetzung für die Beschichtungsarbeit

KEMPERDUR Finish matt ist nur bei Untergrund- und Umgebungstemperaturen oberhalb 5 °C zu verarbeiten.

Material 24h vor Gebrauch bei Temperaturen zwischen +10 °C und +30 °C akklimatisieren.

Auftragen von KEMPERDUR Finish matt auf KEMPERDUR Deko nach ca. 3 Tagen, auf KEMPERDUR Deko 2K und KEMPERDUR HB Dickbeschichtung nach ca. 12 Stunden.

Bei Ausführung muss die Oberflächentemperatur 3 K über dem Taupunkt liegen.

Bei Unterschreitung des Taupunktes kann sich auf der zu bearbeitenden Oberfläche ein trennend wirkender Feuchtfilm bilden (DIN 4108 - 5 Tab.1).

Mischen

Das Gebinde öffnen und das Material gründlich und sorgfältig aufrühren.

Auftragen

Zur Erhöhung der Rutschfestigkeitseinstufung wird KEMPERDUR ASG Granulat rh in das KEMPERDUR Finish matt eingerührt. In einem Arbeitsgang auftragen und dabei mit einer Perlonrolle vollflächig und deckend verteilen. Während der Verarbeitung muss die Mischung regelmäßig aufgerührt werden, um ein Absetzen des Granulats zu vermeiden.

PSA

Bei Verarbeitung in geschlossenen Räumen für ausreichend gute Belüftung sorgen.

Die persönliche Schutzausrüstung ist zu tragen.

Wir empfehlen einen auf den Arbeitsplatz zugeschnittenen Hand- und Hautschutzplan. Reinigen der Werkzeuge sofort nach Gebrauch mit Wasser.

Anmerkung

Bitte beachten Sie folgende Technik Informationen:

- TI 23 - Lösemittelhaltige Produkte
- TI 24 - Reinigung und Pflege
- TI 29 - Rutschfestigkeit

Wichtige Hinweise

Die Sicherheitsdatenblätter, die Kennzeichnung der Gebinde, die Gefahrenhinweise und die Sicherheitsratschläge auf den Gebinden sind bei Transport, Lagerung und Verarbeitung zu beachten. Bei der Verarbeitung sind die Merkblätter der BG-Chemie zu beachten.

Nicht in Gewässer, Abwässer oder ins Erdreich gelangen lassen.

Hautkontakt vermeiden.

Bitte beachten Sie, dass einige Medien (z. B. Rost, Kupfer, Blütenblätter, Rotwein, etc.) aufgrund enthaltener Farbstoffe oder Alterungsschutzmittel (z. B. in Gummireifen) dauerhafte Verfärbungen hervorrufen können, die die Schutzfunktion des Flüssigkunststoffs aber nicht beeinträchtigen.

Nutzbeläge unterliegen einer mechanischen Beanspruchung und bedürfen daher einer regelmäßigen Inspektion/Wartung. Je nach festgestelltem Abnutzungsgrad kann ein Nacharbeiten erforderlich sein.

Entsorgung

Entsorgung gemäß den behördlichen Vorschriften. Weitere Hinweise zur Entsorgung sind den jeweiligen Sicherheitsdatenblättern, Abschnitt 13, zu entnehmen.

GISCODE

PU50

Ausgegeben: Vellmar, 2024-03-04

KEMPERDUR ASG Granulat rh



DUR Finish (entspricht 1 Masseprozent) zugegeben und verrührt. Anschließend wird die Mischung mit einem Perlonroller gleichmäßig verteilt.

Entsorgung

Entsorgung gemäß den behördlichen Vorschriften. Weitere Hinweise zur Entsorgung sind den jeweiligen Sicherheitsdatenblättern, Abschnitt 13, zu entnehmen.

Ausgegeben: Vellmar, 2024-03-04

Einsatzgebiete

- Zur Erhöhung der Rutschfestigkeit von KEMPERDUR Beschichtungssystemen

Merkmale

- Rutschmindernd
- Harzbasis: Polyolefinen

Liefergrößen

2,5 kg Kunststoffeimer

Lagerung

Trocken lagern.

Verbrauch

Ab mind. 5 g/m² abhängig vom gewünschten Grad der Rutschminderung und Art der Verarbeitung.

CE-Kennzeichnung

Komponente zu	ETA 03/0043
	ETA 03/0044

Eigenschaften

Form	fest
------	------

* Messungen bei 23 °C - 50 % rel. Feuchte. Durch Witterungseinflüsse wie Wind, Luftfeuchte und Temperatur werden die angegebenen Werte verändert.

Verarbeitung

Das KEMPERDUR ASG Granulat rh ist in direkter Kombination mit KEMPERDUR Finish matt aufzubringen. Hierbei werden 40 g Granulat in 4 kg KEMPER-

KEMPERTEC MA-SF Metallkleber



Einsatzgebiete

- für die Verklebung von Metallprofilen und gängigen Metallen (z. B. aus Kupfer, Aluminium, Edelstahl, Titanzink und verzinktem Stahl) auf Baustoffen wie Kalksandstein, Beton, Porenbeton, Ziegelstein, Lochziegel, Holz, Span- und OSB Platten, KEMPEROL Abdichtungen, Polymerbitumenbahnen und Dämmstoffen

Merkmale

- UV-beständig
- Kalt zu verarbeiten
- Lösemittelfrei
- 1-komponentig
- Gebrauchsfertig
- Basis: Bitumenemulsion
- Alkalibeständig
- Dauerplastisch
- Saubere, einfache und schnelle Verarbeitung
- Spachtelfähig und standfest bis 110 °C

Liefergrößen

5 kg Kunststoffgebinde

Lagerung

Kühl, frostfrei, trocken und ungeöffnet lagerfähig. Mindesthaltbarkeit: 12 Monate

Verbrauch

Je nach Beschaffenheit des Untergrundes: mind. 1,5 kg/m².

Zahnung in mm	Verbrauch kg / m ²	Belastbar nach h
4	1,50	2,0
6	1,75	2,5

Zahnung in mm	Verbrauch kg / m ²	Belastbar nach h
8	2,0	3,0

Der Verbrauch kann sich aufgrund von handwerklichen Ausführungen, unterschiedlichen Untergründen und Zahnung des Spachtels bei der Verarbeitung erhöhen. Der Verbrauch darf jedoch nicht mehr als 3,0 kg/m² betragen.

Eigenschaften

Farbe	schwarz
Verarbeitungszeit*	ca. 30 min
Temperatur bei Verarbeitung und Durchtrocknung***	+5 bis + 50°C
Belastbar nach *	ca. 2 - 3 h
Endhärte nach *	ca. 14 d

* Messungen bei 23 °C - 50 % rel. Feuchte. Durch Witterungseinflüsse wie Wind, Luftfeuchte und Temperatur werden die angegebenen Werte verändert.
 *** Temperatur, Bauteil-, Einbau- und Umgebungstemperatur

Verarbeitung

Untergrundvorbereitung

Der Untergrund muss trocken, eben, tragfähig, frostfrei, sauber und frei von Öl, Fett, Teer, Kiesnestern, Rissen, Staub, Schmutz, Mörtelresten und sonstigen Verunreinigungen sein.

Auf sauberen und festen Untergründen kann die Verarbeitung des KEMPERTEC MA-SF Metallklebers direkt erfolgen. Sandende, stark saugende und offene Untergründe wie z.B. Lochziegel (Poroton), alte zementöse oder Natursteinflächen müssen nach dem Entfernen von losen Teilen und Stäuben z.B. mit der KEMPERTEC TG-Grundierung vorbehandelt werden.

Größere Unebenheiten (>3mm) sollten vor der Verarbeitung des KEMPERTEC MA-SF Metallklebers mit geeigneten Materialien ausgeglichen werden. KEMPEROL Abdichtungen, unbesplittete Elastomerbahnen und Dämmstoffe müssen vor dem Auftrag des Metallklebers mit geeigneten Mitteln gereinigt, mit einer lösemittelfreien 2-komponentigen Grundierung z.B. mit KEMPERTEC EP5-Grundierung grundiert und mit KEMCO NQ 0712 abgestreut werden. Vor dem Verkleben der Metallprofile sind diese von Ölen, Fetten und haftvermindernden Stoffen mit KEMCO MEK Reinigungsmittel zu säubern und mit einem Schleifblatt der Körnung P40 aufzurauen, um Haftungsstörungen zu vermeiden.

Auftragen

Der KEMPERTEC MA-SF Metallkleber ist gebrauchsfertig und wird direkt aus dem Gebinde mittels Kelle entnommen.

Der Materialauftrag erfolgt mit dem KEMPERTEC Profi-Zahnspachtel gleichmäßig, parallel und vollflächig in Längsrichtung des Metalls über die gesamte zu verklebende Fläche in erforderlicher Schichtstärke. Dabei ist darauf zu achten, einen Abstand zum Rand von ca. 2 cm einzuhalten, um ein Abfließen über den Rand hinaus zu verhindern. Bei Bauteilen, die in geneigten ($> 3^\circ$) oder senkrechten Bereichen verklebt werden sollen, ist eine zusätzliche mechanische Fixierung notwendig.

Bei Verklebungen von Metall auf Metall (maximale Überdeckung von Metall auf Metall liegt bei 5 cm) ist zu beachten, dass die Metalle gegen Verrutschen zu sichern sind, z.B. durch eine mechanische Fixierung. Die Verklebung sollte innerhalb von 30 min erfolgen. Metallprofile sorgfältig und gleichmäßig andrücken.

Es ist auf einen vollflächigen Auftrag des Metallklebers zu achten. Dabei sollte das Material nicht über das zu verklebende Metall/Blech in den Sichtbereich hinausgehen, da es ansonsten bei nachfolgenden Grundierungen, Abdichtungen oder Beschichtungen zu gelblichen Verfärbungen kommen kann.

Nicht zu verklebende Bereiche sollten abgeklebt oder geschützt werden.

Bitte beachten Sie das Merkblatt „Kleben in der Klempnertechnik“.

PSA

Die persönliche Schutzausrüstung ist zu tragen.

Wichtige Hinweise

Das frisch aufgetragene Material bis zur völligen Durchtrocknung vor Regen, Frost und starker Sonneneinstrahlung schützen.

Das Gebinde nach Entnahme des Metallklebers wieder sorgfältig verschließen, um eine Hautbildung zu vermeiden. Bei entstandener Hautbildung, diese vor der Verarbeitung entfernen.

Ausgegeben: Vellmar, 2024-03-04

KEMPERTEC KR Quarzsandmischung

ETA 03/0044



Einsatzgebiete

- Als Reparaturmörtel oder Kratzspachtel in Kombination mit der KEMPERTEC EP-Grundierung, KEMPERTEC EP5-Grundierung bzw. der KEMPERTEC AC-Grundierung
- Für Reprofilierungen
- Auf Beton, Estrich, Abdichtungen oder vorhandenen keramischen Belägen
- Bei Neubau und Instandsetzungen

Merkmale

- Systemgeprüft und auf den Anwendungszweck abgestimmt
- staubreduziert

Liefergrößen

25 kg Säcke

Lagerung

Kühl und trocken.

Verbrauch

Je mm Schichtstärke mind. 1,5 kg/m².

Eigenschaften

Form körnig / fest

* Messungen bei 23 °C - 50 % rel. Feuchte. Durch Witterungseinflüsse wie Wind, Luftfeuchte und Temperatur werden die angegebenen Werte verändert.

CE-Kennzeichnung

Komponente zu
ETA 03/0025
ETA 03/0026
ETA 03/0043

Verarbeitung

Untergrundvorbereitung

Untergründe müssen trocken (Restfeuchte im Beton in den oberen 2 cm < 5%), tragfähig und frei von haftmindernden Stoffen sein und sind entsprechend vorzubereiten.

(Siehe Technik Information TI 21 - Untergrundbeurteilung)

Die Grundierungsempfehlungen sind zu beachten.

Bei Ausführung muss die Oberflächentemperatur 3 K über dem Taupunkt liegen. Bei Unterschreitung des Taupunktes kann sich auf der zu bearbeitenden Oberfläche ein trennend wirkender Feuchtigkeitsfilm bilden (siehe Technik Information TI 16).

Verwendung als Kratzspachtel

Für die Verarbeitung als Kratzspachtel kann die KEMPERTEC KR Quarzsandmischung im Verhältnis von ca. 1:2 mit der KEMPERTEC EP5-Grundierung oder im Verhältnis von ca. 1:3 mit der KEMPERTEC AC-Grundierung angemischt werden. Je nach Anwendungsfall und äußeren Bedingungen kann das Verhältnis variiert werden.

Verwendung als Reparaturmörtel

Die Flächen sind entsprechend vorzubereiten und mit der KEMPERTEC EP5-Grundierung oder KEMPERTEC AC-Grundierung zu grundieren. Zum Ausgleich von Unebenheiten bis 20 mm und Ausbrüchen wird die KEMPERTEC KR Quarzsandmischung im Verhältnis von ca. 1:5 mit der KEMPERTEC EP5-Grundierung oder im Verhältnis von ca. 1:10 mit der KEMPERTEC AC-Grundierung vermischt.

Je nach Anwendungsfall und äußeren Bedingungen kann das Verhältnis variiert werden.

PSA

Die persönliche Schutzausrüstung ist zu tragen. Wir empfehlen einen auf den Arbeitsplatz zugeschnitten Hand- und Hautschutzplan. Reinigen der Werkzeuge sofort nach Gebrauch mit KEMCO MEK Reinigungsmittel.

Entsorgung

Entsorgung gemäß den behördlichen Vorschriften. Weitere Hinweise zur Entsorgung sind den jeweiligen Sicherheitsdatenblättern, Abschnitt 13, zu entnehmen.

Ausgegeben: Vellmar, 2024-03-04

KEMCO 1K Verdünner

Einsatzgebiete

- Für den Einsatz in KEMPEROL 1K-PUR Abdichtung, KEMPERDUR Deko und KEMPERDUR Deko transparent bei niedrigen Verarbeitungstemperaturen (zwischen +10 °C und +5 °C)
- Als Flüssigdeckel auf angebrochene Gebinde von KEMPEROL 1K-PUR, KEMPERDUR Deko und KEMPERDUR Deko transparent
- Bevorzugt für den Einsatz an waagerechten Flächen

Merkmale

- Optimierte Verarbeitung bei niedrigen Umgebungstemperaturen
- Kombination organischer Lösemittel

Liefergrößen

500 ml Gebinde

Lagerung

Kühl, frostfrei, trocken und ungeöffnet lagerfähig. Mindestens haltbar siehe Gebindeetikett.

Eigenschaften

Form	flüssig
Farbe	klar

* Messungen bei 23 °C - 50 % rel. Feuchte. Durch Witterungseinflüsse wie Wind, Luftfeuchte und Temperatur werden die angegebenen Werte verändert.

Verbrauch

125 ml bis maximal 250 ml für ein 7 kg-Gebinde der KEMPEROL 1K-PUR Abdichtung;

250 ml bis maximal 500 ml für ein 15 kg-Gebinde der KEMPEROL 1K-PUR Abdichtung;

500 ml bis maximal 1.000 ml für ein 25 kg-Gebinde der KEMPEROL 1K-PUR Abdichtung;

maximal 250 ml für ein 6 kg-Gebinde KEMPERDUR Deko;

maximal 250 ml für ein 5 kg-Gebinde KEMPERDUR Deko transparent.

CE-Kennzeichnung

Komponente zu	ETA 03/0043
---------------	-------------

Verarbeitung

Bei niedrigen Umgebungstemperaturen (+10 °C bis +5 °C) den KEMCO 1K Verdünner der KEMPEROL 1K-PUR Abdichtung oder KEMPERDUR Deko bzw. KEMPERDUR Deko transparent vor der Verarbeitung zusetzen und gut mischen.

Die persönliche Schutzausrüstung ist zu tragen.

Wichtige Hinweise

Die Sicherheitsdatenblätter, die Kennzeichnung der Gebinde, die Gefahrenhinweise und die Sicherheitsratschläge auf den Gebinden sind bei Transport, Lagerung und Verarbeitung zu beachten. Bei der Verarbeitung sind die Merkblätter der BG-Chemie zu beachten. Nicht in Gewässer, Abwässer oder ins Erdreich gelangen lassen.

Entsorgung

Entsorgung gemäß den behördlichen Vorschriften. Weitere Hinweise zur Entsorgung sind den jeweiligen Sicherheitsdatenblättern, Abschnitt 13, zu entnehmen.

Ausgegeben: Vellmar, 2024-03-04

KEMCO MEK Reinigungsmittel



Einsatzgebiet

- Reinigungsmittel zum Reinigen vorhandener KEMPEROL Flächen nach Arbeitspausen oder längerer Standzeit
- Zum Reinigen von Arbeitsgeräten
- Zum Reinigen von Untergründen
- Zur Entfettung von Metallen

Merkmale

- Hoch wirksam
- Leicht flüchtig
- Organisches Lösemittel
- Systemgeprüft und auf den Anwendungszweck abgestimmt

Lagerung

Kühl und trocken.

Liefergrößen

2,7 l, 10 l und 27 l Blechkanister

Verbrauch

Je nach Verschmutzungsgrad mind. 200 g/m².

Eigenschaften

Form flüssig

* Messungen bei 23 °C - 50 % rel. Feuchte. Durch Witterungseinflüsse wie Wind, Luftfeuchte und Temperatur werden die angegebenen Werte verändert.

Verarbeitung

Untergrundvorbereitung

Mit einem mit KEMCO MEK Reinigungsmittel angefeuchtetem Tuch auf KEMPEROL-Flächen oder verschmutzten Untergründen unter Vermeidung von Pfützenbildung auftragen, Verschmutzungen bearbeiten und KEMCO MEK Reinigungsmittel sofort wieder vollständig aufnehmen. Vor weiterer Beschichtung Lösemittel des KEMCO MEK Reinigungsmittel ausreichend ablüften lassen.

PSA

Die persönliche Schutzausrüstung ist zu tragen.

Bei der Verarbeitung in Räumen ausreichend be- und entlüften! Vorsicht Explosionsgefahr!

Wichtige Hinweise

KEMCO MEK Reinigungsmittel ist nur für den bestimmungsgemäßen Verbrauch als Reinigungsmittel für Flächen und Werkzeuge zu benutzen.

Achtung: kann Kunststoffoberflächen (Acrylglas etc.) anlösen!

Die Sicherheitsdatenblätter, die Kennzeichnung der Gebinde, die Gefahrenhinweise und die Sicherheitsratschläge auf den Gebinden sind bei Transport, Lagerung und Verarbeitung zu beachten, ebenfalls die Merkblätter der BG-Chemie.

Nicht in Gewässer, Abwässer oder ins Erdreich gelangen lassen.

Entsorgung

flüssig EAK 07 07 04

GISCODE

GF0

Ausgegeben: Vellmar, 2024-03-04

KEMCO NQ 0408 Naturquarz



Einsatzgebiet

- Bei Neubau und Instandsetzung in Kombination mit KEMPERTEC, KEMPEROL und KEMPERDUR
- Zur Herstellung einer Haftbrücke mit den Grundierungen:
 - KEMPERTEC EP5-Grundierung
 - KEMCO 1K-Grundierung
 auf Beton, Estrich oder Abdichtungen (siehe Grundierungsempfehlungen)
- Als Abstreuerung bei Grundierungen
- Als Einstreuung in KEMPERDUR TC Beschichtung
- Im Innen- und Außenbereich

Merkmale

- Feuergetrocknet
- Systemgerecht und auf den Anwendungszweck angepasste Sieblinie

Liefergrößen

25 kg Säcke

Lagerung

Kühl und trocken.

Verbrauch

Zur Herstellung einer Haftbrücke: mind. 2 kg/m²

Zur Einstreuung in die Grundierung: mind. 2 kg/m²

Zur Einstreuung in KEMPERDUR TC: mind. 3-5 kg/m²

Eigenschaften

Form körnig / fest

* Messungen bei 23 °C - 50 % rel. Feuchte. Durch Witterungseinflüsse wie Wind, Luftfeuchte und Temperatur werden die angegebenen Werte verändert.

CE-Kennzeichnung

Komponente zu 4	ETA 03/0025
	ETA 03/0026
	ETA 03/0043
	ETA 03/0044

Verarbeitung

Verwendung als Haftbrücke

Untergründe aus Beton, Estrich oder KEMPEROL Abdichtungen müssen eben, trocken, tragfähig und frei von haftmindernden Stoffen sein. Die Flächen sind entsprechend vorzubereiten und mit der KEMPERTEC EP5-Grundierung zu grundieren. In die noch feuchte Grundierung werden ca. 2 kg/m² KEMCO NQ 0408 Naturquarz als Haftbrücke eingestreut. Als Haftbrücke auf KEMPEROL Abdichtungen für den nachfolgenden KEMCO Decor Stone / Natursteine kann auch die KEMCO 1K-Grundierung eingesetzt werden.

Als Einstreuung

Siehe Technisches Merkblatt KEMPERDUR TC Beschichtung bzw. das der jeweiligen Grundierung.

PSA

Die persönliche Schutzausrüstung ist zu tragen.

Wir empfehlen einen auf den Arbeitsplatz zugeschnittenen Hand- und Hautschutzplan. Reinigen der Werkzeuge sofort nach Gebrauch mit KEMCO MEK Reinigungsmittel.

Entsorgung

EAK 17 05 04

Kein Sondermüll, bei normalen Deponien entsorgen.

Ausgegeben: Vellmar, 2024-03-04

KEMCO NQ 0712 Naturquarz



Einsatzgebiet

- Bei Neubau und Instandsetzung in Kombination mit KEMPERTEC, KEMPEROL und KEMPERDUR
- Zur Herstellung eines Alkalischutzes mit den Grundierungen:
 - KEMPERTEC AC-Grundierung,
 - KEMPERTEC EP5-Grundierung
- Als Einstreuung in KEMPERDUR TC Beschichtung
- Im Innen- und Außenbereich

Merkmale

- Feuergetrocknet
- Systemgerecht und auf den Anwendungszweck angepasste Sieblinie

Liefergrößen

25 kg Säcke

Lagerung

Kühl und trocken.

CE-Kennzeichnung

Komponente zu 4	ETA 03/0025
	ETA 03/0026
	ETA 03/0043
	ETA 03/0044

Verbrauch

Als Alkalischutz: mind. 1,5 kg / m²

In KEMPERDUR TC Beschichtung: mind. 4 kg / m²

Verarbeitung

Als Einstreuung

Siehe Technisches Merkblatt KEMPERDUR TC Beschichtung bzw. das der jeweiligen Grundierung.

Verarbeitung als Alkalischutz

Zum Schutz der KEMPEROL Abdichtungen vor alkalischen Medien werden diese mit einem Anstrich der KEMPERTEC EP5-Grundierung oder KEMPERTEC AC-Grundierung gemäß TI 15 - Alkalität versehen. In die noch frische Schicht wird KEMCO NQ 0712 Naturquarz deckend Korn an Korn eingestreut (Verbrauch mind. 1,5 kg/m²).

PSA

Die persönliche Schutzausrüstung ist zu tragen.

Wir empfehlen einen auf den Arbeitsplatz zugeschnittenen Hand- und Hautschutzplan. Reinigen der Werkzeuge sofort nach Gebrauch mit KEMCO MEK Reinigungsmittel.

Entsorgung

EAK 17 05 04

Kein Sondermüll, bei normalen Deponien entsorgen.

Ausgegeben: Vellmar, 2024-03-04

KEMCO FL Spezialfüllstoff

Einsatzgebiet

- Als Kratzspachtel in Kombination mit der KEMCO POX 2K-Grundierung

Merkmale

- Sieblinie 0,1 - 0,5 mm
- Ofengetrocknet

Liefergrößen

7,5 kg Eimer

Lagerung

Kühl und trocken.

In verschlossenen Originalgebinden in trockenen Räumen bei Temperaturen zwischen +5°C und +25°C lagern.

Verbrauch

Je nach Bedarf und Einsatzgebiet.

Weitere Informationen zur Verarbeitung entnehmen Sie bitte den gesonderten Technischen Merkblättern sowie den entsprechenden Verarbeitungsanleitungen.

Entsorgung

EAK 17 05 04

Ausgegeben: Vellmar, 2024-03-04

KEMCO TX Stellmittel



Einsatzgebiet

- Als Stellmittel (Thixotropiermittel) für KEMPEROL 2K-PUR Abdichtung und KEMPERTEC EP5-Grundierung
- Als Stellmittel (Thixotropiermittel) für die Beschichtungssysteme KEMPERDUR AC Beschichtung und KEMPERDUR TC bei einer Neigung von 3 - 20 %
- Als Stellmittel für das Beschichtungssystem KEMCO Decor Stone / Natursteine und bei der Verarbeitung in der Senkrechten.

Merkmale

- Verbesserung der Standfestigkeit der Beschichtungssysteme KEMPERDUR AC und KEMPERDUR TC bei geneigten Flächen
- Reduziert den Selbstverlauf und verhindert ein Ablaufen bei Rampen und geneigten Flächen

Liefergrößen

4 * 150 g-Beutel

Lagerung

Kühl und trocken.

Verbrauch

Der Materialverbrauch ist abhängig von:

- Neigung/Gefälle
- Untergrundbeschaffenheit
- Temperatur

Eigenschaften

Form Pulver

* Messungen bei 23 °C - 50 % rel. Feuchte. Durch Witterungseinflüsse wie Wind, Luftfeuchte und Temperatur werden die angegebenen Werte verändert.

Härtung

Für KEMPERDUR AC Beschichtung

Arbeitspack	Gefälle	Menge	Stellmittel
33 kg	3 - 5 %	0,1 Masse%	auf Komp. A (ca. 10 g)
33 kg	5 - 7 %	0,2 Masse%	auf Komp. A (ca. 20 g)
33 kg	7 - 10 %	0,3 Masse%	auf Komp. A (ca. 30 g)
33 kg	11 - 20 %	0,6 Masse%	auf Komp. A (ca. 60 g)

Für KEMPERDUR TC Beschichtung

Arbeitspack	Gefälle	Menge	Stellmittel
20 kg	3 - 20 %	2 Masse%	auf Komp. A (ca. 150 g)
12,5 kg	3 - 20 %	2 Masse%	auf Komp. A (ca. 90 g)

Für KEMCO Decor Stone / Natursteine

Arbeitspack	Menge Stellmittel
1,75 kg KEMCO QB1 Bindemittel	8 Masse%

Für KEMPEROL 2K-PUR Abdichtung

Arbeitspack	Gefälle	Menge	Stellmittel
12,5 kg	senkrecht	1,25 Masse%	ca. 150 g

Für KEMPERTEC EP/ EP5-Grundierung

Arbeitspack	Gefälle	Menge	Stellmittel
10 kg	senkrecht	4,5 Masse%	ca. 3 * 150 g
3 kg	senkrecht	5 Masse%	ca. 150 g

Verarbeitung

Bei Zugabe zu KEMPERDUR AC Beschichtung:

Nach Ermittlung der erforderlichen Menge wird das KEMCO TX Stellmittel mit einem langsam laufendem Rührwerk in die Komponente A der KEMPERDUR AC Beschichtung gut eingerührt. Anschließend wird die KEMPERDUR AC Füllstoff (Komponente C) der Mischung zugegeben und die Mischung umgetopft. Nach dem Umtopfen wird die entsprechende Menge KEMPEROL CP Katalysatorpulver (siehe Technisches Merkblatt KEMPERDUR AC Beschichtung) gut in die Masse eingerührt.

Bei Zugabe zu KEMPERDUR TC Beschichtung:

Abhängig von der Größe des Arbeitspacks wird die erforderliche Menge des KEMCO TX Stellmittel mit einem langsam laufendem Rührwerk in die Komponente A der KEMPERDUR TC Beschichtung gut eingerührt. Anschließend wird die Komponente B der Mischung zu-

gegeben und die Mischung umgetopft. Danach wird die Komponente C hinzugefügt und nochmals intensiv gemischt.

PSA

Die persönliche Schutzausrüstung ist zu tragen.

Insbesondere bei der Verarbeitung von größeren Mengen des Stellmittels ist das Tragen einer Staubmaske zu empfehlen.

Anmerkung

Bitte beachten Sie Technik-Information TI 30 - Verarbeitung von KEMPEROL in der Senkrechten.

Wichtige Hinweise

Die Sicherheitsdatenblätter, die Kennzeichnung der Gebinde, die Gefahrenhinweise und die Sicherheitsratschläge auf den Gebinden sind bei Transport, Lagerung und Verarbeitung zu beachten, ebenfalls die Merkblätter der BG-Chemie.

Nicht in Gewässer, Abwässer oder ins Erdreich gelangen lassen.

Entsorgung

EAK 17 05 04

Ausgegeben: Vellmar, 2024-03-04

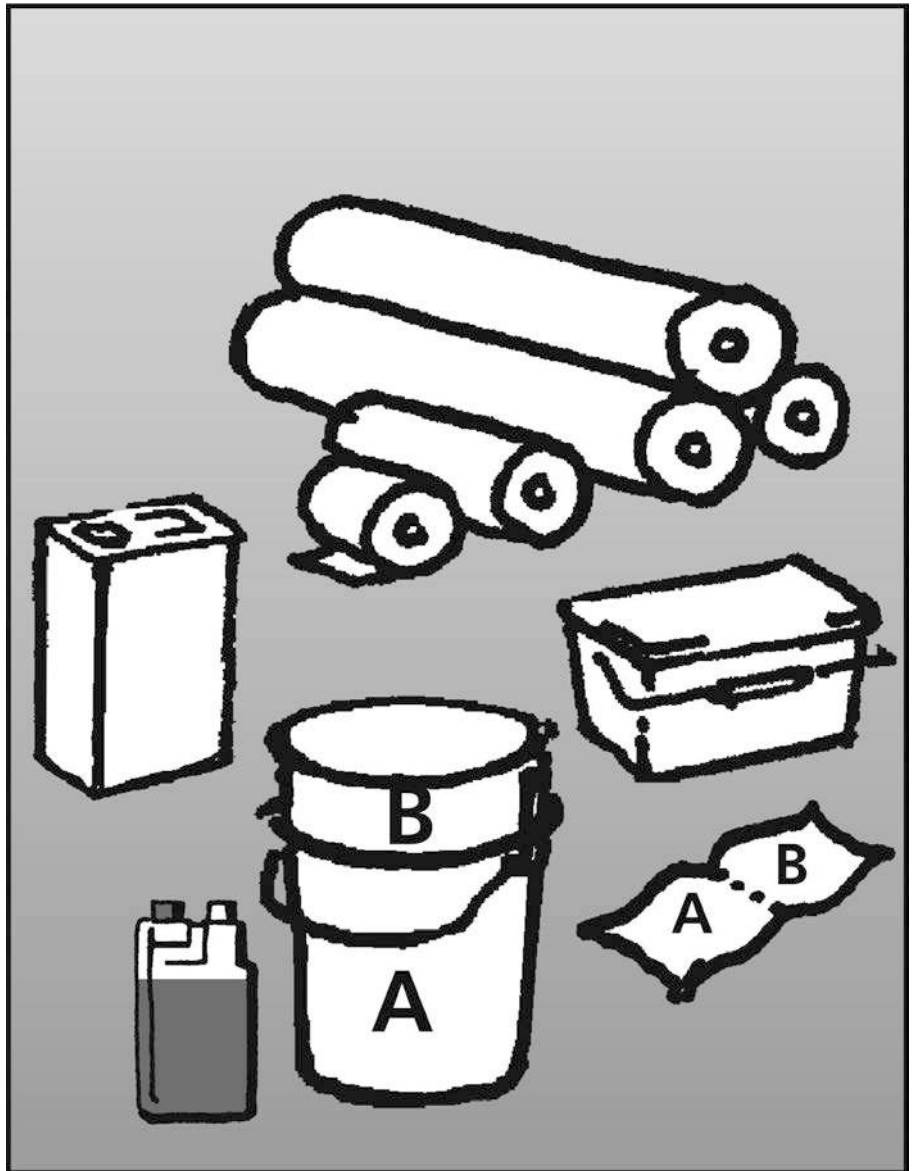
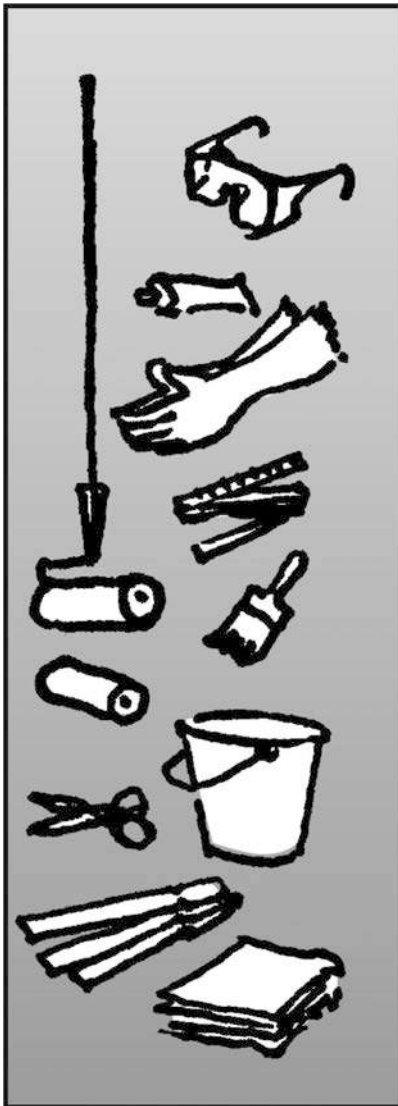
Verarbeitungsanleitung KEMPEROL 2K-PUR

Schutzbrille,
Handschuhe, Zollstock,
Perlonroller mit Stiel,
Spezialpinsel, Schere,
Anrührtopf, Rührhölzer,
Putzlappen

KEMPEROL 2K-PUR Gebinde mit Komp. A und B,
(KEMPEROL 2K-PUR Speedshot),
KEMPERTEC Grundierung lt. Grundierungsempfehlung,
KEMPEROL Vlies,
KEMCO MEK Reinigungsmittel

Untergründe

müssen trocken (Restfeuchte in Beton in den oberen 2 cm $< 5\%$), tragfähig und frei von haftmindernden Stoffen sein und sind entsprechend vorzubereiten.

Grundieren

Grundieren gemäß Grundierungsempfehlung. Taupunkt beachten!

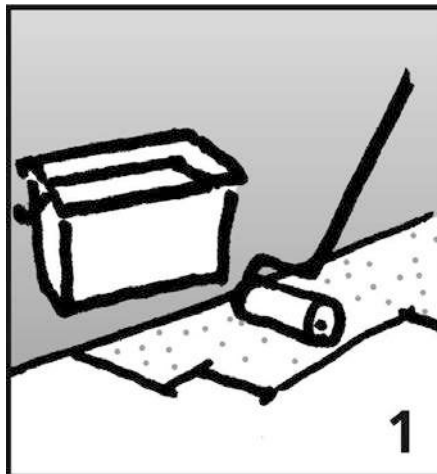

Saugende Untergründe sind mit einer 2-komponentigen KEMPER-TEC Grundierung vorzubehandeln. Nichtsaugende Untergründe bedürfen keiner Grundierung, ausgenommen im Anschlussbereich. Angrenzende Teile sind abzukleben und vor Berührung mit KEMPEROL 2K-PUR zu schützen.

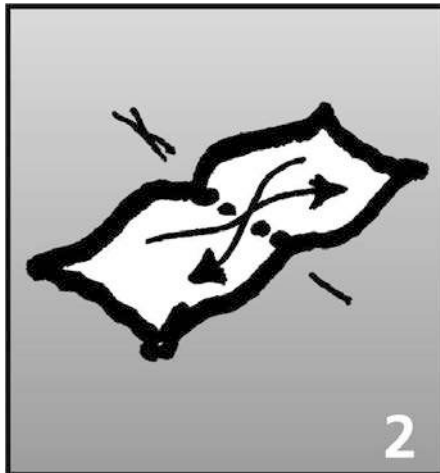

Abdichtung im Knetbeutel

Die KEMPEROL 2K-PUR Abdichtung im Knetbeutel gemäß Gebrauchsanweisung gründlich durchkneten und die Abdichtung in ein separates Gefäß umtopfen.

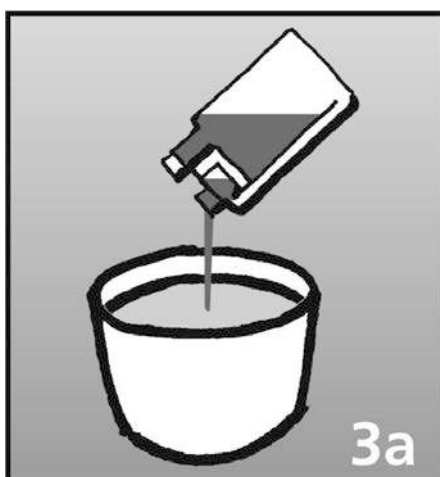
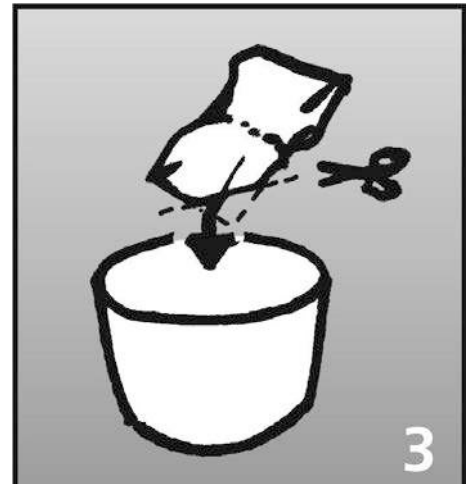

Temperatur

Abdichten nur bei Untergrundtemp. über $+5\text{ °C}$! Taupunkt beachten!

Bei Temperaturen unter $+10\text{ °C}$ wird dem Abdichtungsgemisch bzw. der Komponente A KEMPEROL 2K-PUR Speedshot zugegeben (s. 3a/4).

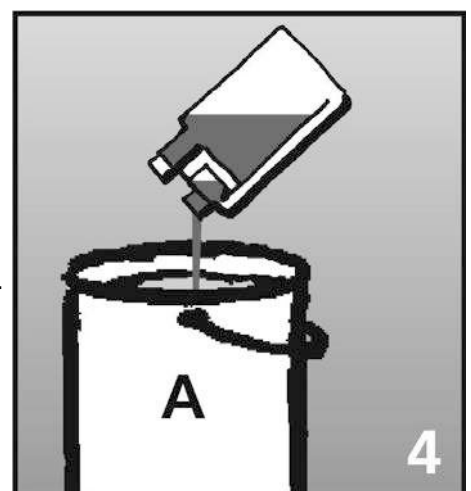

Abdichtung im Gebinde

Komponente B (Härter) in Komponente A zugeben. Komponente B restentleert ausstreichen und mit einem Rührholz schlieren und blasenfrei durchmischen.

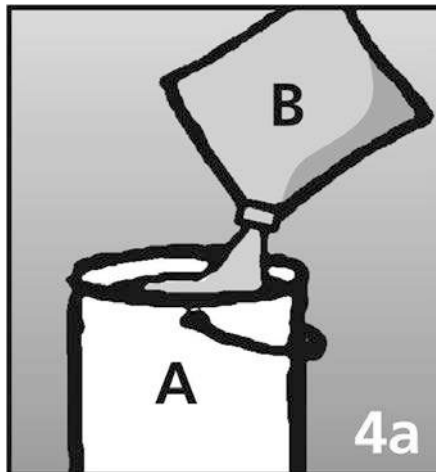

Umtopfen

Zur Vermeidung von Mischfehlern wird umgetopft und nochmals mit einem langsam laufenden Rührgerät ca. 1 Min. durchgemischt.

Vorlage

Ca. 2/3 KEMPEROL 2K-PUR Abdichtung auf der Fläche vorlegen und gleichmäßig mit dem Perlonroller ausrollen.

Vlies

Das KEMPEROL Vlies wird direkt in die flüssige KEMPEROL 2K-PUR - Vorlage mit 5 cm Überlappung eingerollt.

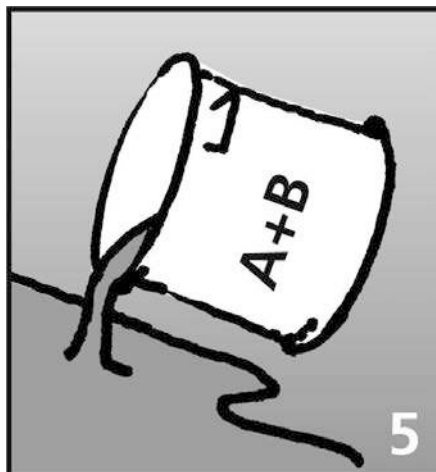

Bei anschließender Beschichtung mit KEMPERDUR Produkten sollte das KEMPEROL Vlies mit Hilfe der KEMCO RS Streifenarmierung auf Stoß verlegt werden.

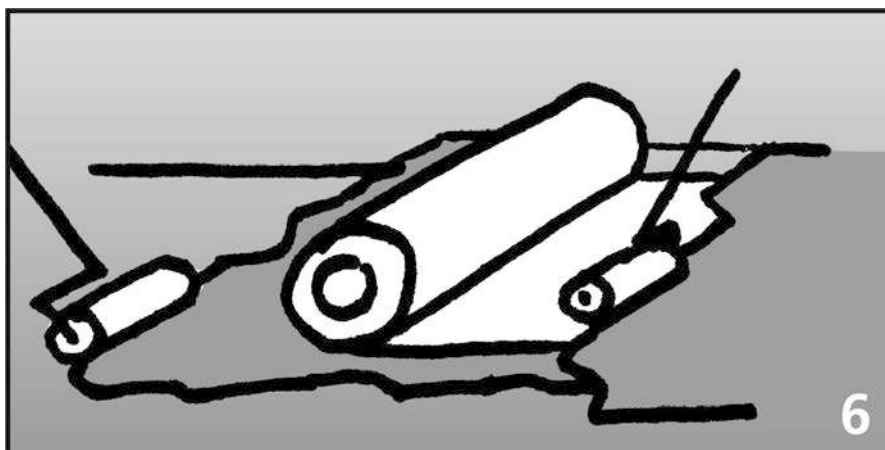

Nachlage

KEMPEROL Vlies blasenfrei anwalzen. Mit ca. 1/3 KEMPEROL 2K-PUR Abdichtung nass in nass bis zur Sättigung nachtränken. Materialüberschuss vermeiden.

Alkalischutz

auf die Abdichtung aufgetragen und mit KEMCO NQ 0712 Naturquarz abgestreut (siehe Technik Information TI 15 – Alkalität).

Die Abdichtung ist nur bedingt alkalibeständig. Daher wird bei zu erwartender Langzeitbelastung KEMPERTEC EP5-Grundierung oder KEMPERTEC AC-Grundierung

Wichtig:

Die persönliche Schutzausrüstung ist zu tragen!

Zu beachten:

Anschlüsse an Tür- und Fensterelemente etc. mit einer Höhe < 15 cm (ab Oberkante Belag) sind mit mind. 5 cm, Anschlüsse und Übergänge an Fremdprodukte sind mit mindestens 10 cm Überlappung herzustellen.

Hinsichtlich der Schichtstärken sind die Mindestanforderungen gemäß der ETA zu erfüllen. Abweichende nationale Anforderungen sind zu berücksichtigen.

Ausgegeben: Vellmar, 2024-02-29

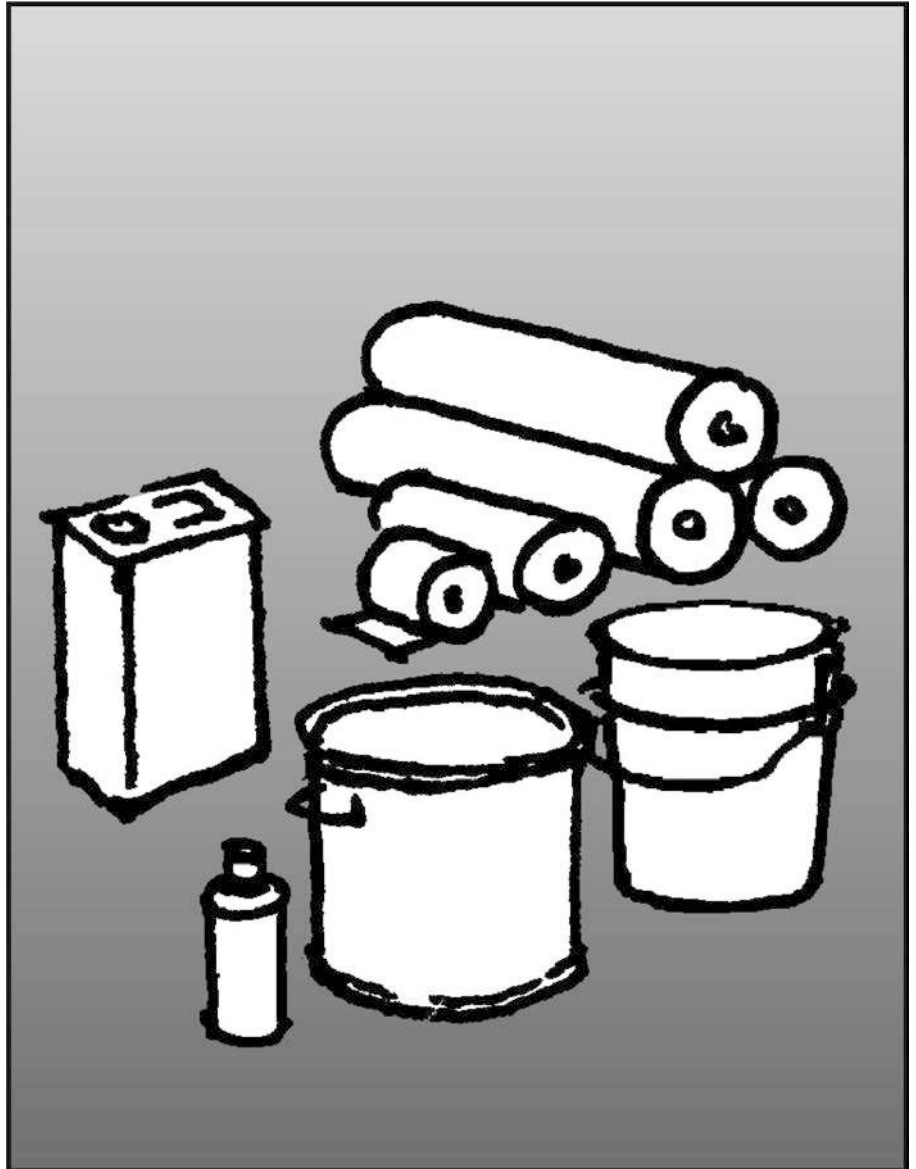
Verarbeitungsanleitung KEMPEROL 1K-PUR

Schutzbrille, Handschuhe,
Zollstock, Perlonroller mit
Stiel, Spezialpinsel, Putzlap-
pen, Schere, Rührhölzer

KEMPEROL 1K-PUR Abdichtung,
(KEMCO 1K Verdüner),
KEMPERTEC Grundierung lt. Grundierungsempfehlung,
KEMPEROL Vlies,
KEMCO RS Streifenarmierung,
KEMCO MEK Reinigungsmittel

Untergründe

müssen eben, tragfähig, trocken (Restfeuchte in den oberen 2 cm im Beton < 5 %), frei von losen Teilen, Staub und fettfrei sein, d.h. frei von haftmindernden Stoffen.



Untergrund gemäß Grundierungsempfehlung vorbehandeln.

Unebenheiten nach Herstellervorschriften ausgleichen. Angrenzende Teile sind abzukleben und vor Berührung mit KEMPEROL 1K-PUR zu schützen.

Grundierung (Knetbeutel)

KEMPERTEC Grundierung im Knetbeutel gemäß Gebrauchsanweisung gründlich durchkneten, eine Ecke abschneiden und die KEMPERTEC Grundierung auf die Fläche auftragen und zügig verarbeiten.

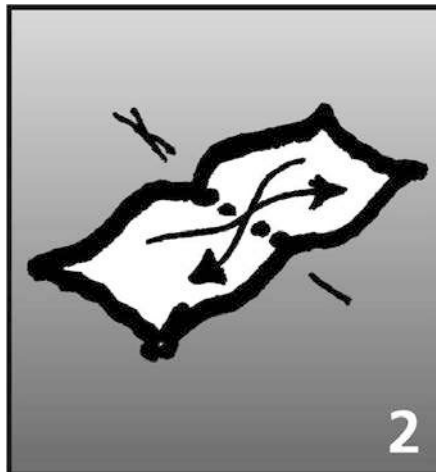

Grundierung (Gebinde)

KEMPERTEC Grundierung im Gebinde (ohne Abb.): Komp. A gründlich aufrühren. Komp. B mit Rührstab intensiv schlieren- und blasenfrei in Komp. A einmischen. KEMCO 1K-Grundierung: Kanister öffnen und die Grundierung auftragen.

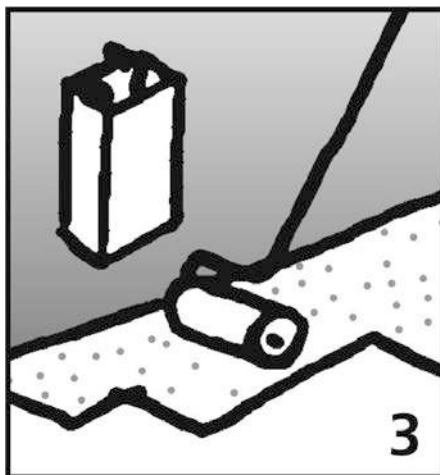

KEMPEROL 1K-PUR Abdichtung mit Rührholz schlierenfrei durchrühren. Es entsteht ein einheitlicher Farbton (Hautbildung entfernen).

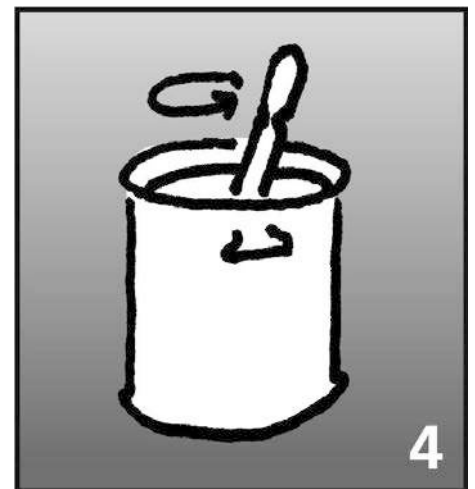

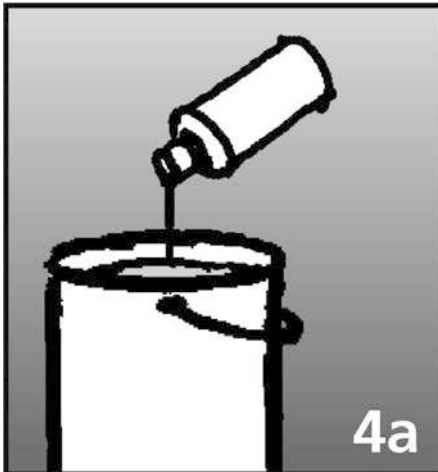
4a
Temperatur

Abdichten nur bei Untergrundtemp. über +5 °C! Taupunkt beachten! Bei niedrigen Temperaturen (+10 °C bis + 5 °C) ggf. KEMCO 1K Verdünner zugeben.

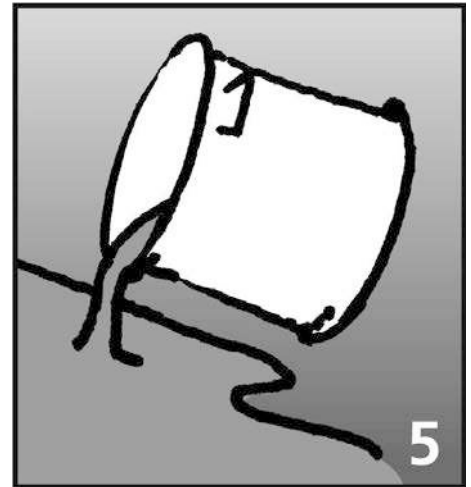
5
Vorlage

Ca. 2/3 KEMPEROL 1K-PUR auf der Fläche vorlegen und gleichmäßig mit dem Perlonroller ausrollen.

Vlies

Das KEMPEROL Vlies wird direkt in die flüssige KEMPEROL 1K-PUR Vorlage mit 5 cm Überlappung eingerollt.

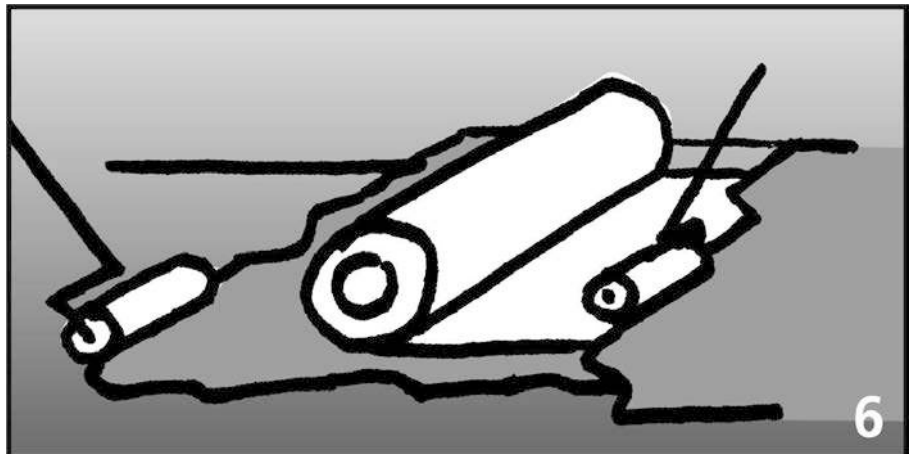
6

Bei anschließender Beschichtung mit KEMPERDUR Produkten sollte das KEMPEROL Vlies mit Hilfe der KEMCO RS Streifenarmierung auf Stoß verlegt werden.

Nachlage

KEMPEROL Vlies blasenfrei anwalzen. Mit ca. 1/3 KEMPEROL 1K-PUR Abdichtung nass in nass bis zur Sättigung nachtränken. Materialüberschuss vermeiden.

Alkalischutz

Die Abdichtung ist nur bedingt alkalibeständig. Daher wird bei zu erwartender Langzeitbelastung als Alkalischutz nach 7 Tagen Liegezeit KEMPERTEC EP5- oder KEMPERTEC AC-Grundierung

auf die Abdichtung aufgetragen und mit KEMCO NQ 0712 Naturquarz abgestreut (siehe Technik Information TI 15 – Alkalität).

Wichtig:

Die persönliche Schutzausrüstung ist zu tragen!

Zu beachten:

Anschlüsse an Tür- und Fensterelemente etc. mit einer Höhe < 15 cm (ab Oberkante wasserführende Ebene) sind mit mind. 5 cm, Anschlüsse an die Flächenabdichtung mit mind. 10 cm Überdeckung herzustellen.

Hinsichtlich der Schichtstärken sind die Mindestanforderungen gemäß der ETA zu erfüllen. Abweichende nationale Anforderungen sind zu berücksichtigen.

Ausgegeben: Vellmar, 2024-02-29

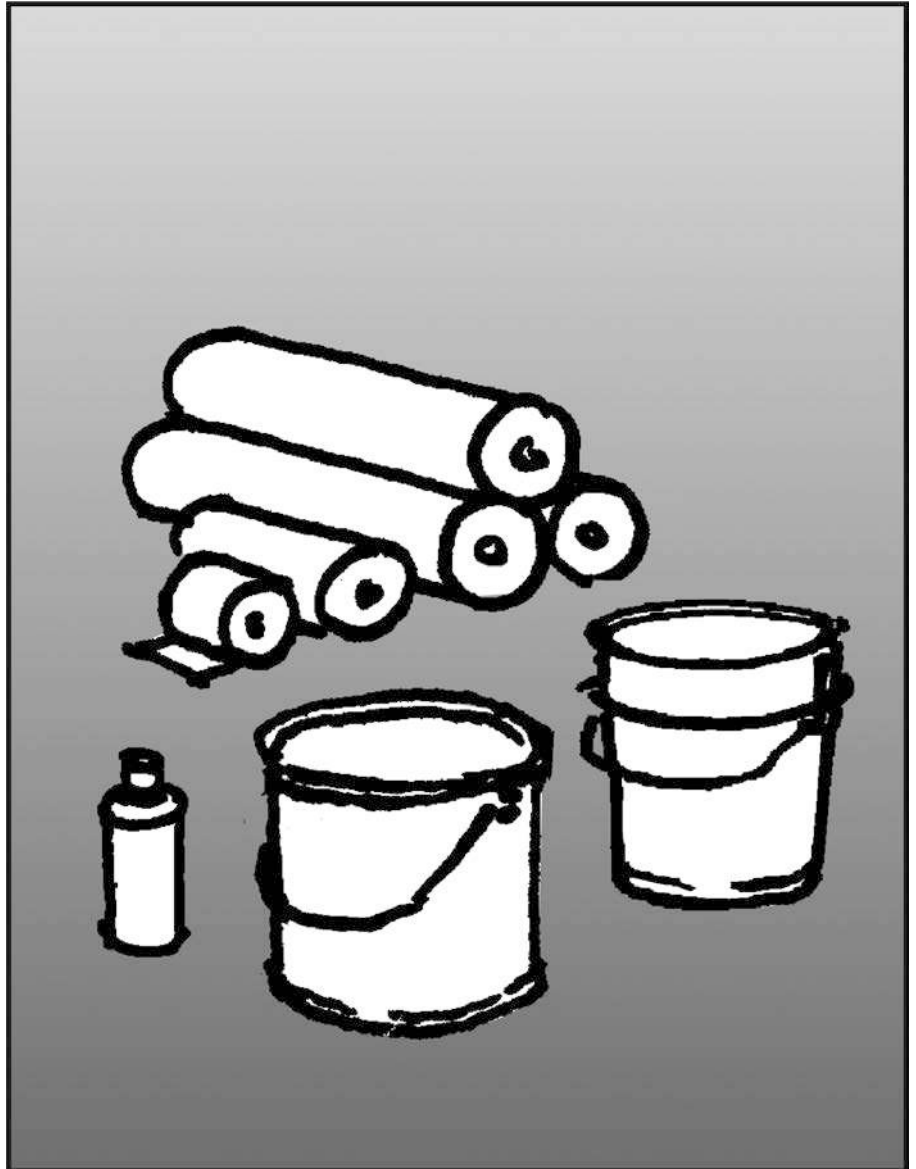
Verarbeitungsanleitung KEMPEROL 1K-SF

Schutzbrille, Handschuhe,
Zollstock, Perlonroller mit
Stiel, Spezialpinsel, Putzlap-
pen, Schere, Rührhölzer

KEMPEROL 1K-SF,
KEMPERTEC Grundierung lt. Grundierungsempfehlung,
KEMPEROL 165 Vlies,
KEMCO MEK Reinigungsmittel

Untergründe

müssen eben, tragfähig, frei von haftmindernden Stoffen sein und sind entsprechend vorzubereiten.

Aufgrund der Feuchtetoleranz des Materials kann KEMPEROL 1K-SF auf mattfeuchten Untergründen verarbeitet werden.



Untergrund gemäß Technischem Merkblatt vorbehandeln.

Unebenheiten nach Herstellervorschriften ausgleichen. Angrenzende Teile sind abzukleben und vor Berührung mit KEMPEROL 1K-SF zu schützen.

Grundierung

Bei einigen Untergründen kann auf eine Grundierung verzichtet werden. Generell ist die Grundierungsempfehlung für KEMPEROL 1K-SF zu berücksichtigen.

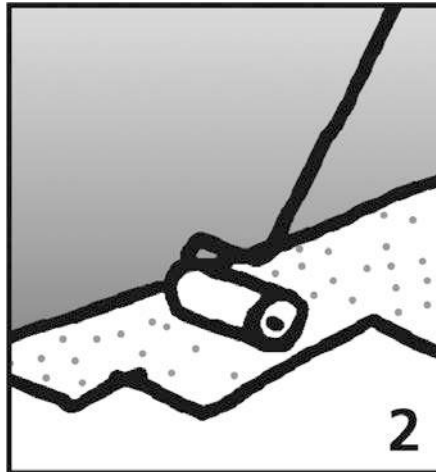

KEMPEROL 1K-SF mit Rührholz schlierenfrei durchrühren. Es entsteht ein einheitlicher Farbton (Hautbildung entfernen).

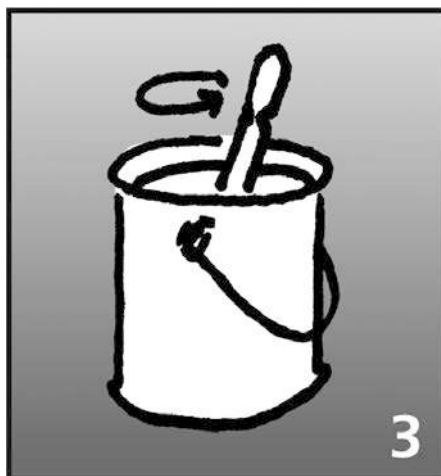

Temperatur

Abdichten nur bei Untergrundtemperaturen über +5°C! Taupunkt beachten!

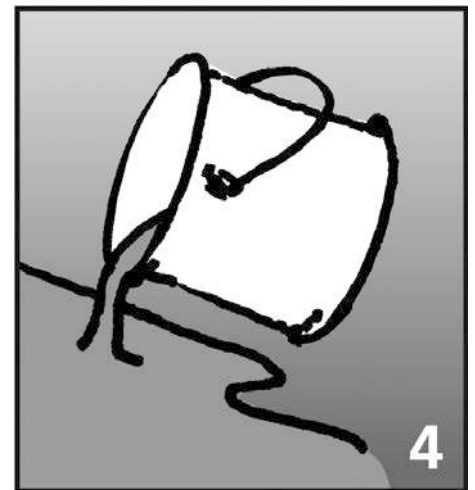

Vorlage

Ca. 2/3 KEMPEROL 1K-SF auf der Fläche vorlegen und gleichmäßig mit dem Perlonroller ausrollen.

Vlies

Das KEMPEROL 165 Vlies wird direkt in die flüssige KEMPEROL 1K-SF Vorlage mit 5 cm Überlappung eingerollt.

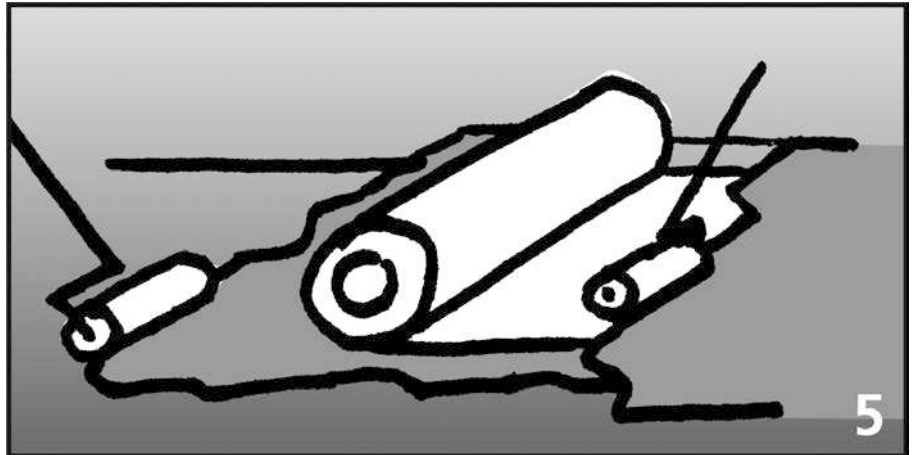
**Nachlage**

KEMPEROL 165 Vlies blasenfrei anwalzen. Mit ca. 1/3 KEMPEROL 1K-SF nass in nass bis zur Sättigung nachtränken. Materialüberschuss vermeiden.

Zu beachten:

Anschlüsse an Tür- und Fensterelemente etc. mit einer Höhe < 15 cm (ab Oberkante Belag) sind mit mind. 5 cm, Anschlüsse an die Flächenabdichtung und Fremdprodukte mit mind. 10 cm Überlappung herzustellen.

Hinsichtlich der Schichtstärken sind die Mindestanforderungen gemäß der ETA zu erfüllen. Abweichende nationale Anforderungen sind zu berücksichtigen.

Wichtig: Die persönliche Schutzausrüstung ist zu tragen!

Ausgegeben: Vellmar, 2024-02-29

Verarbeitungsanleitung KEMPERTEC, KEMPEROL und KEMPERDUR AC Produkte

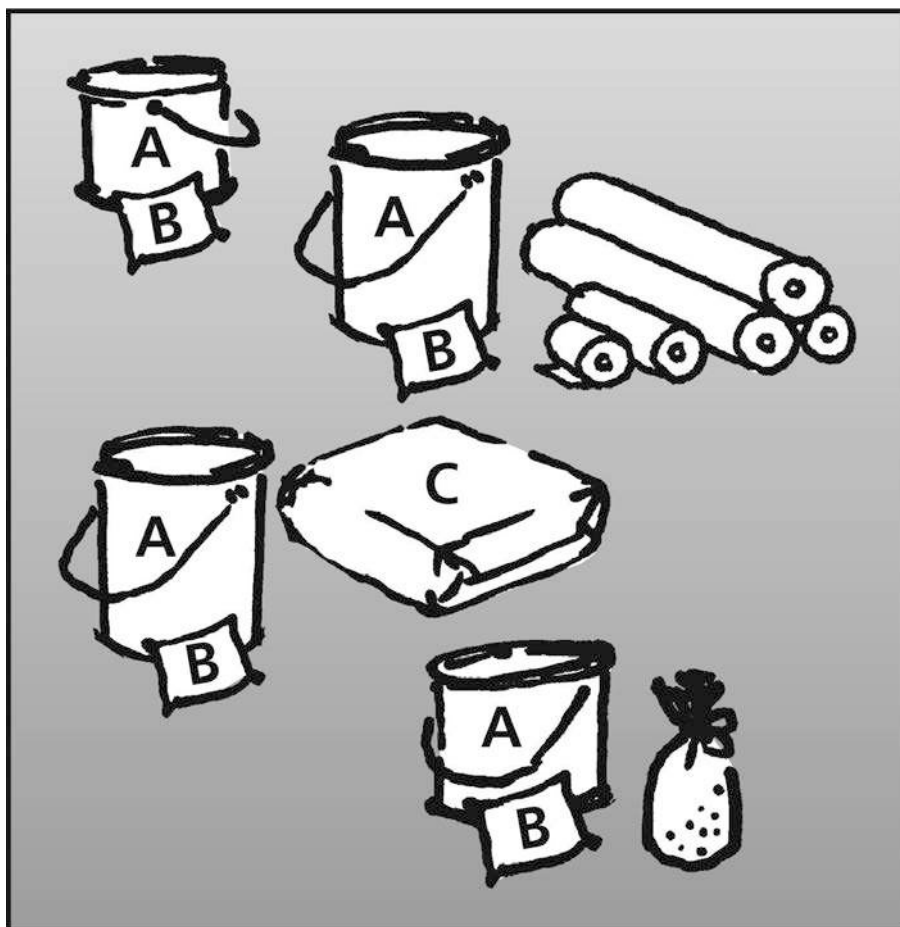
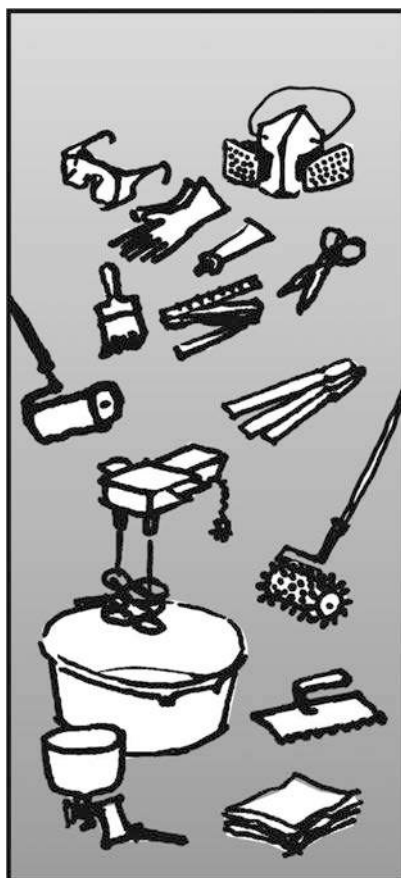

Schutzbrille, Atemschutzmaske mit A2 Filter, Handschuhe, Schere, Rührhölzer, Stachelwalze, Perlonroller, Zollstock, Spezialpinsel, Zwangsmischer, Mörtelfass, Zahnkelle 8 mm, Chipspistole, Putztücher

KEMPERTEC AC-Grundierung / KEMPERTEC AC M-Primer (Komponente A),
 + KEMPEROL CP Katalysatorpulver (Komponente B),
 KEMPEROL AC Speed/AC Speed+ (Komponente A),
 + KEMPEROL CP Katalysatorpulver (Komponente B),
 KEMPEROL 165 Vlies,
 KEMPERDUR AC Beschichtung (Komponente A),
 + KEMPEROL CP Katalysatorpulver (Komponente B),
 KEMPERDUR AC Füllstoff (Komponente C),
 KEMPERDUR AC-Finish (Komponente A),
 + KEMPEROL CP Katalysatorpulver (Komponente B),
 KEMPERDUR CS Microchips

KEMPERTEC AC-Grundierung



Untergründe

müssen eben, tragfähig, trocken (Restfeuchte in den oberen 2 cm im Beton < 5 %), frei von losen Teilen, Staub und fettfrei sein, d.h. frei von haftmindernden Stoffen. Der Taupunkt ist zu beachten.

Bei Arbeitsunterbrechungen von mehr als 24 Std. sind sämtliche Anschlussbereiche mit KEMCO MEK Reinigungsmittel zu säubern. Angrenzende Teile sind abzukleben und vor Berührung mit KEMPEROL AC Speed zu schützen.

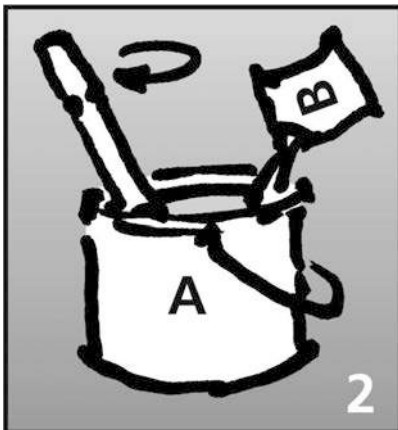

Anmischen

Die KEMPERTEC AC-Grundierung / KEMPERTEC AC M-Primer darf nur mit KEMPEROL CP Katalysatorpulver verwendet werden. Die Zugabe der Härtermenge muss der jeweiligen Materialtemperatur angepasst werden (s. Tabelle: KEMPERTEC AC-Grundierung / KEMPERTEC AC M-Primer). Kurz und gründlich umrühren und umtopfen.

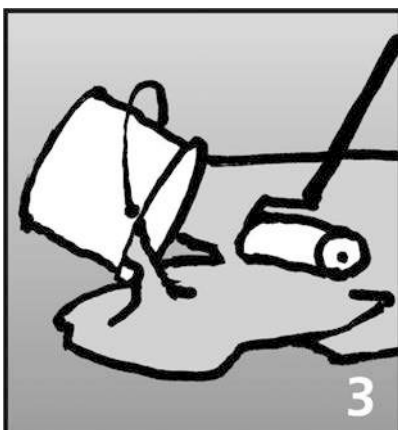

Verarbeiten

Die KEMPERTEC AC-Grundierung / KEMPERTEC AC M-Primer muss sofort nach dem Anmischen mit KEMPEROL CP Katalysatorpulver auf der Fläche gleichmäßig verteilt werden. In einem Arbeitsgang mit einem Perlonroller oder Gummischieber bis zur Sättigung grundieren. Bei Einsatz eines Gummischiebers ist unbedingt ein Nachrollen mit dem Perlonroller notwendig, um Materialanhäufungen zu vermeiden. Der Verbrauch darf 750 g/m² nicht überschreiten.

Materialtemperatur [°C]	Zugabemenge KEMPEROL CP Katalysatorpulver				KEMPERTEC AC-Grundierung / KEMPERTEC AC M-Primer	
	20 g Beutel auf 1 kg	100 g Beutel auf 5 kg	100 g Beutel auf 20 kg	in %	Topfzeit im Gebinde [min.]	Fläche ausgehärtet [min.]
- 5	2 Beutel	2 Beutel	8 Beutel	4 %	25	60
0	2 Beutel	2 Beutel	8 Beutel	4 %	20	50
+ 5	2 Beutel	2 Beutel	8 Beutel	4 %	18	45
+ 10	2 Beutel	2 Beutel	8 Beutel	4 %	15	30
+ 20	1 Beutel	1 Beutel	4 Beutel	2 %	15	30
+ 30	1/2 Beutel	1/2 Beutel	2 Beutel	1 %	10	15

KEMPEROL AC Speed Abdichtung für Flächen / AC Speed+ Abdichtung für Anschlüsse

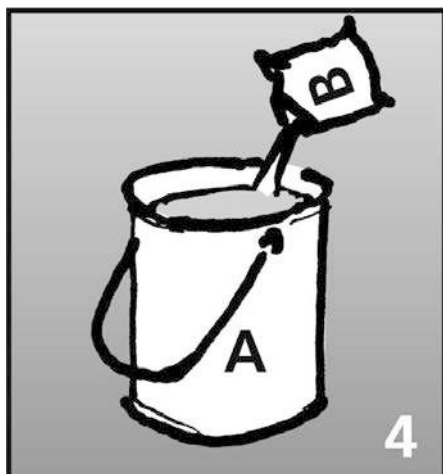

Anmischen

KEMPEROL AC Speed/ AC Speed+ darf nur mit KEMPEROL CP Katalysatorpulver verwendet werden. Die Zugabe der Katalysator-Menge muss der jeweiligen Materialtemperatur angepasst werden (s. Tabelle unten). Kurz und gründlich umrühren und umpfropfen.

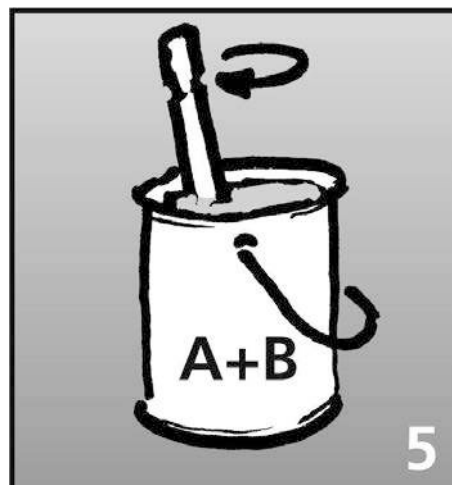

Materialtemperatur [°C]	Zugabemenge KEMPEROL CP Katalysatorpulver			KEMPEROL AC Speed/ AC Speed+ Abdichtung	
	100 g Beutel auf 15 kg KEMPEROL AC Speed	100 g Beutel auf 10 kg KEMPEROL AC Speed+	in %	Topfzeit im Gebinde [min.]	Fläche ausgehärtet [min.]
- 5	6 Beutel	4 Beutel	4 %	60	90
0	6 Beutel	4 Beutel	4 %	45	80
+ 5	6 Beutel	4 Beutel	4 %	35	70
+ 10	6 Beutel	4 Beutel	4 %	30	60
+ 20	3 Beutel	2 Beutel	2 %	20	35
+ 30	1 1/2 Beutel	1 Beutel	1 %	20	30

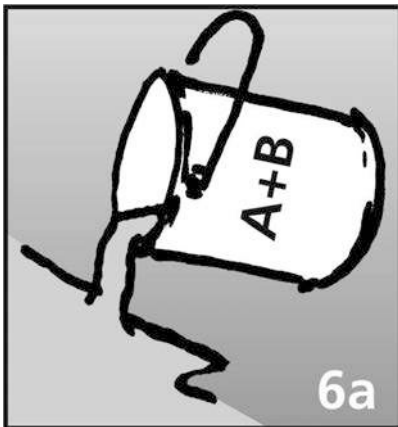

Verarbeitung Fläche

KEMPEROL AC Speed muss sofort nach dem Anmischen mit KEMPEROL CP Katalysatorpulver verarbeitet werden.

KEMPEROL AC Speed gleichmäßig mit der Perlonrolle oder Spezialpinsel vorlegen. KEMPEROL 165 Vlies falten- und blasenfrei anwalzen und nachtränken. Das Vlies wird mit 5 cm Überlappung direkt in das flüssige KEMPEROL AC Speed eingerollt. Verhältnis Materialvorlage zu -nachlage: 2/3 zu 1/3.

Verbrauch: mind. 2,5 kg / m² .

Verarbeitung Anschluss

KEMPEROL AC Speed+ besitzt eine höhere Viskosität. Daher eignet es sich besonders für die sichere Abdichtung von Anschlüssen und Detailausbildungen.

KEMPEROL AC Speed+ muss sofort nach dem Anmischen mit KEMPEROL CP Katalysatorpulver verarbeitet werden.

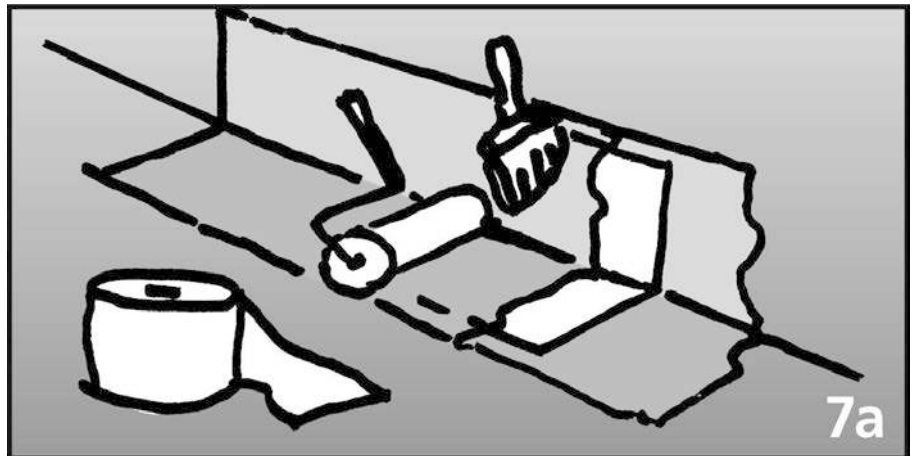

KEMPEROL AC Speed+ gleichmäßig mit der Perlonrolle oder Spezialpinsel vorlegen.

KEMPEROL 165 Vlies falten- und blasenfrei anwalzen und nachtränken.

Verhältnis Materialvorlage zu -nachlage: 2/3 zu 1/3. Verbrauch: ca. 2,5 kg / m².

Zu beachten:

Anschlüsse an Tür- und Fensterelemente etc. mit einer Höhe < 15 cm (ab Oberkante wasserführende Ebene)

sind mit mind. 5 cm, Anschlüsse an die Flächenabdichtung mit mind. 10 cm Überdeckung herzustellen.

Eigenschaften KEMPEROL AC Speed / AC Speed+ Abdichtung

Verarbeitungszeit [min.]	
(2 % KEMPEROL CP Katalysatorpulver).....	ca. 20
Regenfest* nach [min.].....	ca. 35
Begehbar* nach [min.].....	ca. 35
Weiterbeschichtbar* nach [min.].....	ca. 60
mit Gussasphalt nach [d].....	ca. 1
Kurzzeittemperaturbeständig [°C].....	250

* Messungen bei 20 °C – 50 % rel. Feuchte. Durch Witterungseinflüsse wie Wind, Luftfeuchte und Temperatur werden die angegebenen Werte verändert.

KEMPERDUR AC Beschichtung

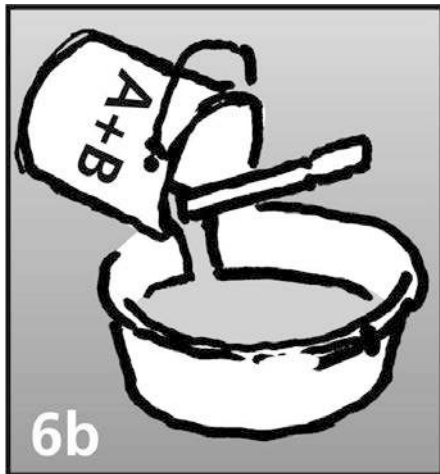

Anmischen

KEMPERDUR AC (Komponente A) und KEMPEROL CP Katalysatorpulver (Komponente B) gründlich umrühren und umtopfen.

Den KEMPERDUR AC Füllstoff (Komponente C) zu geben und mit einem Zwangsmischer einrühren.

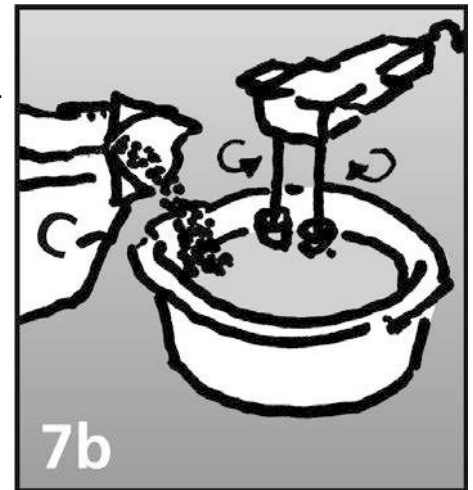

Verarbeiten

Die KEMPERDUR AC Beschichtung auf der Fläche verteilen. In einem Arbeitsgang mit einer Zahnkelle 8 mm oder einem Großflächenraker mit Dreieckszahnung 6,6 mm aufziehen und mit der glatten Seite abziehen. Mit einer Stachelwalze entlüften.

Verbrauch: mind. 4,0 kg / m².



Nach Aushärtung

(ca. 60 min) wird die Fläche mit KEMPERDUR AC-Finish versiegelt (Bilder 9, 10, 11). Bei Rampen oder Flächen mit einer Neigung von 3 – 20 % ist das KEMCO TX Stellmittel hinzuzufügen,

um das Abfließen zu verhindern. Die erforderliche Menge KEMCO TX Stellmittel (s. Tabelle) mit einem langsam laufenden Rührwerk in die Komponente A der KEMPERDUR AC Beschichtung einrühren.

Anschließend wird der KEMPERDUR AC Füllstoff (Komp. C) zugegeben und die Mischung umgetopft. Nach dem Umtopfen wird die entsprechende Menge KEMPEROL CP Katalysatorpulver gut in die Masse eingerührt.

KEMCO TX Stellmittel für KEMPERDUR AC Beschichtung

Arbeitspack	Gefälle	Menge Stellmittel
33 kg	3 - 5 %	0,1 Masse% auf Komp. A (ca. 10 g)
33 kg	5 - 7 %	0,2 Masse% auf Komp. A (ca. 20 g)
33 kg	7 - 10 %	0,3 Masse% auf Komp. A (ca. 30 g)
33 kg	11 - 20 %	0,6 Masse% auf Komp. A (ca. 60 g)

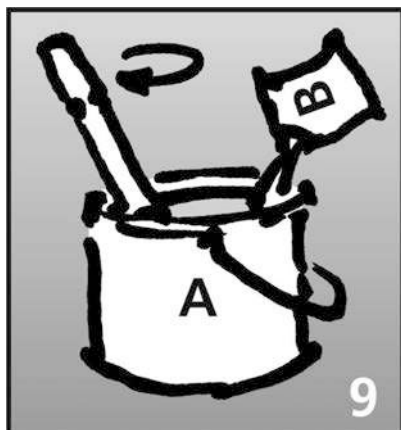
KEMPERDUR AC-Finish und KEMPERDUR CS Microchips

Anmischen

KEMPERDUR AC-Finish darf nur mit KEMPEROL CP Katalysatorpulver verwendet werden. Die Zugabe der Härtermenge muss der jeweiligen Materialtemperatur angepasst werden (s. Tabelle KEMPERDUR AC-Finish).

Kurz und gründlich umrühren.

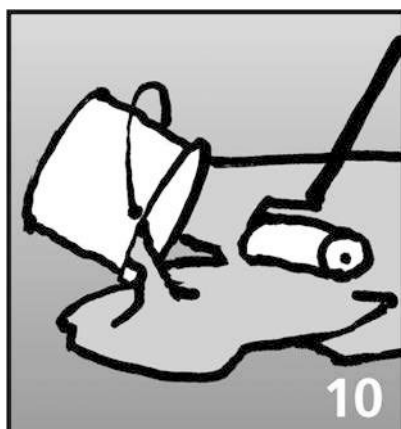
Materialtemperatur [°C]	Zugabemenge KEMPEROL CP Katalysatorpulver		KEMPERDUR AC-Finish	
	100 g Beutel auf 5 kg	in %	Topfzeit im Gebinde [min.]	Fläche ausgehärtet [min.]
+ 5	2 Beutel	4 %	35	60
+ 10	2 Beutel	4 %	30	45
+ 20	1 Beutel	2 %	20	30
+ 30	1/2 Beutel	1 %	20	30

Verarbeiten

Das KEMPERDUR AC-Finish muss sofort nach dem Anmischen mit KEMPEROL CP Katalysatorpulver auf der Fläche gleichmäßig verteilt werden. In einem Arbeitsgang mit einem Perlonroller gleichmäßig auftragen.

Verbrauch: mind. 0,75 kg / m²

Verarbeitung nur bei Untergrund- und Umgebungstemperaturen kleiner als 30 °C, um eine ansatz- und streifenfreie Oberfläche zu ermöglichen (Material bei Raumtemperatur vorlagern).



KEMPERDUR CS Microchips

Zur dekorativen Oberflächengestaltung können in das noch flüssige Material die KEMPERDUR CS Microchips gleichmäßig mit einer Chipspistole eingeblasen oder von Hand eingeworfen werden.

Ausgegeben: Vellmar, 2024-02-29

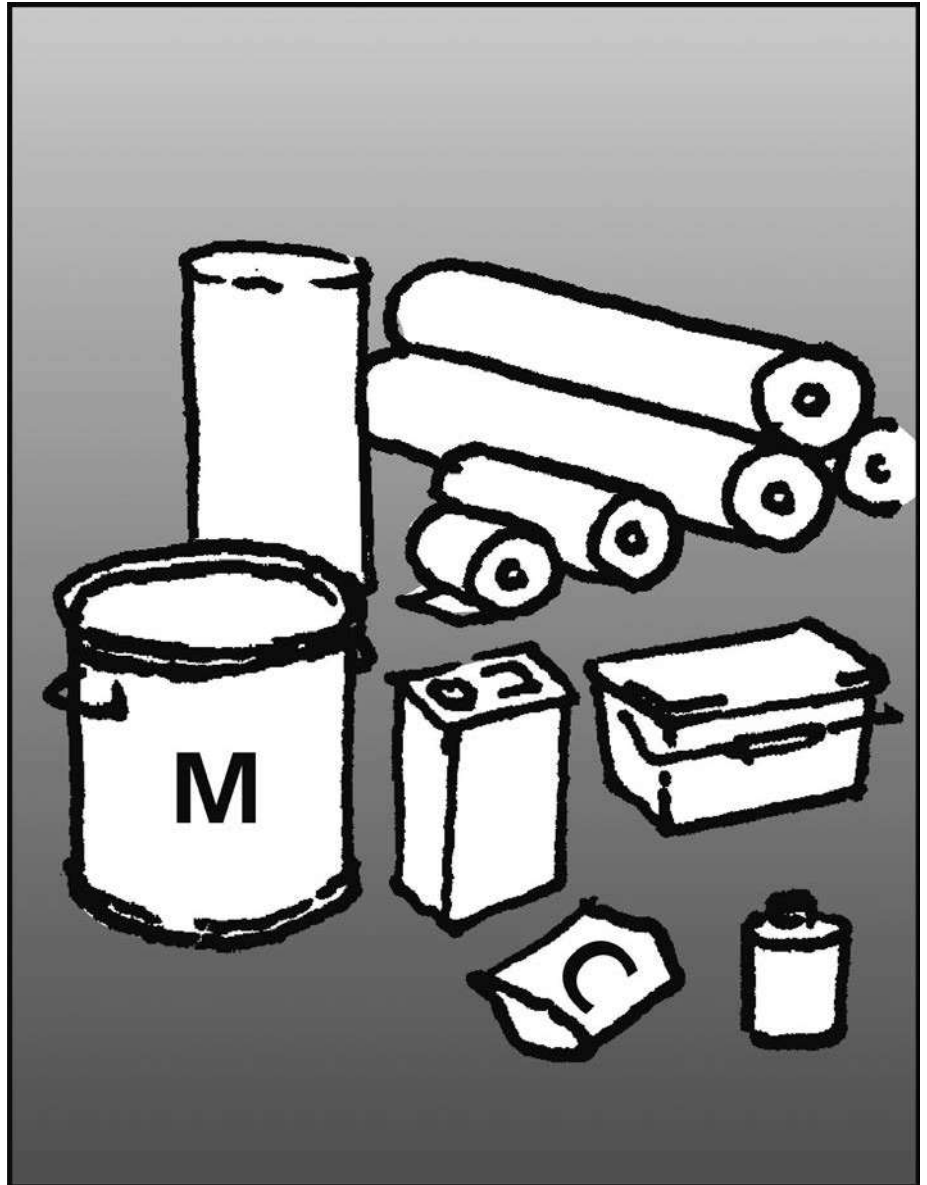
Verarbeitungsanleitung KEMPEROL V 210 M

Schutzbrille, Handschuhe, Zollstock, Perlonroller mit Stiel, Spezialpinsel, Schere, Anrührtopf, Rührhölzer, Putzlappen

KEMPEROL V 210 M Abdichtung (Komp. M),
 KEMPEROL CP Katalysatorpulver (Komp. C),
 KEMPEROL UP-I Inhibitor oder KEMPEROL UP-A Kälteaktivator,
 KEMPEROL Vlies,
 KEMPERTEC Grundierung lt. Grundierungsempfehlung,
 KEMCO MEK Reinigungsmittel,
 KEMPEROL TP Talkum

Untergründe

müssen eben, tragfähig, trocken (Restfeuchte in Beton in den oberen 2 cm < 5 %) und frei von haftmindernden Stoffen sein.

Untergrund gemäß Grundierungsempfehlung vorbehandeln.



Unebenheiten nach Herstellervorschriften ausgleichen.

Angrenzende Teile sind abzukleben und vor Berührung mit KEMPEROL V 210 M zu schützen.

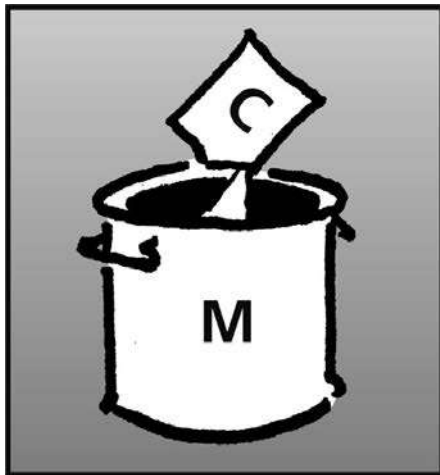

Katalysatorpulver

KEMPEROL CP Katalysatorpulver (Komp. C) in KEMPEROL V 210 M Komp. M einschütten.

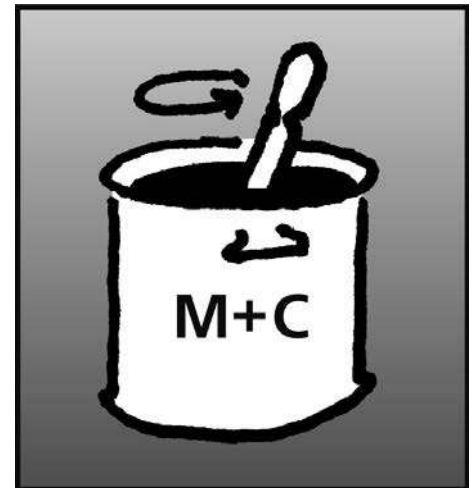

Komponente M und Katalysatorpulver (Komponente C) mischen. Das Mischen des Pulvers erfolgt mit Bohrmaschine oder mit einem Rührholz.

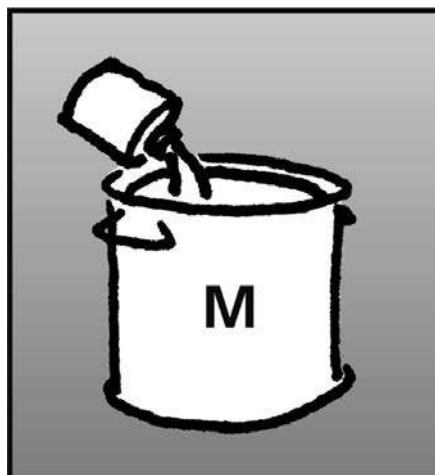

Temperatur

Abdichten nur bei Untergrundtemp. über +5 °C! Taupunkt beachten!

KEMPEROL UP-I Inhibitor bei Temp. $\geq +25$ °C in Komp. M einschütten und mit Bohrmaschine oder Rührholz schlierenfrei durchmischen.

Vorlage

Ca. 2/3 KEMPEROL V 210 M auf der Fläche vorlegen und gleichmäßig mit dem Perlonroller ausrollen.

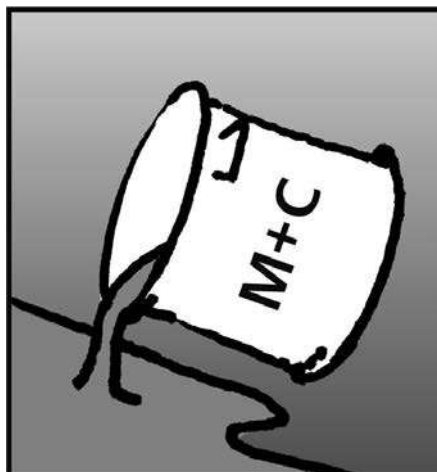
**Vlies**

Das KEMPEROL Vlies wird direkt in die flüssige KEMPEROL V 210 M -Vorlage mit 5 cm Überlappung eingerollt.

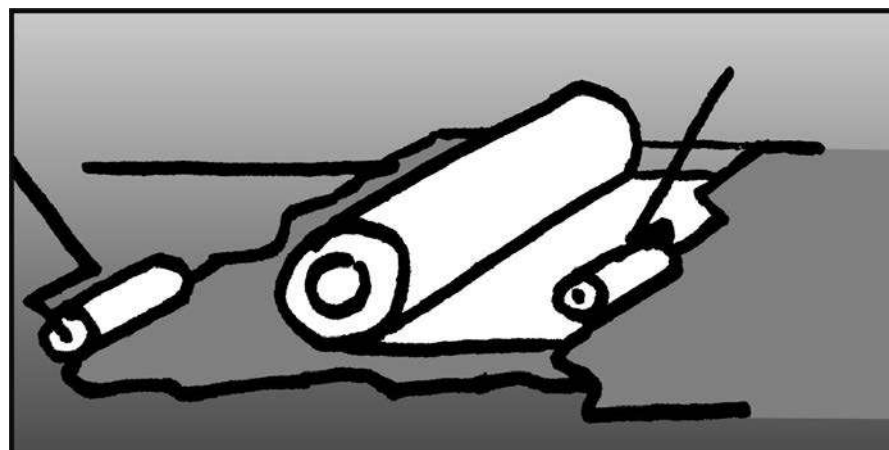
**Nachlage**

KEMPEROL Vlies blasenfrei anwalzen.

Mit ca. 1/3 KEMPEROL V 210 M Abdichtung nass in nass bis zur Sättigung nachtränken. Materialüberschuss vermeiden.

Wichtig:

Die persönliche Schutzausrüstung ist zu tragen!

Bei der Verarbeitung von KEMPEROL V 210 M ist Ex-Schutz der Arbeitsgeräte erforderlich.

Hinsichtlich der Schichtstärken sind die Mindestanforderungen gemäß der ETA zu erfüllen. Abweichende nationale Anforderungen sind zu berücksichtigen.

Alkalischutz

Die Abdichtung ist nur bedingt alkalibeständig. Daher wird bei zu erwartender Langzeitbelastung als Alkalischutz nach 7 Tagen Liegezeit KEMPERTEC EP5- oder AC-Grundierung auf die Abdichtung

aufgetragen und mit KEMCO NQ 0712 Naturquarz abgestreut (siehe Technik Information TI 15 – Alkalität).

Verarbeitungsanleitung KEMPEROL BR M

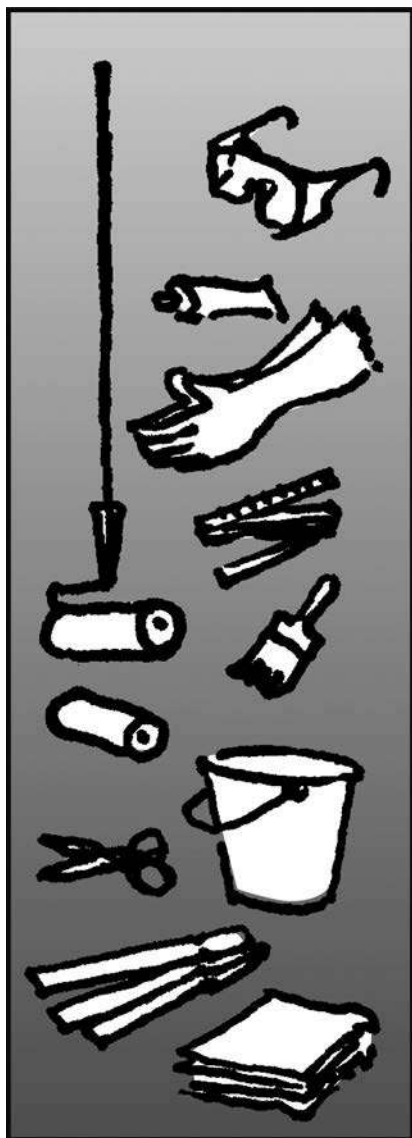

Schutzbrille, Handschuhe, Zollstock, Perlonroller mit Stiel, Spezialpinsel, Schere, Anrührtopf, Rührhölzer, Putzlappen

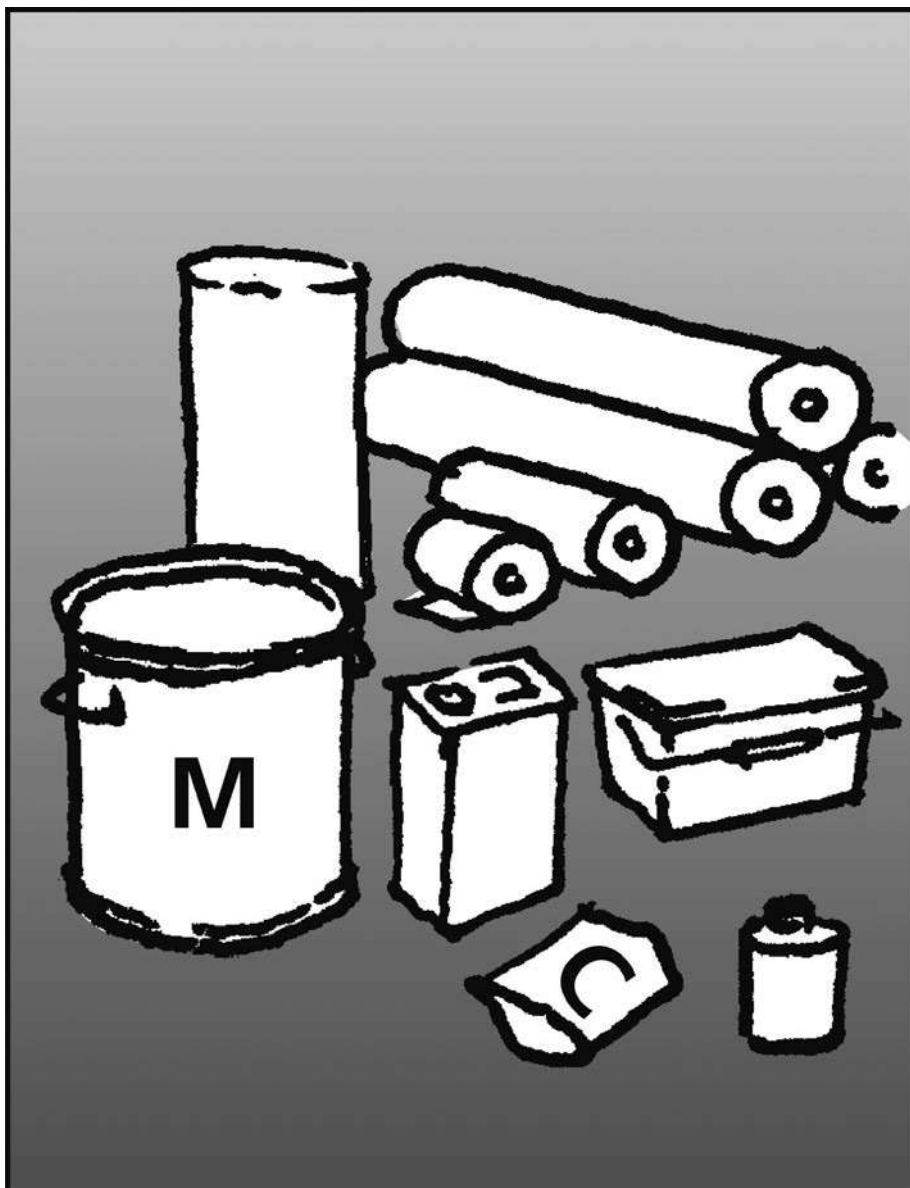

KEMPEROL BR M Abdichtung (Komp. M),
 KEMPEROL CP Katalysatorpulver (Komp. C),
 KEMPEROL UP-I Inhibitor oder KEMPEROL UP-A Kälteaktivator,
 KEMPEROL Vlies,
 KEMPERTEC Grundierung lt. Grundierungsempfehlung,
 KEMCO MEK Reinigungsmittel,

Untergründe

müssen eben, tragfähig, trocken (Restfeuchte in Beton in den oberen 2 cm < 5 %) und frei von haftmindernden Stoffen sein.

Untergrund gemäß Grundierungsempfehlung vorbehandeln.

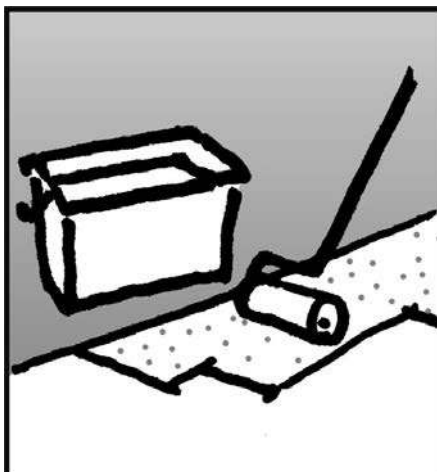

Unebenheiten nach Herstellervorschriften ausgleichen.

Angrenzende Teile sind abzukleben und vor Berührung mit KEMPEROL BR M zu schützen.

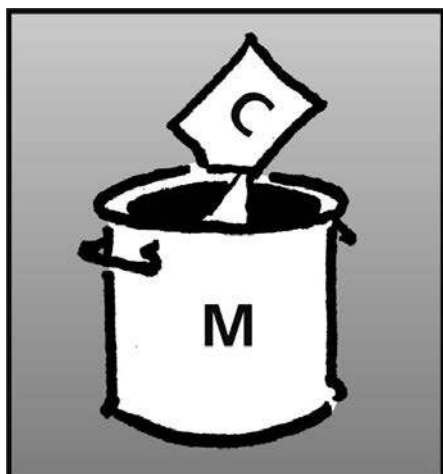

Katalysatorpulver

KEMPEROL CP Katalysatorpulver (Komp. C) in KEMPEROL BR M Komp. M einschütten.

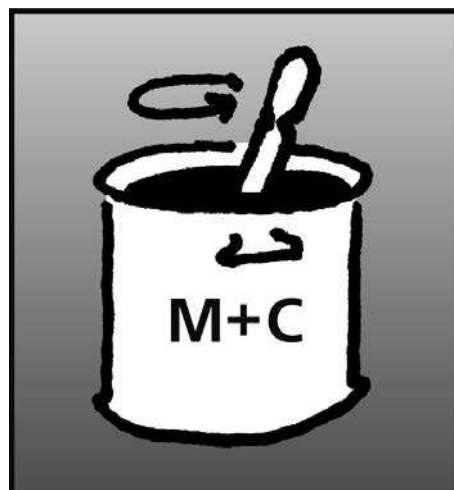

Komponente M und Katalysatorpulver (Komponente C) mischen. Das Mischen des Pulvers erfolgt mit Bohrmaschine oder mit einem Rührholz.

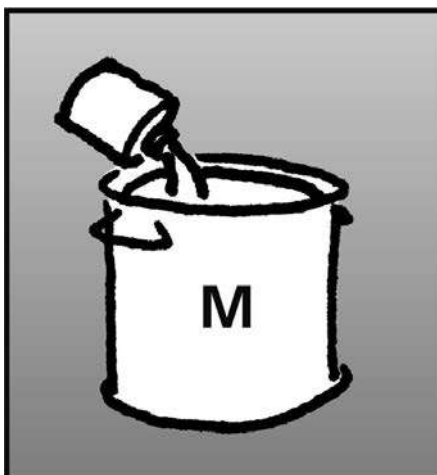

Temperatur

Abdichten nur bei Untergrundtemp. über +5 °C! Taupunkt beachten!

KEMPEROL UP-I Inhibitor bei Temp. $\geq +25$ °C in Komp. M einschütten und mit einer Bohrmaschine oder einem Rührholz schlierenfrei durchmischen.

Vorlage

Ca. 2/3 KEMPEROL BR M auf der Fläche vorlegen und gleichmäßig mit dem Perlonroller ausrollen.

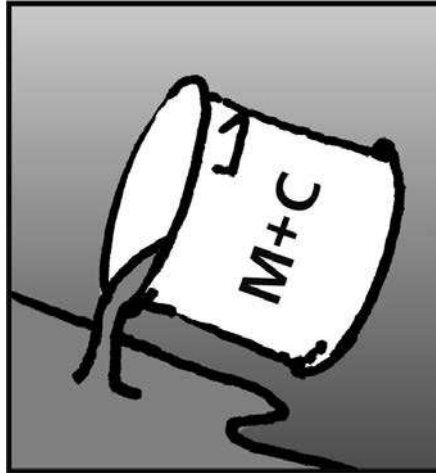
**Vlies**

Das KEMPEROL Vlies wird direkt in die flüssige KEMPEROL BR M -Vorlage mit 5 cm Überlappung eingerollt.

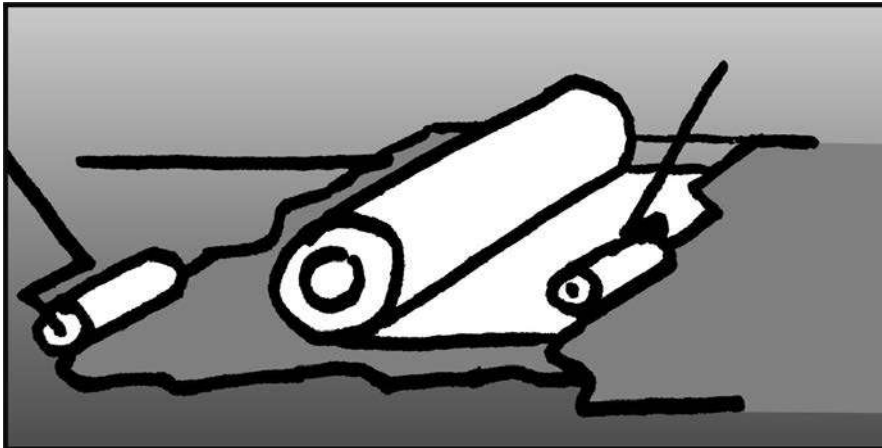
**Nachlage**

KEMPEROL Vlies blasenfrei anwalzen.

Mit ca. 1/3 KEMPEROL BR M Abdichtung nass in nass bis zur Sättigung nachtränken. Materialüberschuss vermeiden.

Wichtig: Die persönliche Schutzausrüstung ist zu tragen!

Bei der Verarbeitung von KEMPEROL BR M ist Ex-Schutz der Arbeitsgeräte erforderlich.

Hinsichtlich der Schichtstärken sind die Mindestanforderungen gemäß der ETA zu erfüllen. Abweichende nationale Anforderungen sind zu berücksichtigen.

Alkalischutz

Die Abdichtung ist nur bedingt alkalibeständig.

Daher wird bei zu erwartender Langzeitbelastung als Alkalischutz nach 7 Tagen Liegezeit KEMPER-TEC EP5- oder AC-Grundierung auf die Abdichtung aufgetragen und mit KEMCO NQ 0712 Naturquarz abgestreut

(siehe Technik Information TI 15 – Alkalität).

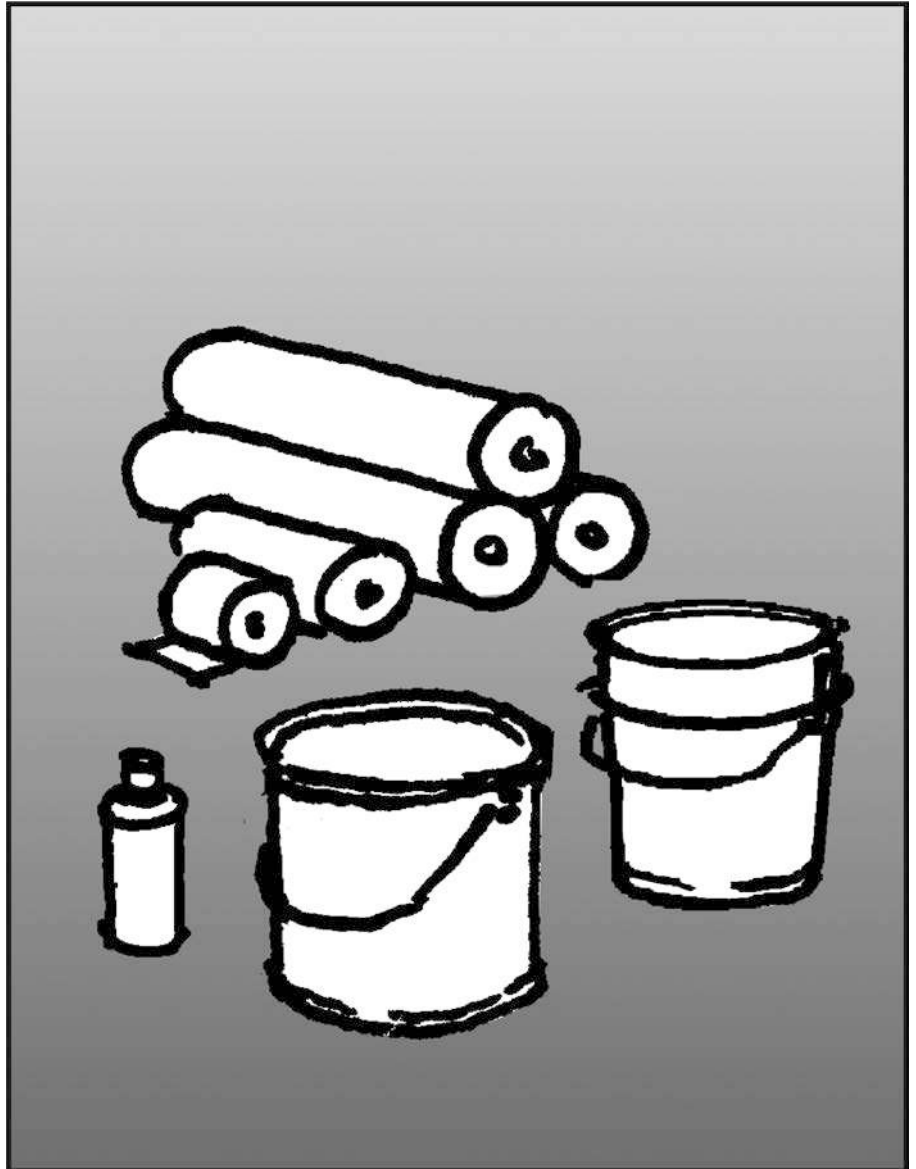
Verarbeitungsanleitung KEMPEROL LF

Schutzbrille, Handschuhe,
Zollstock, Perlonroller mit
Stiel, Spezialpinsel, Putzlap-
pen, Schere, Rührhölzer

KEMPEROL LF,
KEMPERTEC Grundierung lt. Grundierungsempfehlung,
KEMPEROL 165 Vlies,
KEMCO MEK Reinigungsmittel

Untergründe

müssen eben, tragfähig, frei von haftmindernden Stoffen sein und sind entsprechend vorzubereiten. Aufgrund der Feuchtetoleranz des Materials kann KEMPEROL LF auf mattfeuchten Untergründen verarbeitet werden.



Untergrund gemäß Technischem Merkblatt vorbehandeln. Unebenheiten nach Herstellervorschriften ausgleichen. Angrenzende Teile sind abzukleben und vor Berührung mit KEMPEROL LF zu schützen.

Grundierung

Bei einigen Untergründen kann auf eine Grundierung verzichtet werden. Generell ist die Grundierungsempfehlung für KEMPEROL LF zu berücksichtigen.

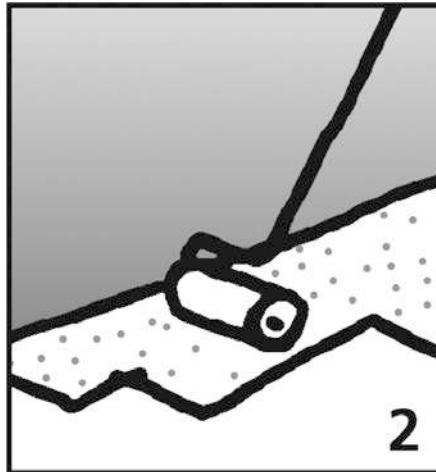

KEMPEROL LF mit Rührholz schlierenfrei durchrühren. Es entsteht ein einheitlicher Farbton (Hautbildung entfernen).

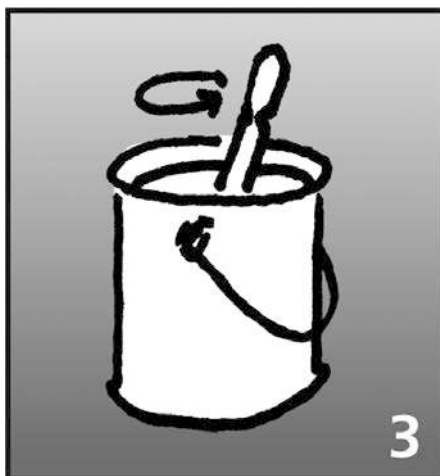

Temperatur

Abdichten nur bei Untergrundtemperaturen über +5°C! Taupunkt beachten!

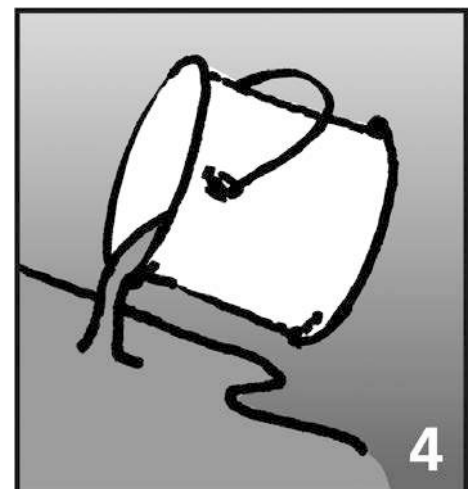

Vorlage

Ca. 2/3 KEMPEROL LF auf der Fläche vorlegen und gleichmäßig mit dem Perlonroller ausrollen.

Vlies

Das KEMPEROL 165 Vlies wird direkt in die flüssige KEMPEROL LF Vorlage mit 5 cm Überlappung eingerollt.

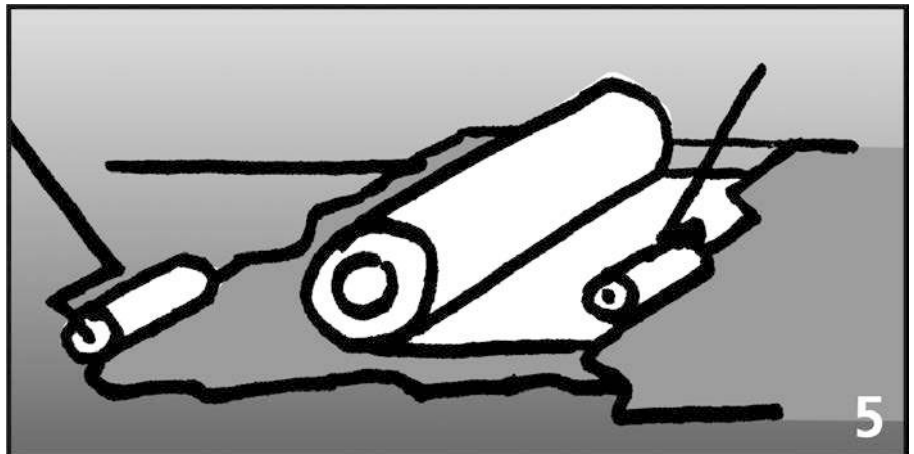
**Nachlage**

KEMPEROL 165 Vlies blasenfrei anwalzen. Mit ca. 1/3 KEMPEROL LF nass in nass bis zur Sättigung nachtränken. Materialüberschuss vermeiden.

Zu beachten:

Anschlüsse an Tür- und Fensterelemente etc. mit einer Höhe < 15 cm (ab Oberkante Belag) sind mit mind. 5 cm, Anschlüsse an die Flächenabdichtung und Fremdprodukte mit mind. 10 cm Überlappung herzustellen.

Hinsichtlich der Schichtstärken sind die Mindestanforderungen gemäß der ETA zu erfüllen. Abweichende nationale Anforderungen sind zu berücksichtigen.

Wichtig: Die persönliche Schutzausrüstung ist zu tragen!

Ausgegeben: Vellmar, 2019-12-11

Verarbeitungsanleitung KEMPEROL FALLSTOP



Bitte beachten!

Die zu beschichtenden Lichtkuppeln dürfen keine Beschädigungen (Löcher, Risse, etc.) aufweisen und müssen konstruktiv und mangelfrei gemäß gültigen Montagerichtlinien der Hersteller auf einem Aufsatzkranz fachgerecht montiert sein. Der Untergrund muss trocken und frei von Wassereinschlüssen sein. Die Untergrundtemperatur muss mind. 3K über der Taupunkttemperatur liegen. Die Untergrundtemperatur muss mind. +10°C und die relative Luftfeuchte < 80% betragen. Während der Verarbeitung ist die persönliche Schutzausrüstung (Brille, Handschuhe, etc.) inkl. Absturzsicherung nach BGR 198 zu tragen. Bitte sorgen Sie bei einer Verarbeitung in Hallen oder Werkstätten während und nach der Verarbeitung für eine gute, gleichmäßige und dauerhafte Belüftung, um eine gleichmäßige Austrocknung zu gewährleisten.

Abmessen

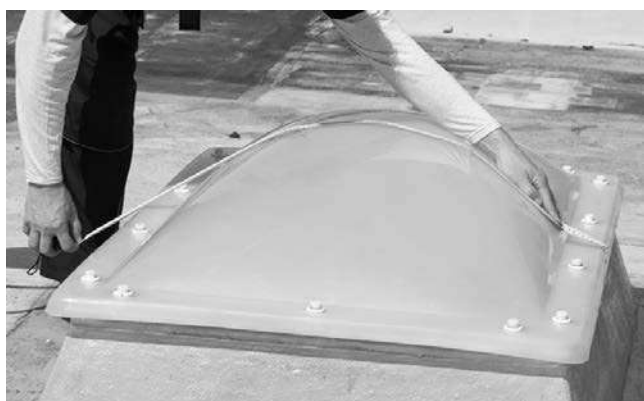

Vor der Beschichtung muss der benötigte Materialverbrauch berechnet werden. Hierzu müssen die Maße der Lichtkuppel inkl. der Wölbung abgemessen werden.

Verarbeitungswerkzeuge



Für die Verarbeitung von KEMPEROL FALLSTOP werden eine digitale Waage, Abkleband, die KEMPERTEC Schaumstoffrolle, Pinsel, Rührhölzer und der KEMPERTEC V4A Messkamm benötigt.

Berechnung des Materialbedarfs



KEMPEROL FALLSTOP muss mit einem Materialverbrauch von insgesamt 1,6 kg/m² aufgebracht werden. Um aufgrund der Wölbung eine einheitliche Schichtstärke erreichen zu können, sind 4 Arbeitsgänge mit jeweils 400 g/m² erforderlich.

Kalkulationstabelle

Berechnung der Lichtkuppel				Berechnung Gesamtmenge Material				Berechnung Materialmenge pro Schicht				
m	x	m	=	m ²	x	1,6	=	kg	:	4	=	kg
(Länge)		(Breite)				kg/m ²						

Eine entsprechende Kalkulationshilfe finden Sie auch im Baustellenprotokoll KEMPEROL FALLSTOP.

Vorreinigung



Je nach Verschmutzungsgrad müssen alte und bewitterte Lichtkuppeln zuerst vorsichtig mit einem Schrubber und Wasser vorgereinigt werden. Bei Lichtkuppeln mit verschmutztem Rahmen ist der Einsatz eines Scheuerschwamms sinnvoll.

Ablebearbeiten



Reinigung



Neue und vorgereinigte Lichtkuppeln müssen gründlich mit einem fusselfreien Tuch und KEMPERTEC FALLSTOP Cleaner gereinigt werden. Der Reiniger muss mind. 15 Minuten ablüften, bevor mit den Beschichtungsarbeiten begonnen werden kann. Vermeiden Sie Wassereinschlüsse (z. B. an Verschraubungen oder im Dichtungsband) infolge der Reinigungsarbeiten.

Bei Lichtkuppeln mit Rahmen muss die Oberseite des Rahmens komplett mitbeschichtet werden. Um die Seiten des Rahmens zu schützen, müssen diese sorgfältig abgeklebt werden. Das Klebeband darf erst entfernt werden, wenn das Material so weit angezogen hat, dass es keine „Läufer“ oder „Tropfnasen“ mehr geben kann.

Beschichtung



1) Nach dem Öffnen des Gebindes wird das Material aufgerührt. Danach sollte der Materialbedarf pro Arbeitsgang passgenau für die Lichtkuppel abgewogen werden (400 g/m²/Arbeitsgang).



2) Das abgewogene Material wird entweder oben auf der Lichtkuppel portionsweise ausgegossen, oder direkt aus dem Gebinde heraus verarbeitet. Die Verarbeitung erfolgt mit der KEMPERTEC Schaumstoffrolle gleichmäßig im Kreuzgang.

Beschichtung



3) Das Material muss gleichmäßig horizontal und vertikal aufgerollt werden. Hierbei sind Blasen und Fehlstellen unbedingt zu vermeiden.

Aufgrund der Neigung der Lichtkuppel muss KEMPEROL FALLSTOP nach einer ersten Verteilung noch einmal von unten nach oben nachgerollt werden, um das Herunterlaufen des Materials auszugleichen. Je nach Neigung der Lichtkuppel ist dieses Nacharbeiten nach einigen Minuten zu wiederholen, um die erforderliche Schichtstärke auf der gesamten Fläche zu erreichen. Das Material ist je nach Witterung bis zu 30 Minuten verarbeitbar. Sobald das Material bei der Verarbeitung beginnt „Fäden zu ziehen“, ist keine Nachbesserung mehr möglich. Nach einer Aushärtezeit von ca. 4 Stunden ist KEMPEROL FALLSTOP regenfest und weiterbeschichtbar.

Beschichtung



4) Auch der obere Rahmen/Rand der Lichtkuppel wird mit KEMPEROL FALLSTOP beschichtet. Hierzu kann ebenfalls die Schaumstoffrolle oder ein Pinsel eingesetzt werden. Materialansammlungen sind zu vermeiden, indem das auf den Rahmen/Rand heruntergelaufene Material gleichmäßig verteilt wird.

3-malige Wiederholung



Nach ca. 4 Stunden ist KEMPEROL FALLSTOP weiterbeschichtbar. Der beschriebene Beschichtungsvorgang muss 3 x wiederholt werden. Hierbei sind die beschriebenen Arbeitsschritte 1 bis 5 einzuhalten. Achtung! Vor dem vierten und letzten Beschichtungsgang muss das KEMPEROL FALLSTOP Siegel aufgebracht werden.

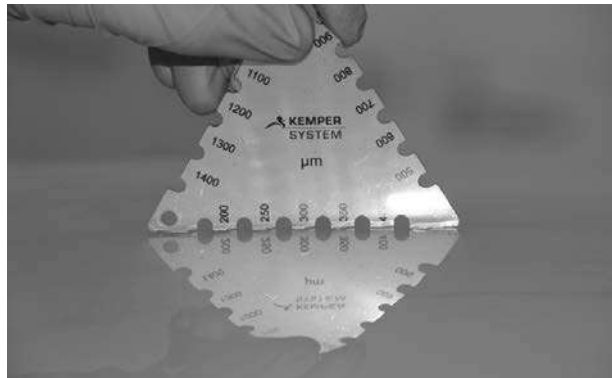

5) Am Ende eines jeden Arbeitsganges wird die aufgebraachte Schichtstärke an verschiedenen Stellen mit dem KEMPERTEC V4A Messkamm kontrolliert. Hierzu wird der rechte und linke „Fuß“ des Messkamms in die noch nasse Beschichtung gedrückt und anhand der Skalierung der „Zähne“ die Schichtstärke abgelesen (400 g entsprechen 400 µm).

KEMPEROL FALLSTOP Siegel

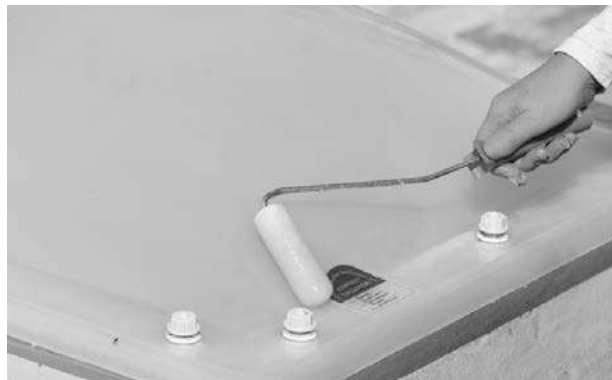

Das mit einer fortlaufenden Nummer versehene KEMPEROL FALLSTOP Siegel ist mit einem lösemittelbeständigen Stift auszufüllen und auf die ausgehärtete dritte KEMPEROL FALLSTOP Schicht aufzukleben. Mit dem letzten Beschichtungsgang wird das Siegel ebenfalls mitbeschichtet.

Praktische Tipps für die Verarbeitung

- Bitte überprüfen Sie vor Arbeitsbeginn die Außeneinflüsse gründlich, um Blüten-, Blätter- oder Insekteneinschlüsse in der Beschichtung bestmöglich zu vermeiden.
- Während und direkt nach der Verarbeitung von KEMPEROL FALLSTOP sollten Klima- und Lüftungsanlagen in der Nähe der Lichtkuppeln abgeschaltet werden (siehe Technische Information 23 „Anwendung von lösemittelhaltigen Produkten“).
- Wassereinschlüsse bzw. -ansammlungen beispielsweise unter Verschlusskappen der Verschraubung oder im Bereich der Dichtungsbänder müssen vor den Beschichtungsarbeiten getrocknet werden (z. B. mit einem Luftblasgerät).
- Damit bestehende Öffnungsfunktionen an der Lichtkuppel nicht durch heruntergelaufenes Material beeinträchtigt werden, sind Scharniere und Öffnungsmechanismen sorgfältig abzukleben.
- Bei der Verarbeitung von KEMPEROL FALLSTOP sollte immer eine kleine Materialmenge vor der KEMPERTEC Schaumstoffrolle hergeschoben werden. Während der Verarbeitung darf durch die Schaumstoffrolle kein Geräusch zu hören sein. Diese Geräusche sind ein Indikator für einen zu geringen Materialauftrag.
- Um eine Hautbildung im Anbruchgebilde zu verzögern, kann auf die Materialmenge im Gebinde eine Folie gelegt werden.
- Blasen in der ausgehärteten KEMPEROL FALLSTOP Beschichtung müssen aufgeschnitten, angeschliffen und mit KEMPEROL FALLSTOP erneut überarbeitet werden.
- Bei extremen Außeneinflüssen (z. B. Hitze, Wind, etc.) kann es sinnvoll sein, den vorgeschriebenen Materialverbrauch in mehr als 4 Arbeitsgängen aufzubringen, um eine zufriedenstellende Optik der Beschichtung zu erzielen.
- Entfernen Sie das aufgebrachte Abklebeband auf jeden Fall vor der vollständigen Aushärtung von KEMPEROL FALLSTOP.
- Sollte eine Weiterbeschichtung einer KEMPEROL FALLSTOP Fläche erst nach mehr als 7 Tagen erfolgen, ist eine entsprechende Untergrundvorbehandlung mittels Anschleifen oder Haftvermittler erforderlich. Einzelheiten hierzu erfragen Sie bitte bei unserem Kundendienst Technik, Tel. 0561 8295-0.
- Im Bedarfsfall kann eine Vorher-/Nachher-Messung per Ultraschall durchgeführt werden, um die Schichtstärke von KEMPEROL FALLSTOP im ausgehärteten Zustand zerstörungsfrei zu ermitteln. Die ausgehärtete Schichtstärke muss mind. 0,9 mm betragen. Einzelheiten hierzu erfragen Sie bitte bei unserem Kundendienst Technik, Tel. 0561 8295-0.

Wichtige Hinweise

- KEMPEROL FALLSTOP benötigt eine Aushärtezeit von 7 Tagen, um die Funktionen der **Durchsturz-sicherheit** und des **erhöhten Hagelwiderstandes** erfüllen zu können.
 - Bitte beachten Sie unsere Technischen Merkblätter zu den aufgeführten Produkte.
 - KEMPEROL FALLSTOP gewährleistet die Durchsturz-sicherheit für 5 Jahre. Für eine objektbezogene, erweiterte Gewährleistung auf insgesamt 10 Jahre ist das Einreichen eines vollständig ausgefüllten **KEMPEROL FALLSTOP Baustellenprotokolls** erforderlich.
- Auf unserer Website www.kemperol-fallstop.de erhalten Sie weitere Informationen:
- das Baustellenprotokoll als Download
 - den Präsentations- und Verarbeitungsfilm KEMPEROL FALLSTOP
 - eine Auflistung der häufig gestellten Fragen und Antworten zu KEMPEROL FALLSTOP (FAQ)

KEMPEROL FALLSTOP... ... geprüfte Qualität

Die Funktionsfähigkeit von KEMPEROL FALLSTOP wurde in zahlreichen Prüfungen belegt.
Bitte fordern Sie im Bedarfsfall unsere Prüfzeugnisse an:

- Prüfung der Durchsturzicherheit nach GS Bau 18
- Messung des Lichttransmissionsgrades
- Prüfung der Durchsturzicherheit nach GS Bau 18 bei Minustemperaturen
- Prüfung der Hagelwiderstandsklasse
- Prüfung der beschleunigten UV Alterung mit Bestimmung des dynamischen und statischen Eindrucks sowie der Elastizität
- Expositionsmessung bei der Verwendung im Innen- und Außenbereich
- Prüfung Brandverhalten nach DIN EN 13501-1
- Gutachten Schmelzverhalten nach DIN 18230-1:2010-9



Friedmann & Kirchner
[Gesellschaft für Material- und Bauteilprüfung mbH]

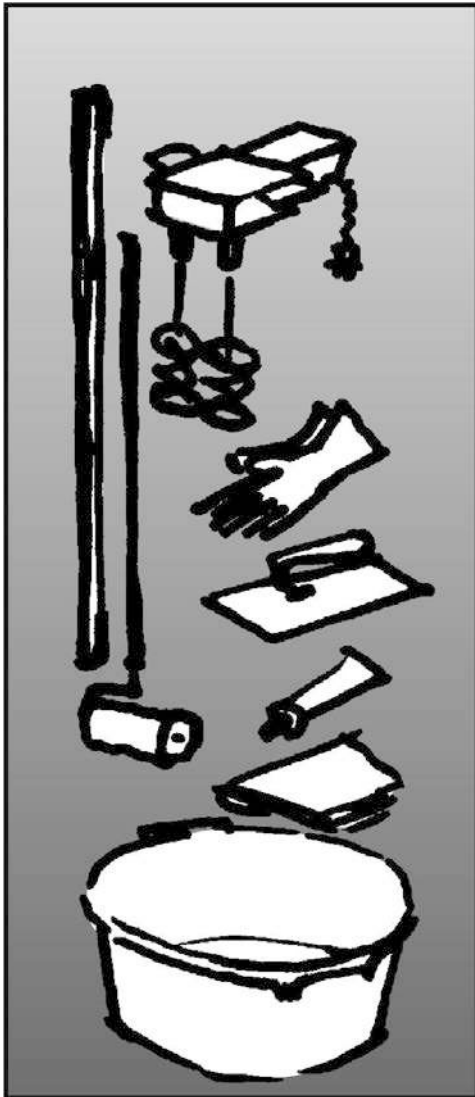

Ausgegeben: Vellmar, 2019-12-11

Verarbeitungsanleitung KEMCO Decor Stone / Natursteine

Richtscheit, Perlonrolle, Zwangsmischer, Glättkelle, Schutzbrille, Handschuhe, Putztücher, Speisfass

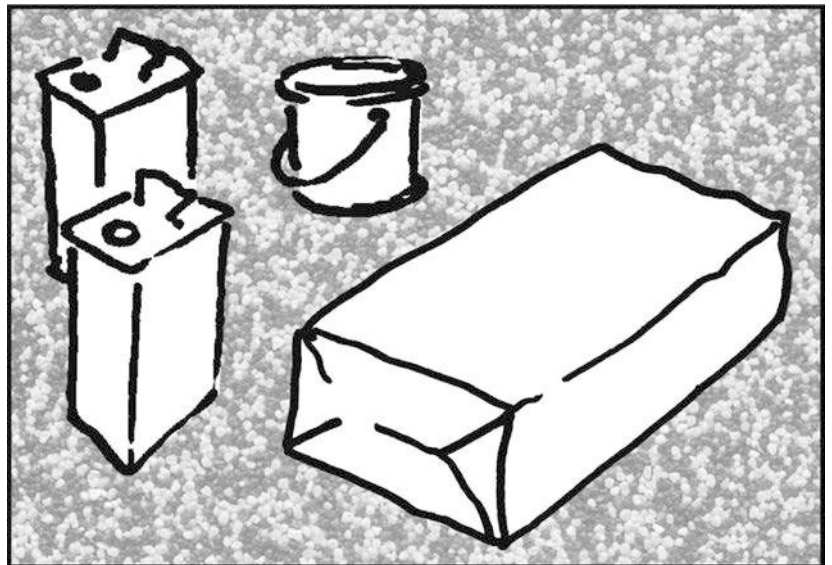
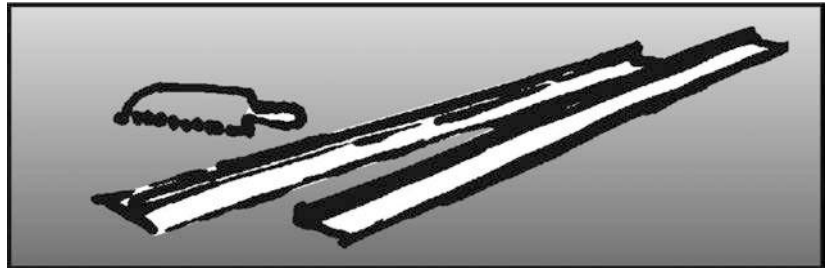

KEMCO Decor Stone / Natursteine bestehend aus

- KEMCO QB1 Bindemittel und
 - KEMCO Decor Stone / Natursteine
- KEMPERTEC Grundierung,
 KEMCO NQ 0408 Naturquarz,
 KEMCO MEK Reinigungsmittel,
 ggf. Dehnungsprofilschienen 8 mm und
 Randabschlussprofile

KEMCO Decor Stone / Natursteine – die dekorativen Beläge für Balkone und Terrassen

Untergründe

Untergründe aus Beton, Estrich oder KEMPEROL Abdichtungsprodukten müssen eben, trocken, tragfähig und frei von haftmindernden Stoffen sein. Die Flächen sind entsprechend den Hersteller Richtlinien vorzubereiten und zu grundieren.



Angrenzende Teile sind abzukleben und vor Berührung mit KEMPER SYSTEM-Produkten zu schützen.

Untergrund

gemäß Grundierungsempfehlung vorbehandeln.



Haftbrücke

In die noch frische KEMCO POX 2K-Grundierung oder KEMPERTEC EP5-Grundierung werden ca. 300 g/m² KEMCO NQ 0408 Naturquarz als Haftbrücke eingestreut.

In die noch frische KEMPERTEC AC-Grundierung werden mind. 2 kg/m² KEMCO NQ 0408 Naturquarz deckend Korn an Korn als Haftbrücke eingestreut.

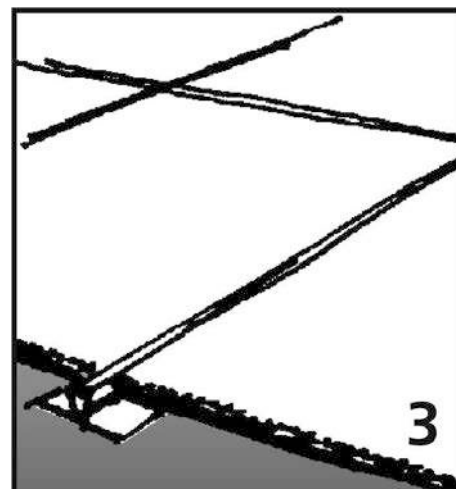

Feldeinteilung

Bei größeren Flächen müssen Feldeinteilungen gemäß der Fliesenleger-Richtlinien vorgenommen werden.

Hierzu werden Dehnungsprofil-schienen verwendet.

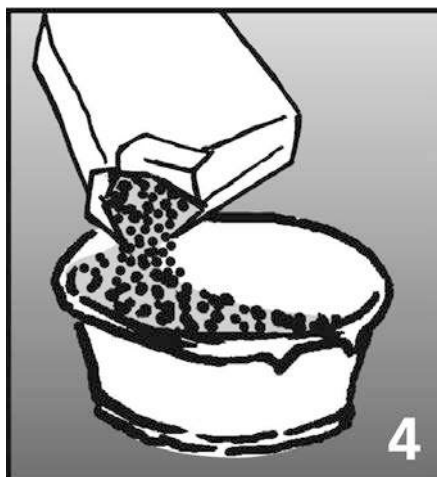

KEMCO Decor Stone / Natursteine in bereitstehendes Speisfass füllen.

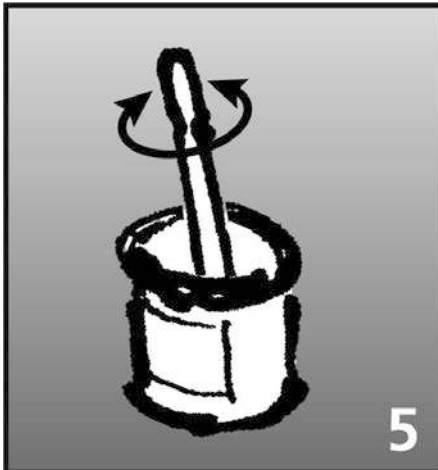

Durchmischen

Nach dem öffnen des Gebindes muss das Bindemittel mit einem Rührholz gründlich aufgerührt werden.

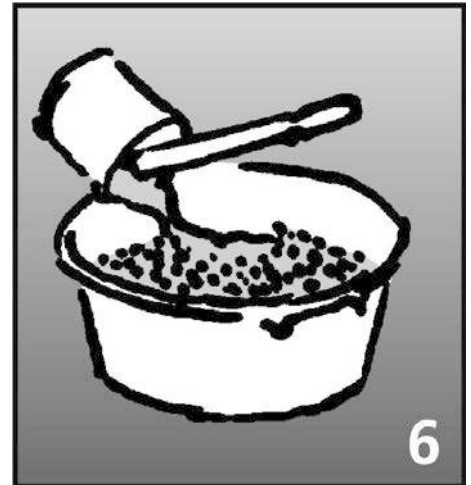

Zugabe

KEMCO QB1 Bindemittel in eine vorgeformte Mulde der KEMCO Decor Stone / Natursteine restleert ausgießen.



Mischen

Das KEMCO QB1 Bindemittel mit einem langsam laufendem Zwangsmischer 5 Minuten gründlich in die KEMCO Decor Stone / Natursteine einmischen bis das Bindemittel und die Steine homogen vermischt sind.

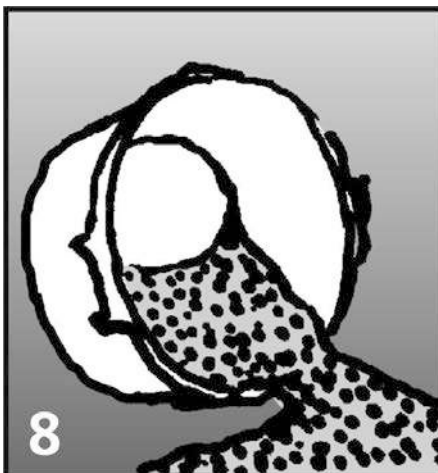

Verarbeitung

Mischung auf die Fläche schütten und Speisfass direkt nach dem Anmischen restlos entleeren.

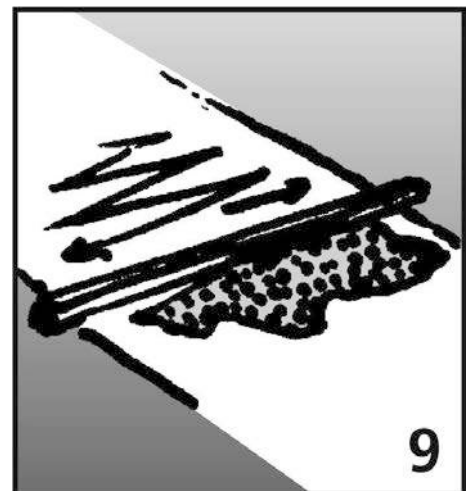

KEMCO Decor Stone / Natursteine verteilen und mit einem Richtscheit ebnen.

Glätten

KEMCO Decor Stone / Natursteine im letzten Arbeitsgang mit einer Glättkelle verdichten und abziehen.

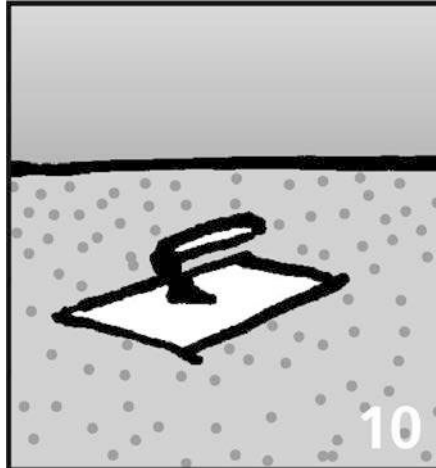

Wichtig:

Die persönliche Schutzausrüstung ist zu tragen!

Ausgegeben: Vellmar, 2024-03-04

Verarbeitungsanleitung KEMCO Decor Stone / Natursteine in der Senkrechten

Für die Verarbeitung von KEMCO Decor Stone / Natursteine in der Senkrechten, muss der Untergrund mit einer Klebeschicht versehen werden. Um die Klebeschicht herzustellen werden folgende Produkte benötigt:

KEMCO Decor Stone / Natursteine

KEMCO QB1 Bindemittel

KEMCO TX Stellmittel

Verbrauch per m² bei 6 mm Schichtstärke: mind. 12 kg
(fertiges Gemisch)



Untergründe

Untergründe aus Beton, Estrich oder KEMPEROL Abdichtungsprodukten müssen trocken, tragfähig und frei von haftmindernden Stoffen sein.

Vorbereitung

Zur Abgrenzung der Beschichtungsbereiche empfehlen wir auch im Wandanschluss 6 mm Randabschlussprofile. Das gewählte Profil ist punktuell (min. alle 20 cm) mit einer Heißklebepistole zu fixieren.

Das Fixieren von Winkel- und Abschlussprofilen entspricht der Empfehlung der keramischen Industrie.

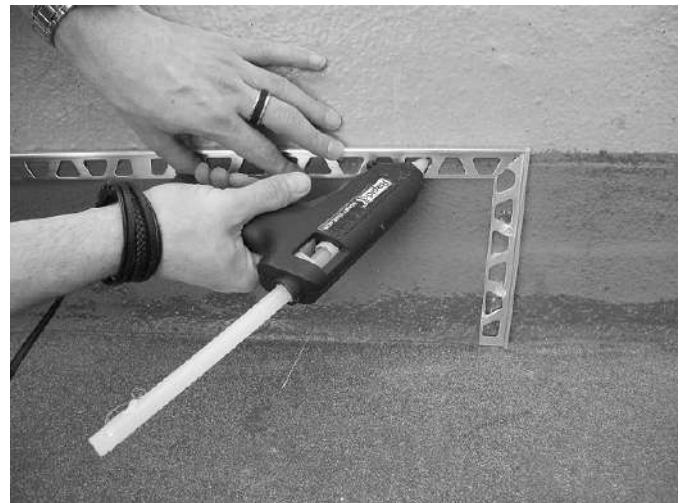

Verarbeitung

Bitte beachten Sie, dass bei der Verarbeitung von KEMCO Decor Stone / Natursteine in der Senkrechten die Zugabe von 8% KEMCO TX Stellmittel in das KEMCO QB1 Bindemittel erforderlich ist.

Für die Herstellung von l = 2 lfdm. bei einer Anschlusshöhe von min. h = 15 cm in der Senkrechte benötigen Sie

- 6,25 kg KEMCO Decor Stone / Natursteine
- 437,5 g KEMCO QB1 Bindemittel
- 35 g KEMCO TX Stellmittel

KEMCO QB1 Bindemittel (437,5 g) und KEMCO TX Stellmittel (35 g) mit einem geeigneten Rührgerät gründlich vermischen bis eine homogene Masse entsteht.

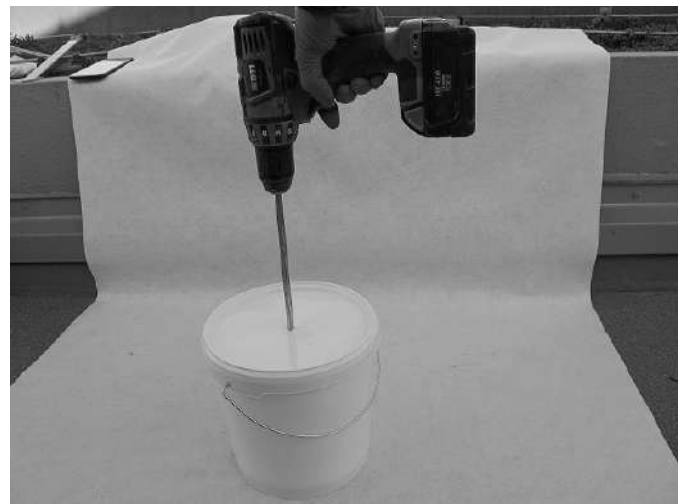

Tragen Sie nun eine dünne Schicht der Mischung aus KEMCO QB1 Bindemittel und KEMCO TX Stellmittel (ca. 20% der Mischung) als Klebeschicht auf die Anschlusslänge auf.

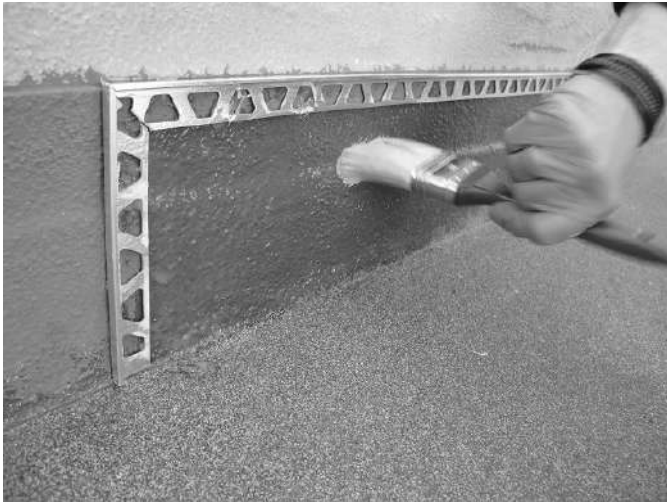

In die verbleibende Mischung (ca. 80%) aus KEMCO QB1 Bindemittel und KEMCO TX Stellmittel werden 6,25 kg KEMCO Decor Stone / Natursteine gleichmäßig eingerührt bis die Steine und das Bindemittel homogen vermischt sind.

Die fertige Mischung wird mit einer Glättkelle in der Senkrechten nass in nass aufgezogen.

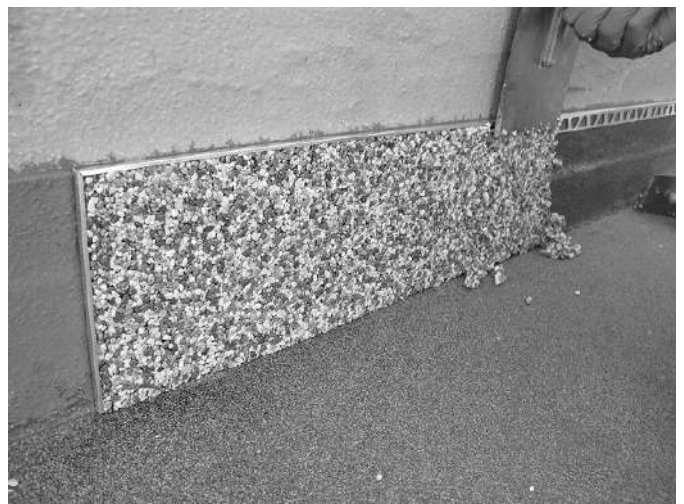

Reste dieser Mischung dürfen **nicht** für den waagerechten Flächenbelag eingesetzt werden!

Die persönliche Schutzausrüstung ist zu tragen.

Ausgegeben: Vellmar, 2023-07-06

Technik-Information 03 – Schichtdicken gemäß gesetzlicher Anforderungen und des Regelwerks

Gesetzliche Anforderungen und Regelwerk

Betreffend der Schichtstärke von Abdichtungs- und Beschichtungssystemen gibt es viele verschiedene Anforderungen. Die geforderte Schichtstärke unterscheidet sich je nach geltendem Regelwerk und/oder dem Anwendungsbereich. Ferner sind die Anforderungen landes- oder objektspezifisch. Die gesetzlichen Anforderungen der Schichtdicke werden durch die Verwaltungsvorschrift Technische Baubestimmungen (VV TB) in Verbindung mit den entsprechenden Leistungsstufen vorgegeben. Der Nachweis zur Erfüllung der Schichtdicke und der Leistungsstufen wird durch eine Europäische Technische Zulassung (CE Kennzeichnung) erbracht. Die Anforderung an die Schichtdicke aus der Verwaltungsvorschrift Technischer Baubestimmungen (VV TB) sind bei:

Nicht genutzten Dächern	> 2 % Neigung	1,5 mm
	< 2 % Neigung	2,0 mm
Eingeschränkt genutzten Dächern *		2,0 mm

* Dazu gehören lt. Verwaltungsvorschrift Technische Baubestimmungen (VV TB) auch Balkone, Loggien und Terrassen

Die Anforderungen an Schichtdicke und Leistungsstufen können innerhalb der Regelwerke der verschiedenen Verbände variieren, aber sie liegen niemals unter den gesetzlichen Anforderungen der Verwaltungsvorschrift Technischer Baubestimmungen (VV TB) z. B. Deutsches Dachdeckhandwerk: Mindestanforderung nach Tabelle 7 genutzte und nicht genutzte Dächer aus der Fachregel für Abdichtungen ist 2,1 mm.

Abweichend von den gängigen Regelwerken ist eine Vereinbarung auf privatrechtlicher Ebene immer möglich.

Schichtstärken im Systemaufbau

Zur Bestimmung der Schichtdicke ist zu sagen, dass das Abdichtungsprodukt ein so genannter Bausatz (Kit) ist und neben den Materialien für die Dichtungsschicht (Abdichtung) auch weitere Komponenten (z. B. Grundierung, Deckschichten) enthält. Die Beschreibung und die daraus resultierende Gesamtmindestschichtdicke des Kits ist in den ETAs unter dem Punkt "Beschreibung des Produktes" zu finden.

Wir erreichen mit den KEMPERTEC Grundierungen in der Regel eine ca. 0,3 mm Schichtdicke. Die Schichtdicke der KEMPEROL Abdichtungen ist abhängig vom Verbrauch zu ermitteln, entsprechende Verbrauchsmengen sind den Technischen Merkblättern der Abdichtungssysteme zu entnehmen.

Beispiele Abdichtungen:

Produkt / Schichtdicken	1,8 mm	2,0 mm	2,1 mm
KEMPEROL 1K-PUR Abdichtung	mind. 3,4 kg/m ²	-	mind. 4,0 kg/m ²
KEMPEROL 2K-PUR Abdichtung	-	mind. 3,0 kg/m ²	mind. 3,6 kg/m ²
KEMPEROL V 210 M / BR M	mind. 2,8 kg/m ²	-	mind. 3,6 kg/m ²
KEMPEROL AC Speed Abdichtung	mind. 2,5 kg/m ²	mind. 2,7 kg/m ²	mind. 2,9 kg/m ²

Beispiele Systemaufbauten:

Produkt / Schichtdicken	≥ 1,8 mm	≥ 2,0 mm	≥ 2,1 mm
KEMPEROL 1K-PUR Abdichtung	-	mind. 3,4 kg/m ²	-
KEMPERDUR Deko	-	mind. 1,0 kg/m ²	-
KEMPEROL 1K-PUR Abdichtung	-	mind. 3,4 kg/m ²	-
KEMPERDUR Quarzbelag	-	mind. 4 kg/m ²	-
KEMPERDUR Deko transparent	-	mind. 0,7 kg/m ²	-
KEMPEROL 2K-PUR Abdichtung	-	-	mind. 3,0 kg/m ²
KEMPERDUR Deko 2K	-	-	mind. 1,0 kg/m ²
KEMPEROL 2K-PUR Abdichtung	-	-	mind. 3,0 kg/m ²

Produkt / Schichtdicken	≥ 1,8 mm	≥ 2,0 mm	≥ 2,1 mm
KEMPERDUR HB Dickbeschichtung	-	-	mind. 5,0 kg/m ²
KEMPEROL 2K-PUR Abdichtung	-	-	mind. 3,0 kg/m ²
KEMPERDUR TC Beschichtung inkl. Einstreuung	-	-	mind. 3,0 kg/m ² (+ mind. 4 kg/m ² Einstreuung)
KEMPEROL AC Speed Abdichtung	-	-	mind. 2,5 kg/m ²
KEMPERDUR AC Beschichtung	-	-	mind. 4 kg/m ²
KEMPERDUR AC-Finish inkl. KEMPERDUR CS Microchips	-	-	mind. 0,6 kg/m ²

Damit erfüllt KEMPER SYSTEM die gesetzlichen Anforderungen an die Schichtdicke nach Verwaltungsvorschrift Technische Baubestimmungen (VV TB) und die allgemein anerkannten Regeln der Technik, z.B. DIN-Reihenfolge 18531-18535, ATV DIN 18336 und Regel für Abdichtung.

Hinweis: Alle vorhergehenden Technik Informationen 03 verlieren mit dieser Ausgabe ihre Gültigkeit.

Ausgegeben: Vellmar, 2024-03-04

Unsere technischen Merkblätter / Technik Informationen und unsere anwendungstechnische Beratung geben jeweils nur den aktuellen Wissensstand in unserem Unternehmen und die Erfahrung mit unseren Produkten wieder. Mit jeder Neuauflage verliert die jeweils vorhergehende technische Information ihre Gültigkeit. Deshalb ist es erforderlich, dass Sie stets das aktuelle Merkblatt zur Hand haben. Die jeweils neuste Fassung ist auf kemperol.de unter Medien > Downloads abrufbar. Bei An- und Verwendung unserer Produkte ist in jedem Einzelfall eine eingehende, objektbezogene, qualifizierte Überprüfung erforderlich, ob das jeweilige Produkt und/oder die Anwendungstechnik den spezifischen Erfordernissen und Zwecken genügt. Wir haften lediglich für die Mangelfreiheit unserer Produkte, dies allerdings auch nur, wenn unser jeweiliges Produkt entsprechend unseren Verarbeitungsrichtlinien in den technischen Merkblättern eingesetzt und verarbeitet worden ist. Die sach- und fachgerechte Verarbeitung unserer Produkte fällt daher ausschließlich in den Haftungs- und Verantwortungsbereich des Anwenders (Verarbeiters). Der Verkauf unserer Produkte erfolgt ausschließlich auf der Grundlage unserer Verkaufs- und Lieferbedingungen.

Technik-Information 10.3 – Wasserdampfdiffusionsfähigkeit und Blasenbildung

Diffusion beschreibt das Bestreben von Stoffen, ein Konzentrationsgefälle auszugleichen. Dabei ist eine Wanderung (Diffusion) von hoher zu niedriger Konzentration zu beobachten, wodurch sich eine Partialdruckdifferenz einstellt. Das gilt insbesondere für Wasser in Form von Wasserdampf.

Sowohl KEMPEROL 1K-PUR (μ 2300*) als auch KEMPEROL V 210 /BR (μ 11000*) und KEMPEROL 2K-PUR (μ 3100*) sind als diffusionsfähige Systeme prinzipiell geeignet eine, falls notwendige, Wasserdampfdiffusion nicht zu behindern. Durch die Wahl eines dieser Abdichtungssysteme können durchfeuchtete Untergründe austrocknen.

Dieser Prozess der Wasserdampfdiffusion ist neben dem gewählten Abdichtungssystem abhängig vom Systemaufbau, von Witterungseinflüssen wie Wind, Luftfeuchte und Temperatur.

Zu beachten ist auch bei diesen Systemen der folgende Sachverhalt. Entsteht mehr Wasserdampf als durch das System diffundieren kann, können Blasen auftreten. Insbesondere die Temperatur beeinflusst die Wasserdampfmenge die sich entwickelt. Hohe Temperatur, vermehrte Entwicklung von Wasserdampf, wodurch die Grenze der „Durchlässigkeit“ durchaus überschritten werden kann. Ein typisches Indiz hierfür ist, dass die Blase mit zunehmender Erwärmung an Volumen zunimmt und in den Abend oder Nachtstunden, bei Abkühlung des Aufbaues, wieder verschwindet. Die Blasenbildung wird verstärkt, wenn Wasserdampf nur an wenigen Stellen entweichen kann (z. B. bei unterschiedlichen Untergründen, Rissen, Fugen, Spalten, Materialstärken, etc.). Abhängig von der Beanspruchungsart der abzudichtenden Fläche können die gegebenenfalls entstehenden Blasen die gewünschte Nutzung einschränken.

In jedem Fall müssen in der Planung, also vor Beginn der eigentlichen Baumaßnahme, Prüfungen bzw. Untersuchungen durchgeführt werden, um Klarheit über den Istzustand der abzudichtenden Fläche insbesondere in Bezug auf seine Durchfeuchtung zu bekommen (Öffnen der Fläche, Bestimmung der Restfeuchte mit CM-Gerät, Darrprobe nach DIN 1048-05). Aus dem Ergebnis der Prüfung können evtl. zu treffende Maßnahmen abgeleitet werden. Bei einer Dachfläche wäre dies z. B. der Einbau wärmegeprägter Dachentlüfter oder ein Durchfluten und gleichzeitiges Absaugen der Wärmedämmung mit vorgewärmter Luft.

Fazit:

Auch bei einem diffusionsfähigen System, wie den Abdichtungen von KEMPER SYSTEM, kann es bei einem Überangebot von Wasserdampf zu Blasen kommen. Diese haben jedoch auf Grund der hervorragenden Eigenschaften der KEMPEROL Abdichtungen in der Regel keinen Einfluss auf die Funktionsfähigkeit der Abdichtung. Sie stellen jedoch zweifelsfrei, je nach geplanter Nutzung bzw. Beanspruchung, eine gewisse Einschränkung dieser dar, über die ein Auftraggeber nicht im Unklaren gelassen werden darf.

*Prüftemperatur 23 °C

Hinweis: Alle vorhergehenden Technik Informationen 10.3 verlieren mit dieser Ausgabe ihre Gültigkeit.

Ausgegeben: Vellmar, 2024-03-04

Unsere technischen Merkblätter / Technik Informationen und unsere anwendungstechnische Beratung geben jeweils nur den aktuellen Wissensstand in unserem Unternehmen und die Erfahrung mit unseren Produkten wieder. Mit jeder Neuauflage verliert die jeweils vorhergehende technische Information ihre Gültigkeit. Deshalb ist es erforderlich, dass Sie stets das aktuelle Merkblatt zur Hand haben. Die jeweils neuste Fassung ist auf kemperol.de unter Medien > Downloads abrufbar. Bei An- und Verwendung unserer Produkte ist in jedem Einzelfall eine eingehende, objektbezogene, qualifizierte Überprüfung erforderlich, ob das jeweilige Produkt und/oder die Anwendungstechnik den spezifischen Erfordernissen und Zwecken genügt. Wir haften lediglich für die Mangelfreiheit unserer Produkte, dies allerdings auch nur, wenn unser jeweiliges Produkt entsprechend unseren Verarbeitungsrichtlinien in den technischen Merkblättern eingesetzt und verarbeitet worden ist. Die sach- und fachgerechte Verarbeitung unserer Produkte fällt daher ausschließlich in den Haftungs- und Verantwortungsbereich des Anwenders (Verarbeiters). Der Verkauf unserer Produkte erfolgt ausschließlich auf der Grundlage unserer Verkaufs- und Lieferbedingungen.

Technik-Information 15 – Schutz vor Alkalität der KEMPEROL und KEMPERDUR Produkte

Produkte von KEMPER SYSTEM auf Basis Polyurethan und Polyester haben ohne entsprechenden Schutz gegenüber Medien mit extrem hohen pH-Werten keine ausreichende Langzeitbeständigkeit. Daher müssen sie vor dem schädigenden Einfluss alkalischer Medien geschützt werden.

Auf dem Bauvorhaben trifft man auf alkalisch reagierende Werkstoffe.

Auf Grund eines so hohen pH-Wertes (> 9) besteht langfristig die Gefahr einer Schädigung der Abdichtung bzw. Beschichtung, wenn direkt auf KEMPEROL bzw. KEMPERDUR Produkte mit zementhaltigen Produkten gearbeitet wird, z. B. in Form eines Gefälleestrichs oder im Mörtelbett verlegten keramischen Belägen.

Chemisch spricht man bei dieser Art der Schädigung von Verseifung. Diese Verseifung stellt eine Zerstörung bzw. Spaltung der Polymere dar und führt neben einer Versprödung der KEMPEROL bzw. KEMPERDUR Produkte zu einer Verringerung der Dehnfähigkeit.

Ein ausreichender Schutz kann nur erreicht werden, indem auf die ausgehärtete Abdichtung bzw. Beschichtung eine fehlstellenfreie und lückenlose Alkalischutzschicht aufgebracht wird. Hierzu sind bei einkomponentigen KEMPEROL bzw. KEMPERDUR Produkten (z. B. KEMPEROL 1K-PUR Abdichtung, KEMPERDUR Deko etc.) Standzeiten von 3 – 7 Tagen; bei zwei- oder mehrkomponentigen Produkten (KEMPEROL 2K-PUR Abdichtung, KEMPERDUR Deko 2K, KEMPEROL V 210 M etc.) eine Standzeit von einem Tag abzuwarten.

Danach kann entweder die KEMPERTEC EP5-Grundierung oder die KEMPERTEC AC-Grundierung aufgebracht werden. Dies kann in einem Arbeitsgang mit einem satten Auftrag, Verbrauch mind. 400 g/m² (KEMPERTEC AC-Grundierung max. 500 g/m²) erfolgen. Achtung: Auf KEMPEROL V 210 M darf der Alkalischutz nur mit der KEMPERTEC AC-Grundierung hergestellt werden.

In die noch frische Grundierung (KEMPERTEC EP5-Grundierung oder alternativ KEMPERTEC AC-Grundierung) wird deckend Korn an Korn KEMCO NQ 0712 Naturquarz eingestreut.

Sicherer, zur Vermeidung von Fehlstellen in der Schutzschicht (bei transparenten Grundierungen), ist ein zweimaliger Auftrag der KEMPERTEC EP5-Grundierung oder alternativ KEMPERTEC AC-Grundierung erforderlich, Verbrauch jeweils mind. 200 g/m². Die KEMPERTEC EP5-Grundierung kann nach ca. 4 Stunden und die KEMPERTEC AC-Grundierung nach ca. 1 Stunde weiterbeschichtet werden. Hierbei wird die noch frische, zweite Schicht der Grundierungen deckend Korn an Korn mit KEMCO NQ 0712 Naturquarz abgestreut.

Die aufgetragene Schutzschicht muss bezogen auf KEMPERTEC EP5-Grundierung mindestens zwei Tage und bezogen auf KEMPERTEC AC-Grundierung mindestens einen Tag, bei 20 °C aushärten, bevor ein alkalisch reagierendes Medium, wie z. B. ein Estrich o. ä. aufgebracht werden darf. Niedrigere Temperaturen verlängern die Zeitspanne der Aushärtung.

Hinweis: Alle vorhergehenden Technik Informationen 15 verlieren mit dieser Ausgabe ihre Gültigkeit.

Ausgegeben: Vellmar, 2024-03-04

Unsere technischen Merkblätter / Technik Informationen und unsere anwendungstechnische Beratung geben jeweils nur den aktuellen Wissensstand in unserem Unternehmen und die Erfahrung mit unseren Produkten wieder. Mit jeder Neuauflage verliert die jeweils vorhergehende technische Information ihre Gültigkeit. Deshalb ist es erforderlich, dass Sie stets das aktuelle Merkblatt zur Hand haben. Die jeweils neuste Fassung ist auf kemperol.de unter Medien > Downloads abrufbar. Bei An- und Verwendung unserer Produkte ist in jedem Einzelfall eine eingehende, objektbezogene, qualifizierte Überprüfung erforderlich, ob das jeweilige Produkt und/oder die Anwendungstechnik den spezifischen Erfordernissen und Zwecken genügt. Wir haften lediglich für die Mangelfreiheit unserer Produkte, dies allerdings auch nur, wenn unser jeweiliges Produkt entsprechend unseren Verarbeitungsrichtlinien in den technischen Merkblättern eingesetzt und verarbeitet worden ist. Die sach- und fachgerechte Verarbeitung unserer Produkte fällt daher ausschließlich in den Haftungs- und Verantwortungsbereich des Anwenders (Verarbeiters). Der Verkauf unserer Produkte erfolgt ausschließlich auf der Grundlage unserer Verkaufs- und Lieferbedingungen.

Technik-Information 16

Verarbeitungshilfen bei der Verarbeitung von KEMPEROL Abdichtungen

A. bezüglich Feuchtigkeit

B. bezüglich Temperaturen während der Verarbeitung > 5 °C

A. bezüglich Feuchtigkeit

1. KEMPEROL Abdichtungen sollten eine kraftschlüssige Verbindung zum Untergrund eingehen. Dies kann durch Feuchtigkeit/Wasser vermindert werden.
2. Feuchtigkeit kann vorkommen in Form von:
 - Wasser auf der abzudichtenden Fläche
 - Extrem hohe Luftfeuchtigkeit
 - Feuchtigkeit/Wasser in Fugen (z.B. Wärmedämmungen), Dehnungsfugen, Ritzen, und Spalten
 - Feuchtigkeit/Wasser im Bereich von großen Lunkern und bei großen Rautiefen bei mineralischen Untergründen
 - Kondensat bzw. Wasseransammlungen bei Unterschreitung des Taupunktes auf metallischen Untergründen
 - Kondensat bzw. Wasseransammlungen unter abgestellten Gebinden

Wie in den einschlägigen Regelwerken (siehe Regel für Abdichtungen/Flachdachrichtlinie/DIN) sowie in den Verarbeitungsrichtlinien der Firma KEMPER SYSTEM beschrieben, sollen Abdichtungen – hergestellt aus Flüssigkunststoffen – vollflächig auf dem Untergrund haften. Dies wird erreicht durch die entsprechende Untergrundvorbehandlung des abzudichtenden Untergrundes. Diese Maßnahmen sind z.B. das Strahlen einer zu grundierenden Betonoberfläche oder das Trocknen des Untergrundes. Diese Maßnahmen sind bekannt und geläufig. Weniger bekannt, aber nicht minder wichtig, sind Zusammenhänge, die bedingt durch die Kondensatbildung an dem zu bearbeitenden Untergrundes dazu führen, dass eine Haftung verhindert wird. Diese Kondensatbildung tritt bei Untergrundtemperaturen unterhalb des Taupunktes auf.

Taupunkt

Hierbei ist der Taupunkt die Oberflächentemperatur, bei der sich die in der Umgebungsluft enthaltene Feuchtigkeit an einer Oberfläche niederschlägt. Diese Feuchtigkeit bildet einen Trennfilm und die vollflächige Haftung wird nicht mehr erfüllt. Bei Unterschreitung des Taupunktes müssen die Arbeiten eingestellt werden.

Prinzipiell stehen zwei Möglichkeiten zur Feststellung des Taupunktes zur Verfügung:

1. Messmethode:

Der Taupunkt kann mit einem Messgerät ermittelt werden. Mit diesen gemessenen Werten kann in der nachfolgenden Tabelle der Taupunkt ermittelt werden.

2. Tabellenmethode: Mit der Messung der

- a) Oberflächentemperatur der zu bearbeitenden Fläche,
- b) relativen Luftfeuchte,
- c) Umgebungstemperatur kann anhand der Tabelle der Taupunkt ermittelt werden.

Tabelle Taupunkttemperaturen

Lufttemp. Taupunkttemperaturen in °C bei einer relativen Luftfeuchtigkeit von											
(°C)	45 %	50 %	55 %	60 %	65 %	70 %	75 %	80 %	85 %	90 %	95 %
2	-7,77	-6,56	-5,43	-4,40	-3,16	-2,48	-1,77	-0,98	-0,26	+0,47	+1,20
4	-6,11	-4,88	-3,69	-2,61	-1,79	-0,88	-0,09	+0,78	+1,62	+2,44	+3,20
6	-4,49	-3,07	-2,10	-1,05	-0,08	+0,85	+1,86	+2,72	+3,62	+4,48	+5,38
8	-2,69	-1,61	-0,44	+0,67	+1,80	+2,83	+3,82	+4,77	+5,66	+6,48	+7,32
10	-1,26	+0,02	+1,31	+2,53	+3,74	+4,79	+5,82	+6,79	+7,65	+8,45	+9,31
12	0,35	1,84	3,19	4,46	5,63	6,74	7,75	8,69	9,60	10,48	11,33
14	2,20	3,76	5,10	6,40	7,58	8,67	9,70	10,71	11,64	12,55	13,36
15	3,12	4,65	6,07	7,36	8,52	9,63	10,70	11,69	12,62	13,52	14,42
16	4,07	5,59	6,98	8,29	9,47	10,61	11,68	12,66	13,63	14,58	15,54
17	5,00	6,48	7,92	9,18	10,39	11,48	12,54	13,57	14,50	15,36	16,19
18	5,90	7,43	8,83	10,12	11,33	12,44	13,48	14,56	15,41	16,31	17,25
19	6,80	8,33	9,75	11,09	12,26	13,37	14,49	15,47	16,40	17,37	18,22
20	7,73	9,30	10,72	12,00	13,22	14,40	15,48	16,46	17,44	18,36	19,18
21	8,60	10,22	11,59	12,92	14,21	15,36	16,40	17,44	18,41	19,27	20,19
22	9,54	11,16	12,52	13,89	15,19	16,27	17,41	18,42	19,39	20,28	21,22
23	10,44	12,02	13,47	14,87	16,04	17,29	18,37	19,37	20,37	21,34	22,23
24	11,34	12,93	14,44	15,73	17,06	18,21	19,22	20,33	21,37	22,32	23,18
25	12,20	13,83	15,37	16,69	17,99	19,11	20,24	21,35	22,27	23,30	24,22
26	13,15	14,84	16,26	17,67	18,90	20,09	21,29	22,32	23,32	24,31	25,16
27	14,08	15,68	17,24	18,57	19,83	21,11	22,23	23,31	24,32	25,22	26,10
28	14,96	16,61	18,14	19,38	20,86	22,07	23,18	24,28	25,25	26,20	27,18
29	15,85	17,58	19,04	20,48	21,83	22,97	24,20	25,23	26,21	27,26	28,18
30	16,79	18,44	19,96	21,44	23,71	23,94	25,11	26,10	27,21	28,19	29,09
32	18,62	20,28	21,90	23,26	24,65	25,79	27,08	28,24	29,23	30,16	31,17
34	20,42	22,19	23,77	25,19	26,54	27,85	28,94	30,09	31,19	32,13	33,11
36	22,23	24,08	25,50	27,00	28,41	29,65	30,88	31,97	33,05	34,23	35,06
38	23,97	25,74	27,44	28,87	30,31	31,62	32,78	33,96	35,01	36,05	37,03
40	25,79	27,66	29,22	30,81	32,16	33,48	34,69	35,86	36,98	38,05	39,11
45	30,29	32,17	33,86	35,38	36,85	38,24	39,54	40,74	41,87	42,97	44,03
50	34,76	36,63	38,46	40,09	41,58	42,99	44,33	45,55	46,75	47,90	48,98

Aus Gründen der Sicherheit soll bei Beschichtungs- und Abdichtungsarbeiten die Oberflächentemperatur des Untergrundes 3K über dem Taupunkt liegen.

3. Untergründe sollten stets trocken sein. Feuchte Untergründe müssen vor den Arbeiten mit KEMPEROL Abdichtungen stets abtrocknen.

4. Stehen die Gebinde über Nacht im Freien, kann sich auf den Gebinden Wasser bilden bzw. ansammeln (z.B. Tau, Regen). Dieses Wasser darf beim Öffnen auf keinen Fall in die Gebinde gelangen.

5. Feuchtigkeit kann bei unsachgemäßer Lagerung des Vlieses sowie in oder an den Verarbeitungswerkzeugen enthalten sein bzw. auftreten.

Bei Nichtbeachtung einer der obigen Punkte kann es zur Blasenbildung in der Abdichtung kommen, die in Abhängigkeit vom Feuchtigkeitsangebot auch zur Schaumbildung führen kann.

Sollten Ihrerseits bei der Beurteilung der Verarbeitungsbedingungen bzw. des abzudichtenden Untergrundes Unklarheiten bestehen, so fragen Sie grundsätzlich bei KEMPER SYSTEM nach.

B. Temperaturen während der Verarbeitung

Die optimale Verarbeitungstemperatur der KEMPEROL Abdichtungen liegt im Temperaturbereich zwischen 10 °C und 25 °C. Sollten die Temperaturen außerhalb dieses Bereiches sein, so sind

1. bei niedrigen Temperaturen

- < 10 °C der KEMPEROL 2K-PUR Speedshot für KEMPEROL 2K-PUR Abdichtung und der KEMCO 1K Verdünnungsmittel bei KEMPEROL 1K-PUR Abdichtung zuzusetzen,
- das Material „über Nacht“ nicht offen bzw. unbedeckt auf dem Objekt zu lagern,
- die Komponenten kühl, trocken und frostfrei zu lagern.
- die Arbeiten rechtzeitig beendet werden, damit die Reaktion/Härtung noch bei ausreichenden Temperaturen ablaufen kann.
- wenn sich Tau auf der abzudichten Oberfläche gebildet hat (Taupunkt beachten), kann dieser zu einer Schaum- und Blasenbildung führen.

2. bei hohen Temperaturen:

- > 25 °C muss der KEMPEROL V 210 M der KEMPEROL UP-I Inhibitor zugemischt werden
- das angemischte Gebinde kann zur parallelen Verarbeitung aufgeteilt oder kleinere Gebindegrößen verwendet werden.
- da es kein Produkt zur Verlängerung der Verarbeitungszeit für die Abdichtungsmaterialien KEMPEROL 2K-PUR, KEMPEROL 1K-PUR und KEMPEROL AC Speed gibt sollte das Material nicht in der Sonne gelagert werden (evtl. mit heller Folie abdecken).

Hinweis: Alle vorhergehenden Technik Informationen 16 verlieren mit dieser Ausgabe ihre Gültigkeit.

Ausgegeben: Vellmar, 2024-03-04

Unsere technischen Merkblätter / Technik Informationen und unsere anwendungstechnische Beratung geben jeweils nur den aktuellen Wissensstand in unserem Unternehmen und die Erfahrung mit unseren Produkten wieder. Mit jeder Neuauflage verliert die jeweils vorhergehende technische Information ihre Gültigkeit. Deshalb ist es erforderlich, dass Sie stets das aktuelle Merkblatt zur Hand haben. Die jeweils neuste Fassung ist auf kemperol.de unter Medien > Downloads abrufbar. Bei An- und Verwendung unserer Produkte ist in jedem Einzelfall eine eingehende, objektbezogene, qualifizierte Überprüfung erforderlich, ob das jeweilige Produkt und/oder die Anwendungstechnik den spezifischen Erfordernissen und Zwecken genügt. Wir haften lediglich für die Mangelfreiheit unserer Produkte, dies allerdings auch nur, wenn unser jeweiliges Produkt entsprechend unseren Verarbeitungsrichtlinien in den technischen Merkblättern eingesetzt und verarbeitet worden ist. Die sach- und fachgerechte Verarbeitung unserer Produkte fällt daher ausschließlich in den Haftungs- und Verantwortungsbereich des Anwenders (Verarbeiters). Der Verkauf unserer Produkte erfolgt ausschließlich auf der Grundlage unserer Verkaufs- und Lieferbedingungen.

Technik-Information 21 – Prüfung - Beurteilung - Vorbereitung des Untergrundes

Allgemeines

Die wichtigste Voraussetzung für ein gutes Gelingen und eine lange Haltbarkeit von KEMPER SYSTEM Produkten ist der Verbund zum Untergrund und dessen Prüfung, Beurteilung und Vorbereitung. Die häufigsten Ursachen für fehlerhafte Ausführung, Mängel und Beanstandung liegen im Nichtbeachten dieser Voraussetzungen.

Im Bereich Balkone und Terrassen kommen viele Möglichkeiten als Untergrund in Frage, z. B. alte Fliesenbeläge, Gussasphalt, alte Anstriche oder Beton bzw. Estriche. Gemäß den Anforderungen der DIN 18365 in Bodenbelagsarbeiten muss der Untergrund für alle Behandlungen fest, frei von losen Bestandteilen und Verunreinigungen sowie staub- und ölfrei sein.

Nach der VOB hat der Auftragnehmer den Untergrund für seine Leistung auf Eignung zum Aufbringen des vorgeschriebenen Belages zu prüfen. Er hat dem Auftraggeber Bedenken gegen die vorgesehene Art der Ausführung unverzüglich schriftlich mitzuteilen, wenn diese der Beschaffenheit des Untergrundes nicht entspricht.

Prüfung des Untergrundes auf Feuchtigkeit

Bei Estrich- und Betonflächen ist eine Beschichtung erst möglich, wenn sie eine Restfeuchte von unter 5 % aufweisen. Bei frischen Zementestrich und Betonflächen ist das in der Regel nicht vor 28 Tagen nach dem Einbringen der Fall.

Bei erdberührten Untergründen müssen diese ausreichend abgeschottet sein gegen Grundwasser und aufsteigende Feuchtigkeit (Kapillarfeuchtigkeit), z. B. durch eine Kiesfilterschicht und Horizontalsperre. So genannter Sperrbeton und Sperrestrich sind kein Durchfeuchtungsschutz, weil diese wasserdampfdurchlässig sind.

Feuchtigkeitsmessungen können mit dem CM-Gerät vorgenommen werden.

Alle in den technischen Merkblättern angegebenen Restfeuchten von 5% beziehen sich auf die Messung mit dem CM-Gerät. Somit sind die Angaben in Masse%.

Prüfung des Untergrundes auf Festigkeit für Beton/Estrich

Grundsätzlich muss der Untergrund eine ausreichende Festigkeit aufweisen.

Die Druckfestigkeit von Beton- und Verbundestrichen lässt sich zweckmäßig mit dem Rückprallhammer (Schmidt'scher Hammer) bestimmen. Sie sollte einen Wert haben von mindestens 30 N/mm². Die Abreißfestigkeit wird mit einem Haftzugprüfgerät bestimmt. Der Wert muss im Mittel 1,5 N/mm² betragen, der kleinste Wert 1,0 N/mm².

KEMPEROL Abdichtungen haben eine hohe Eigenfestigkeit, sind rissüberbrückend und elastisch, können aber auf Grund ihrer geringen Schichtdicke (ca. 2 mm) keine Last verteilende Funktion übernehmen.

Vorbereitung des Untergrundes

Der Untergrund ist so vorzubereiten, dass zwischen dem aufzubringenden System und dem Untergrund ein fester und dauerhafter Verbund erzielt wird.

Hierzu muss der Untergrund gleichmäßig fest und frei von trennenden Substanzen, scharfen Kanten und Graten sein.

Die Wahl des geeigneten Vorbereitungsverfahrens richtet sich nach dem Zustand der vorhandenen Oberfläche und den Anforderungen an und durch das nachfolgende Abdichtungssystem.

Neben den „klassischen“ Vorbehandlungsmethoden

- Schleifen (Schleifer)
- Schneiden (Winkelschleifer, Fugenschneider)
- Stemmen (Meißel)
- Schlagen (Klopfmaschine, Nadelpistole)
- Bürsten (Handbürste, Rotierende Bürsten, Bürstenmaschine)
- Fräsen (Fräsmaschine)
- Kehren (Besen, Magnetbesen, Kehrmachine)
- Abblasen (Heiß-, Warmluft)
- Absaugen (Industrie Staubsauger)

sind folgende Reinigungs- und Strahlgeräte

- Wasserstrahl-Reiniger bis 5 N/cm² (0,5 bar)
- Dampfstrahlreiniger bis 5 N/cm² (0,5 bar)
- Hochdruckwasser-Strahlgeräte bis 4000 N/cm² (400 bar)
- Feuchtstrahlgeräte mit Strahlgutrückgewinnung
- Feuchtnebel-Sandstrahlgeräte
- Feucht-Sandstrahlgeräte
- Trockenstrahlgeräte mit Strahlgutrückgewinnung
- Freistrahldruckgeräte
- Flammstrahlen gemäß DVS 0302
- Flüssig-Stickstoffreinigung
- Infrarotstrahlen

in der Literatur (ZTV-SIB/DAfStb) beschrieben.

Weiterhin sind die Reinigungsmethoden mit Lösemitteln anzuführen, die insbesondere bei fettartigen oder atmosphärischen Verunreinigung und/oder Kunststoffbahnen zur Anwendung kommen.

Vorbehandlung des Untergrundes

1. Ebenheit des Untergrundes

Für die Ebenheit des Untergrundes wird die DIN 18202 Toleranzen im Hochbau zugrunde gelegt.

Unebenheiten können nicht mit einer aufzutragenden KEMPERTEC Grundierung ausgeglichen werden und bedürfen einer besonderen Behandlung. Unebenheiten sind entweder durch Abtragen oder durch einen Kratzspachtel bzw. Reparaturmörtel von KEMPER SYSTEM auszugleichen.

Hierbei kommt der Kratzspachtel nach den Grundierungsarbeiten zur Anwendung. Der Kratzspachtel besteht aus einer Mischung aus

- KEMPERTEC EP5-Grundierung und KEMPERTEC KR Quarzsandmischung im Mischverhältnis von ca. 1 : 2 oder
- KEMPERTEC AC-Grundierung und KEMPERTEC KR Quarzsandmischung im Mischverhältnis von ca. 1 : 3.

Zum Einsatz kommt der Kratzspachtel bei Unebenheiten von 2 – 6 mm.

Der Reparaturmörtel wird gleichfalls nach dem Auftragen der Grundierung eingesetzt. Er besteht aus einer Mischung aus

- KEMPERTEC EP5-Grundierung und der KEMPERTEC KR Quarzsandmischung im Mischverhältnis von ca. 1 : 5 oder
- KEMPERTEC AC-Grundierung und der KEMPERTEC KR Quarzsandmischung im Mischverhältnis von ca. 1 : 10.

Zum Einsatz kommt der Reparaturmörtel bei Unebenheiten von 6 – 20 mm.

Auch kleinere Ausbrüche oder Abplatzungen wie z. B. Fugenkanten können mit dem Reparaturmörtel ausgeglichen werden. Je nach Anwendungsfall und äußeren Bedingungen, kann das Mischungsverhältnis Quarzsand zu Bindemittel variiert und dadurch der Einsatz optimiert werden. Siehe hierzu auch die Technischen Merkblätter KEMPERTEC AC-Grundierung bzw. KEMPERTEC EP5-Grundierung.

Die Ausgleichsschicht ist mit KEMCO NQ 0408 Naturquarz abzustreuen.

2. Verschmutzung

KEMPERTEC Grundierungen haften auf verschmutztem Untergrund wenig oder sehr schlecht. Aus diesem Grund muss – je nach Art der Verschmutzung – trocken oder nass, bis zur vollständigen Sauberkeit gereinigt werden, z. B. mittels Industriestaubsauger, Hochdruck-Wasser-Strahler, KEMCO MEK Reinigungsmittel, Scheuermaschinen oder durch Flammstrahlen.

Untergründe, die mit Bitumen oder teeröhlhaltigen Produkten behaftet sind, werden durch Fräsen oder Strahlen abgetragen bzw. komplett entfernt.

3. Poröse und ablösbare Bestandteile

Zementschlämme, Zementschalen, Mörtelreste und alle Oberflächenbestandteile, wie z. B. alte Farbanstriche, die nicht fest und unablösbar am Untergrund haften, müssen vor den Grundierungsarbeiten durch Abstemmen, Fräsen, Strahlen oder Schleifen entfernt werden und können wie unter Punkt 1 beschrieben, egalisiert werden.

4. Risse im Untergrund

Bei zementgebundenen Untergründen haben netzartige Oberflächenrisse keine nachteiligen Einflüsse auf die Abdichtungen von KEMPER SYSTEM; es ist jedoch ein Mehrverbrauch an Grundierung einzukalkulieren, da bis zur Sättigung zu grundieren ist.

Durchgehende Schwindrisse, Setzrisse und andere, durch Bauwerksbewegungen entstandene Risse müssen im Einzelfall gemäß „Stand der Technik“ beurteilt und durch entsprechende Verfahren geschlossen werden.

5. Fugen im Untergrund

Fugen sollen gradlinig verlaufen, gleichmäßig breit sein und feste Fugenkanten aufweisen.

Beschädigungen können mit Reparaturmörtel behoben werden.

6. Hohlstellen

Hohlliegende Flächen, z. B. bei alten Fliesenbelägen, müssen entfernt und können mit artgleichem Material ausgeglichen werden. Mit Reparaturmörtel besteht ebenfalls die Möglichkeit, solche Unebenheiten zu egalisieren. Für Ebenheiten / Gefällegebung des Untergrunds ist den einschlägigen Regelwerken und Normen Folge zu leisten.

7. Metalloberflächen

Metalle sind generell vor Grundierungs- / Beschichtungsarbeiten mit KEMCO MEK Reinigungsmittel intensiv zu reinigen und zu entfetten. Danach sind die Oberflächen mechanisch aufzurauen. Hier gilt, je edler ein Metall ist desto intensiver ist das aufrauen durchzuführen.

8. Fenster und Türanschlüsse

Anschlussbereiche aus PVC sind vor den Grundierungs- / Beschichtungsarbeiten mit KEMCO MEK Reinigungsmittel zu reinigen und die Oberfläche leicht mit Sandpapier Körnung ca. 80 bis 100 gleichmäßig aufzurauen.

9. Zu beachtende Merkblätter und Normen:

- DIN 18299 – Allgemeine Regelungen für Bauarbeiten jeder Art
- DIN 18336 – Abdichtungsarbeiten
- DIN 18352 – Fliesen und Plattenarbeiten
- DIN 18353 – Estricharbeiten
- DIN 18365 – Bodenbelagsarbeiten
- DIN 18202 – Maßtoleranzen im Hochbau
- DIN 18531-18535 – Bauwerksabdichtung (Begriffe)
- Flachdachrichtlinie
- Gefällegebung laut ZDB
- ZTV-ING
- Technische Merkblätter KEMPER SYSTEM
- Verarbeitungsanleitungen KEMPER SYSTEM

Hinweis: Alle vorhergehenden Technik Informationen 21 verlieren mit dieser Ausgabe ihre Gültigkeit.

Ausgegeben: Vellmar, 2024-03-04

Unsere technischen Merkblätter / Technik Informationen und unsere anwendungstechnische Beratung geben jeweils nur den aktuellen Wissensstand in unserem Unternehmen und die Erfahrung mit unseren Produkten wieder. Mit jeder Neuauflage verliert die jeweils vorhergehende technische Information ihre Gültigkeit. Deshalb ist es erforderlich, dass Sie stets das aktuelle Merkblatt zur Hand haben. Die jeweils neuste Fassung ist auf kemperol.de unter Medien > Downloads abrufbar. Bei An- und Verwendung unserer Produkte ist in jedem Einzelfall eine eingehende, objektbezogene, qualifizierte Überprüfung erforderlich, ob das jeweilige Produkt und/oder die Anwendungstechnik den spezifischen Erfordernissen und Zwecken genügt. Wir haften lediglich für die Mangelfreiheit unserer Produkte, dies allerdings auch nur, wenn unser jeweiliges Produkt entsprechend unseren Verarbeitungsrichtlinien in den technischen Merkblättern eingesetzt und verarbeitet worden ist. Die sach- und fachgerechte Verarbeitung unserer Produkte fällt daher ausschließlich in den Haftungs- und Verantwortungsbereich des Anwenders (Verarbeiters). Der Verkauf unserer Produkte erfolgt ausschließlich auf der Grundlage unserer Verkaufs- und Lieferbedingungen.

Technik-Information 22 – Verarbeitung von KEMPEROL und KEMPERDUR AC-Produkten

1. Untergrundbeurteilung – Bestimmung der Haftzugsfestigkeit.

Bei allen Untergründen, die in der Grundierungsempfehlung für KEMPEROL AC Speed Abdichtung oder KEMPERDUR AC Beschichtung mit dem Begriff „Einzeltest“ hinterlegt sind, kann (bei Kunststoffmodifizierten Estrichen, WU-Beton, Metallen und keramischen Belägen muss) eine Erprobung an der Baustelle durch das Setzen von „Haftplomben“ erfolgen.

Hierzu wird eine Mischung aus

- einer kleinen Menge KEMPERTEC AC-Grundierung oder KEMPERTEC AC M-Primer (ca. 250 g)
- mit der entsprechenden Menge KEMPEROL CP Katalysatorpulver (ca. 1 Teelöffel aus einem Beutel à 20 g)
- ca. 30 Gew% an KEMCO NQ 0712 Naturquarz (alternativ KEMPERTEC KR Quarzsandmischung)

hergestellt.

Diese Mischung wird in Form einer Plombe auf den zu prüfenden und vorbereiteten Untergrund aufgebracht. Bei unterschiedlichen oder inhomogenen Untergründen sind mehrere Haftplomben zu setzen.

Nach Aushärtung der Plombe – ca. 30 Minuten nach Zugabe des KEMPEROL CP Katalysatorpulver – kann diese mittels eines Hammers abgeschlagen werden.

Folgende Bruchbilder können beobachtet werden

- Bruch im Untergrund (Kohäsionsbruch) → sicherer Haftverbund
- Bruch in der Plombe (Kohäsionsbruch) → sicherer Haftverbund
- Bruch an der Grenzfläche (Adhäsionsbruch) → kein Haftverbund
- Erhärtungsstörung → kein Haftverbund

Durch eine weitergehende Untergrundvorbereitung (siehe Technik-Information 21: Untergrundbeurteilung) kann eine Verbesserung des Haftverbundes erreicht werden. Anschließend ist eine nochmalige Überprüfung des Untergrundes mittels Haftplomben notwendig.

Treten weiterhin Härtungsstörungen auf, so kann das System nicht eingesetzt werden.

2. Verträglichkeit der KEMPEROL AC Produkte mit KEMPERTEC Grundierungen

Auf Grund der Rohstoffbasis der KEMPEROL AC Produkte (Methylmethacrylat) ist eine Verträglichkeit mit den KEMPERTEC Grundierungen:

- KEMPERTEC R-Grundierung,
- KEMPERTEC EP5-Grundierung,

nicht gegeben. Es kann zu einem Anlösen bzw. Erweichen der KEMPERTEC Grundierungen und nachfolgend zu Erhärtungsstörungen der KEMPEROL AC Produkte kommen.

Generell sollte bei der Verarbeitung unter KEMPEROL AC Produkten nur die KEMPERTEC AC-Grundierung oder der KEMPERTEC AC M-Primer zur Anwendung kommen.

3. Verarbeitung der KEMPEROL / KEMPERDUR AC Produkte in Innenräumen

Werden KEMPEROL AC Produkte in Innenräumen oder schlecht belüfteten Außenbereichen eingesetzt, so sind folgende Punkte zu beachten:

- Ausreichende Be- und Entlüftung, gegebenenfalls ist für das notwendige Luftaustauschvolumen
- mittels zusätzlicher technischer Belüftung zu sorgen.
- Tragen der Persönlichen Schutzausrüstung (PSA).
- Überwachung der AGW (MAK)-Werte im Arbeitsbereich und angrenzenden Räumen.
- Arbeitsbereich so vorbereiten, dass angrenzende Räumlichkeiten keine Belästigung durch Gerüche oder Lösemitteldämpfe erfahren.
- Verarbeitung nur mit EX-geschützten Geräten.
- Vorgaben der BG (GISBAU) sind weitgehend zu berücksichtigen.

Durch unzureichende oder fehlerhafte Belüftung besteht die Möglichkeit, dass Produkte auf Methylmethacrylat-Basis im Oberflächenbereich nicht oder nur unvollständig aushärten. Somit kann die Oberfläche dauerhaft weich bleiben und längerfristige Geruchsprobleme auftreten.

Sollen Produkte auf Methylmethacrylat-Basis in öffentlichen Gebäuden zur Anwendung kommen, so ist es empfehlenswert, dass die Ausführung nur nach Freigabe der zuständigen Baubehörde (Vorlage der Sicherheitsdatenblätter, Betriebsanweisungen etc.) und in publikumsfreien oder Ferienzeiten erfolgt.

Bitte beachten Sie auch die Veröffentlichung des Länderausschusses für Arbeitsschutz und Sicherheitstechnik (LASI) LV 19, „Beschichten von Industriefußböden und anderer großen Flächen in Innenräumen mit Methylmethacrylat“ und den Sachstandsbericht der Deutschen Bauchemie e.V. „Methacrylatharze in der Bauwirtschaft und der Umwelt“.

Hinweis: Alle vorhergehenden Technik Informationen 22 verlieren mit dieser Ausgabe ihre Gültigkeit.

Ausgegeben: Vellmar, 2024-03-04

Unsere technischen Merkblätter / Technik Informationen und unsere anwendungstechnische Beratung geben jeweils nur den aktuellen Wissensstand in unserem Unternehmen und die Erfahrung mit unseren Produkten wieder. Mit jeder Neuauflage verliert die jeweils vorhergehende technische Information ihre Gültigkeit. Deshalb ist es erforderlich, dass Sie stets das aktuelle Merkblatt zur Hand haben. Die jeweils neuste Fassung ist auf kemperol.de unter Medien > Downloads abrufbar. Bei An- und Verwendung unserer Produkte ist in jedem Einzelfall eine eingehende, objektbezogene, qualifizierte Überprüfung erforderlich, ob das jeweilige Produkt und/oder die Anwendungstechnik den spezifischen Erfordernissen und Zwecken genügt. Wir haften lediglich für die Mangelfreiheit unserer Produkte, dies allerdings auch nur, wenn unser jeweiliges Produkt entsprechend unseren Verarbeitungsrichtlinien in den technischen Merkblättern eingesetzt und verarbeitet worden ist. Die sach- und fachgerechte Verarbeitung unserer Produkte fällt daher ausschließlich in den Haftungs- und Verantwortungsbereich des Anwenders (Verarbeiters). Der Verkauf unserer Produkte erfolgt ausschließlich auf der Grundlage unserer Verkaufs- und Lieferbedingungen.

Technik Information 23 – Anwendung von lösemittelhaltigen Produkten

Sollen poröse oder saugfähige Untergründe (Beton < C12/15 (B15), Beton mit Leichtzuschlägen, Porenbeton- Steine, Kalksandsteine, Gasbeton, Ziegel, Holz etc.), die an genutzte Innenräume angrenzen, mit einem KEMPEROL Abdichtungssystem bzw. KEMPERDUR Beschichtungssystem versehen werden, so sind die folgenden Punkte zu beachten:

- Die Verwendung von lösemittelhaltigen KEMPEROL, KEMPERDUR bzw. KEMPERTEC Produkten direkt auf porösen oder saugfähigen Untergründen darf nicht erfolgen! (Möglichkeit von Lösemittelgerüchen im Innenraum)
- Prüfen ob die Anwendung von lösemittelfreien Produkten möglich ist.
- Generell sind vor Beginn der Arbeiten alle Fehlstellen (z. B.: offene Fugen, Spalten o. ä.) oder großflächigen Ausbrüche zu verschließen!
- Sollen dennoch lösemittelhaltige Produkte zur Anwendung kommen, so ist der Untergrund mit der lösemittelfreien KEMPERTEC EP5-Grundierung porenverschließend und vollflächig deckend zu grundieren (zweimaliger Anstrich) und die zweite Schicht abzusanden!
- Lösemittelhaltige KEMPEROL, KEMPERDUR bzw. KEMPERTEC Produkte nur mit der – gemäß Technischem Merkblatt – beschriebenen Schichtdicke aufbringen.
- Die Anwendung von lösemittelhaltigen KEMPEROL, KEMPERDUR bzw. KEMPERTEC Produkten darf im Innenbereich oder im Bereich der Ansaugöffnung von Klimaanlage/Lüftern, Fenstern, Türen etc. nur unter Beachtung aller Sicherheitsvorkehrungen (Abschaltung der Klimaanlage, Einsatz von Zu- und Abluftgeräten etc.) erfolgen!
- An- und Bewohner über die Arbeiten frühzeitig und umfassend informieren!

Lösemittelhaltige KEMPEROL, KEMPERDUR bzw. KEMPERTEC Produkte sind:

- KEMCO 1K-Grundierung
- KEMPERTEC FPO-Grundierung
- KEMPEROL 1K-PUR Abdichtung
- KEMPEROL BR M Abdichtung
- KEMPEROL V 210 M Abdichtung
- KEMPEROL FALLSTOP
- KEMPERDUR Deko
- KEMPERDUR Deko transparent
- KEMPERDUR Finish matt
- KEMPERDUR Finish glänzend
- KEMCO MEK Reinigungsmittel

Hinweis: Alle vorhergehenden Technik Informationen 23 verlieren mit dieser Ausgabe ihre Gültigkeit.

Ausgegeben: Vellmar, 2024-03-04

Unsere technischen Merkblätter / Technik Informationen und unsere anwendungstechnische Beratung geben jeweils nur den aktuellen Wissensstand in unserem Unternehmen und die Erfahrung mit unseren Produkten wieder. Mit jeder Neuauflage verliert die jeweils vorhergehende technische Information ihre Gültigkeit. Deshalb ist es erforderlich, dass Sie stets das aktuelle Merkblatt zur Hand haben. Die jeweils neuste Fassung ist auf kemperol.de unter Medien > Downloads abrufbar. Bei An- und Verwendung unserer Produkte ist in jedem Einzelfall eine eingehende, objektbezogene, qualifizierte Überprüfung erforderlich, ob das jeweilige Produkt und/oder die Anwendungstechnik den spezifischen Erfordernissen und Zwecken genügt. Wir haften lediglich für die Mangelfreiheit unserer Produkte, dies allerdings auch nur, wenn unser jeweiliges Produkt entsprechend unseren Verarbeitungsrichtlinien in den technischen Merkblättern eingesetzt und verarbeitet worden ist. Die sach- und fachgerechte Verarbeitung unserer Produkte fällt daher ausschließlich in den Haftungs- und Verantwortungsbereich des Anwenders (Verarbeiters). Der Verkauf unserer Produkte erfolgt ausschließlich auf der Grundlage unserer Verkaufs- und Lieferbedingungen.

Technik-Information 24 – Reinigung und Pflege von KEMPEROL Abdichtungen und KEMPERDUR Beschichtungen

Für die Reinigung und Pflege von Oberflächenbeschichtungen und Abdichtungen von KEMPER SYSTEM bitten wir Sie um die Beachtung folgender Hinweise:

- Die KEMPEROL Abdichtungen und Beschichtungen können mit handelsüblichen Fußbodenreinigungs- oder Pflegemitteln gesäubert werden. Beachten Sie hierbei bitte genauestens die Verwendungs- und Dosierhinweise der Hersteller.
- Die Reinigung der Fläche wird unter Verwendung von Allzweckreinigern (Neutral- oder Alkoholreinigern) durchgeführt und dem Wischwasser zugegeben. Nach Reinigung müssen die behandelten Flächen mit klarem Wasser abgespült werden, um Ablagerungen von gelösten Verunreinigungen zu beseitigen. Keine sauren oder lösemittelhaltigen Reinigungsmittel und z.B. abrasive Scheuermittel verwenden.
- Hochkonzentrierte („scharfe“) Reinigungs- und Desinfektionsmittel sowie ätzende Sanitärreiniger sind nicht geeignet, da es zu Anlösungen der KEMPEROL oder KEMPERDUR Oberflächen kommen kann.
- Fensterreiniger enthalten z. T. Lösemittel, die die Beschichtungen angreifen bzw. zu Verfärbungen führen können. Starkes Abtropfen ist daher unbedingt zu vermeiden und die Restmengen des Reinigungsmittels auf der Abdichtung bzw. Beschichtung sind zu entfernen.
- Die Reinigung der Oberfläche darf nicht mechanisch (z. B. Metallbürste, Schaber) erfolgen.
- Hochdruckreiniger oder maschinelle Reinigungsgeräte sollten nur gelegentlich zur Anwendung kommen und dabei darf der Maximaldruck bei KEMPEROL Abdichtungen 80 bar und bei KEMPERDUR Beschichtungen 40 bar nicht überschreiten, da es sonst zu Abplatzungen kommen kann (Weiterhin ist ein Abstand der Düse zum Untergrund von mindestens 20 cm einzuhalten)
- Blumenkübel etc. sollten nicht dauerhaft an einem Platz stehen bleiben, sondern in regelmäßigen Abständen umgestellt werden, um Schmutzränder und Farbveränderungen in dem Stellbereich zu vermeiden.
- Bei Veralgung der Fläche können spezielle Algenentfernungsmittel (z. B. Hotrega Grünbelagsentferner, Technolit Grünbelagsentferner Konzentrat, Schuroco Grün weg, etc.) zur Anwendung kommen.

Hinweis: Alle vorhergehenden Technik Informationen 24 verlieren mit dieser Ausgabe ihre Gültigkeit.

Ausgegeben: Vellmar, 2024-03-04

Unsere technischen Merkblätter / Technik Informationen und unsere anwendungstechnische Beratung geben jeweils nur den aktuellen Wissensstand in unserem Unternehmen und die Erfahrung mit unseren Produkten wieder. Mit jeder Neuauflage verliert die jeweils vorhergehende technische Information ihre Gültigkeit. Deshalb ist es erforderlich, dass Sie stets das aktuelle Merkblatt zur Hand haben. Die jeweils neuste Fassung ist auf kemperol.de unter Medien > Downloads abrufbar. Bei An- und Verwendung unserer Produkte ist in jedem Einzelfall eine eingehende, objektbezogene, qualifizierte Überprüfung erforderlich, ob das jeweilige Produkt und/oder die Anwendungstechnik den spezifischen Erfordernissen und Zwecken genügt. Wir haften lediglich für die Mangelfreiheit unserer Produkte, dies allerdings auch nur, wenn unser jeweiliges Produkt entsprechend unseren Verarbeitungsrichtlinien in den technischen Merkblättern eingesetzt und verarbeitet worden ist. Die sach- und fachgerechte Verarbeitung unserer Produkte fällt daher ausschließlich in den Haftungs- und Verantwortungsbereich des Anwenders (Verarbeiters). Der Verkauf unserer Produkte erfolgt ausschließlich auf der Grundlage unserer Verkaufs- und Lieferbedingungen.

Technik-Information 29 – Rutschfestigkeitsklassen

A) Regelwerke und Prüfungen

DIN 51 130: Prüfung von Bodenbelägen – Bestimmung der rutschhemmenden Eigenschaft

B) Ausführung

Die nachfolgend angeführten Ergebnisse der Rutschfestigkeitsuntersuchungen wurden mit der – im jeweiligen Technischen Merkblatt – angegebenen Verbrauchsmenge erreicht. Bei Überschreitung der Verbräuche und/oder Veränderung der Verarbeitungsart (z. B. Gummischleifer statt Rolle) werden, durch die Egalisierung der Oberfläche, niedrigere Rutschfestigkeiten als im Prüfzeugnis dokumentiert erreicht.

Nach Abschluss der Beschichtungsarbeiten tritt in Abhängigkeit von Art und Dauer der einwirkenden Verkehrslast eine Veränderung der Rutschfestigkeit ein.

C) Rutschfestigkeit der Systemaufbauten

Die angegebenen R-Klassen gelten nur für die hier angegebenen Systemaufbauten.

Klasse	Abdichtung	Beschichtung	Oberflächenversiegelung
R 9	KEMPEROL 2K-PUR	KEMCO Decor Stone / Natursteine mit KEMCO QB1 Bindemittel	
R 10	KEMPEROL 2K-PUR	KEMPERDUR Deko 2K mit Chipseinstreuung	KEMPERDUR Finish mit KEMPERDUR ASG Granulat rh
R 10	KEMPEROL 1K-PUR	KEMPERDUR Deko mit Chipseinstreuung	KEMPERDUR Finish mit KEMPERDUR ASG Granulat rh
R 10	KEMPEROL AC Speed	KEMPERDUR AC Beschichtung	KEMPERDUR AC-Finish mit KEMPERDUR CS Microchips
R 10	KEMPEROL 2K-PUR	KEMPERDUR HB Dickbeschichtung mit Chipseinstreuung	KEMPERDUR Finish mit KEMPERDUR ASG Granulat rh
R 11	KEMPEROL 2K-PUR	KEMPERDUR TC als Rollschicht mit KEMCO NQ 0408 Naturquarz	KEMPERDUR EP-Finish
R 11	KEMPEROL AC Speed	KEMPERDUR AC Park+	
R 12	KEMPEROL 1K-PUR	KEMPERDUR Quarzbelag	KEMPERDUR Deko transparent
R 12	-	KEMPERDUR AC Park mit KEMCO NQ 0408 Naturquarz	KEMPERDUR AC-Finish farbig
R 12	-	KEMPERDUR AC Park mit KEMPERDUR CQ 0408 Colorquarz	KEMPERDUR AC-Finish transparent
R 12	-	KEMPERDUR EP-Finish mit KEMCO NQ 0408 Naturquarz	
R 13	KEMPEROL 2K-PUR	KEMPERDUR TC als Rollschicht mit KEMCO NQ 0712 Naturquarz	KEMPERDUR AC-Finish

Hinweis: Alle vorhergehenden Technik Informationen 29 verlieren mit dieser Ausgabe ihre Gültigkeit.

Ausgegeben: Vellmar, 2024-03-04

Unsere technischen Merkblätter / Technik Informationen und unsere anwendungstechnische Beratung geben jeweils nur den aktuellen Wissensstand in unserem Unternehmen und die Erfahrung mit unseren Produkten wieder. Mit jeder Neuauflage verliert die jeweils vorhergehende technische Information ihre Gültigkeit. Deshalb ist es erforderlich, dass Sie stets das aktuelle Merkblatt zur Hand haben. Die jeweils neuste Fassung ist auf kemperol.de unter Medien > Downloads abrufbar. Bei An- und Verwendung unserer Produkte ist in jedem Einzelfall eine eingehende, objektbezogene, qualifizierte Überprüfung erforderlich, ob das jeweilige Produkt und/oder die Anwendungstechnik den spezifischen Erfordernissen und Zwecken genügt. Wir haften lediglich für die Mangelfreiheit unserer Produkte, dies allerdings auch nur, wenn unser jeweiliges

Produkt entsprechend unseren Verarbeitungsrichtlinien in den technischen Merkblättern eingesetzt und verarbeitet worden ist. Die sach- und fachgerechte Verarbeitung unserer Produkte fällt daher ausschließlich in den Haftungs- und Verantwortungsbereich des Anwenders (Verarbeiters). Der Verkauf unserer Produkte erfolgt ausschließlich auf der Grundlage unserer Verkaufs- und Lieferbedingungen.

Technik-Information 30 – Verarbeitung von KEMPEROL 2K-PUR Abdichtung in den Senkrechten

Beim Einsatz von KEMPEROL in den Senkrechten von Behältern, Tanks, Schächten oder Wassersammelbecken etc. ist darauf zu achten, dass den lösemittelfreien Systemen stets der Vorzug zu geben ist. Bei KEMPER SYSTEM-Produkten entspricht dies der KEMPERTEC EP5-Grundierung und der KEMPEROL 2K-PUR Abdichtung.

Für eine ausreichende Be- und Entlüftung ist dennoch zu sorgen. Zu beachten sind hierbei die jeweiligen H- und P-Sätze.

Bei der Planungsphase der Abdichtung ist zu unterscheiden, ob sich in dem Behälterähnlichem stets Wasser befindet oder es auch Phasen gibt, an dem der Behälter auch entleert ist. Wenn dem so ist, dann muss darauf geachtet werden, dass kein von außen drückendes Wasser an die Innenseite der Abdichtung gelangen kann, da sonst die Gefahr besteht, dass sich in der Flüssigabdichtung Blasen bilden können. Diese Gefahr besteht nicht, wenn der Behälter stets mit Wasser gefüllt ist (Innendruck).

Als Untergrund sind zementöse Untergründe, wie Beton, in der entsprechenden Güteklasse geeignet. Die Untergrundvoraussetzungen bzw. Vorarbeiten sind ausführlich in der TI 21 beschrieben. Diese gilt es zu beachten.

Vom Arbeitsablauf kommt als erstes die KEMPERTEC EP5-Grundierung, inkl. einer Quarzsandeinstreuung zum Tragen. Hierbei ist zu beachten, dass die Grundierung an den Senkrechten bis zum Poren- und Kapillarverschluss aufzutragen ist. Abhängig vom Untergrund können mehrere Grundierungsvorgänge notwendig werden. Der eingeworfene Quarzsand sollte soweit aus der Grundierung heraus schauen, dass eine gleichmäßig raue und griffige Fläche entsteht. Der Verbrauch der Grundierung sollte den Wert von 300g/m² nicht unterschreiten.

Größere Hohlräume, Ausbrüche oder Lunker können im Zuge der Grundierungsarbeiten mit einem Kratzspachtel verfüllt und egalisiert werden.

Das Mischungsverhältnis ist in dem TM der KEMPERTEC EP5-Grundierung beschrieben.

Die KEMPERTEC EP5-Grundierung ist nach mind. 4 Std. weiterbeschichtbar.

Mit den Abdichtungsarbeiten sind als erstes die Details wie Zu- und Abläufe, Ecken und Kanten abzudichten. Auch Übergangsbereiche von Boden- zu Wandflächen und Innen- bzw. Außenecken sind vor der Flächenabdichtung auszuführen. Hierzu ist das KEMPEROL 165 Vlies in einer Breite von mind. 20 cm einzusetzen.

Bei der Ausführung der flächigen Abdichtung sind verschiedene Vliesführungen möglich. Die ist von der Form und Höhe des Behälters abhängig.

Bei einer Höhe bis zu 2 m ist es zweckmäßig das Vlies von oben nach unten zu führen. Vorteilhaft ist es, wenn das Vlies entsprechend der Länge im Vorfeld konfektioniert und sauber aufgerollt wird.

Bei Behälterhöhen von über 2 m sollte die Vliesführung von unten nach oben erfolgen. Auch hierbei sollte das Vlies im Vorfeld auf eine max. Länge von 2m vorkonfektioniert werden. Allerdings ist es ebenfalls möglich bei einer entsprechenden Vliesführungskonstruktion das Vlies auf der Originalrolle zu belassen. Eine solche Konstruktion wäre zum Beispiel zwei Kanthölzer in Höhe des abzudichtenden Behälters mit Nägeln im Sägezahnmuster in einem Abstand von ca. 10 bis 15 cm zu versehen und die Vliesrolle versehen mit einem Besenstiel o. ä. in die Nägel in der entsprechenden Höhe einzuhängen.

Wichtig bei der Ausführung der Abdichtung, egal welche Art der Vliesführung zur Ausführung kommt, ist die Vorlage bzw. Nachlage des Vlieses mit dem Flüssigkunststoff. Das Vlies muss in jedem Fall ausreichend durchtränkt werden und Luftblasen herausgerollt bzw. gestrichen werden. Ein besonderes Augenmerk sollten auf Vliesüberlappungen und Vlieskreuzstöße gelegt werden. Hier besteht das Risiko, dass wasserführende Kanäle aufgrund nicht sauber angelegten Vlieses entstehen können.

Die Viskosität unserer KEMPEROL 2K-PUR Abdichtung ist werkseitig so eingestellt, dass senkrechte Flächen in Anschlussbereichen problemlos abgedichtet werden können. Müssen vertikale Flächen über Anschlussbereiche hinaus, z.B. komplette Wandflächen, mit KEMPEROL 2K-PUR abgedichtet werden, ist die Zugabe von KEMCO TX Stellmittel empfehlenswert. Die Zugabe von KEMCO TX Stellmittel erhöht die Viskosität von KEMPEROL 2K-PUR. Das Herablaufen der Abdichtungsmasse wird dadurch begrenzt, bzw. das Auftragen der Materialvorlage wird wesentlich erleichtert. Empfehlenswert ist ebenfalls die Verwendung von KEMPEROL 165 Vlies in geringeren Breiten 52,5cm bzw. 70cm. Die Verwendung von 105cm Vlies ist möglich, erfordert jedoch viel Erfahrung in Handhabung und Umgang mit KEMPEROL Abdichtungen und entsprechenden personellen Aufwand. Für eine Person allein stellt sich die Verarbeitung von KEMPEROL 165 Vlies in 105cm Breite an Wandflächen problematisch dar.

Eine weitere Erleichterung ist es, lediglich die Materialvorlage von KEMPEROL 2K-PUR zu thixotropieren, nicht aber die Materialnachlage, da die Verteilung der nachgelegten Masse durch höhere Viskosität erschwert wird. Das Aufbringen der Materialnachlage ist ohne den Zusatz von KEMCO TX Stellmittel einfacher.

Dosierung und Verarbeitung:

Die ideale Menge der Zugabe von KEMCO TX Stellmittel zu KEMPEROL 2K-PUR Abdichtung liegt in der Toleranz von 1,0 - 1,25 Masseprozent. Hierdurch ergibt sich bei Verwendung von 12,5kg Arbeitspack die Zugabe eines Beutels mit 150g (Packungseinheit 4 Beutel á 150g im Pappkarton). Bei kleineren Gebinden, wie z.B. 5 kg Arbeitspack (2 x 2,5kg im Knetbeutel) oder Teilentnahmen, sind die Mengen entsprechend zu ermitteln und abzuwiegen. Der Zeitaufwand des Mischvorgangs ist mit zu berücksichtigen. Es ist grundsätzlich eine mechanische Mischvariante (langsam laufendes Rührgerät mit Rondenrührkorb oder Wendelrührkorb) vorzusehen. Eine gleichmäßig sämige bzw. homogene Abdichtungsmasse ist durch das Mischen von Hand (Rührholz) nicht gewährleistet. Bei 12,5 kg Gebinden ist der Mischvorgang mit ca. 5-8 Minuten anzusetzen, deshalb ist das KEMCO TX Stellmittel immer vor Zugabe der Härter-Komponente B in die Basiskomponente A von KEMPEROL 2K-PUR einzumischen.

Die Zugabe von KEMCO TX Stellmittel nach zuvor beschriebener Vorgehensweise hat bis auf die Tatsache, dass KEMPEROL 2K-PUR dickflüssiger wird, keine Einflüsse auf andere Produkteigenschaften (siehe Technisches Merkblatt KEMPEROL 2K-PUR Abdichtung).

Hinweis: Alle vorhergehenden Technik Informationen 30 verlieren mit dieser Ausgabe ihre Gültigkeit.

Ausgegeben: Vellmar, 2024-03-04

Unsere technischen Merkblätter / Technik Informationen und unsere anwendungstechnische Beratung geben jeweils nur den aktuellen Wissensstand in unserem Unternehmen und die Erfahrung mit unseren Produkten wieder. Mit jeder Neuauflage verliert die jeweils vorhergehende technische Information ihre Gültigkeit. Deshalb ist es erforderlich, dass Sie stets das aktuelle Merkblatt zur Hand haben. Die jeweils neuste Fassung ist auf kemperol.de unter Medien > Downloads abrufbar. Bei An- und Verwendung unserer Produkte ist in jedem Einzelfall eine eingehende, objektbezogene, qualifizierte Überprüfung erforderlich, ob das jeweilige Produkt und/oder die Anwendungstechnik den spezifischen Erfordernissen und Zwecken genügt. Wir haften lediglich für die Mangelfreiheit unserer Produkte, dies allerdings auch nur, wenn unser jeweiliges Produkt entsprechend unseren Verarbeitungsrichtlinien in den technischen Merkblättern eingesetzt und verarbeitet worden ist. Die sach- und fachgerechte Verarbeitung unserer Produkte fällt daher ausschließlich in den Haftungs- und Verantwortungsbereich des Anwenders (Verarbeiters). Der Verkauf unserer Produkte erfolgt ausschließlich auf der Grundlage unserer Verkaufs- und Lieferbedingungen.

Technik-Information 33 – Verarbeitung von KEMPEROL AC Speed / AC Speed+ Abdichtungen bei Temperaturen unter +5°C

KEMPEROL AC Speed Abdichtung können auch bei widrigen Witterungsverhältnissen, bezogen auf die Temperaturen, hergestellt werden. KEMPEROL AC Speed härtet auch bei Temperaturen **bis -5°C** bei Zugabe von 4% KEMPEROL CP Katalysatorpulver problemlos aus. Als Einschränkung gilt immer zu berücksichtigen, dass die Untergrundtemperatur 3°C bzw. 3K über den Taupunkt liegen muss.

Bei Verarbeitung unter dem Gefrierpunkt bis max. -5°C ist darauf zu achten, dass der Untergrund frei von Eis, Reif, Schnee und überfrierende Nässe ist.

Weitere Anforderungen an den Untergrund (Punkt „Feuchtigkeit“) sind in der Technik-Information 21 „Prüfung-Bearbeitung-Vorbereitung des Untergrundes“ (TI 21) detailliert beschrieben.

Die geringen Temperaturen können jedoch Einfluss auf die Produkteigenschaften, wie z.B. Topfzeit, Verarbeitungszeit, Regenfestigkeit und Aushärtung nehmen. Je kälter die Witterung ist, desto langsamer kann der chemische Prozess ablaufen.

Dies hat jedoch keine negativen Auswirkungen auf die technischen Parameter der KEMPEROL AC Speed Abdichtung bezüglich der Funktionalität.

Oben genannte Angaben gelten auch für die KEMPERTEC AC-Grundierung, KEMPERTEC AC M-Primer und den KEMPERTEC AC Fugenverguss .

Hinweis: Alle vorhergehenden Technik Informationen 33 verlieren mit dieser Ausgabe ihre Gültigkeit.

Ausgegeben: Vellmar, 2024-03-04

Unsere technischen Merkblätter / Technik Informationen und unsere anwendungstechnische Beratung geben jeweils nur den aktuellen Wissensstand in unserem Unternehmen und die Erfahrung mit unseren Produkten wieder. Mit jeder Neuauflage verliert die jeweils vorhergehende technische Information ihre Gültigkeit. Deshalb ist es erforderlich, dass Sie stets das aktuelle Merkblatt zur Hand haben. Die jeweils neuste Fassung ist auf kemperol.de unter Medien > Downloads abrufbar. Bei An- und Verwendung unserer Produkte ist in jedem Einzelfall eine eingehende, objektbezogene, qualifizierte Überprüfung erforderlich, ob das jeweilige Produkt und/oder die Anwendungstechnik den spezifischen Erfordernissen und Zwecken genügt. Wir haften lediglich für die Mangelfreiheit unserer Produkte, dies allerdings auch nur, wenn unser jeweiliges Produkt entsprechend unseren Verarbeitungsrichtlinien in den technischen Merkblättern eingesetzt und verarbeitet worden ist. Die sach- und fachgerechte Verarbeitung unserer Produkte fällt daher ausschließlich in den Haftungs- und Verantwortungsbereich des Anwenders (Verarbeiters). Der Verkauf unserer Produkte erfolgt ausschließlich auf der Grundlage unserer Verkaufs- und Lieferbedingungen.

Technik-Information 34 - Korrektes Abkleben der mit KEMPEROL zu bearbeitenden Fläche

Abkleben der zu bearbeitenden Fläche

Um einen sauberen Randabschluss zu erhalten, ist es zwingend notwendig, vor der Verarbeitung der KEMPEROL-Produkte, die abzudichtenden Flächen zu markieren und die Abdichtungsgrenzen mit einem Gewebeband (Panzerband) abzukleben. Dabei ist zu prüfen, ob der vorhandene Untergrund das stark klebende Gewebeband aufnehmen kann, ohne dass es beim anschließenden Abziehen zu Schäden am Untergrund führt.

Schritt 1: Abmessen und Anzeichnen

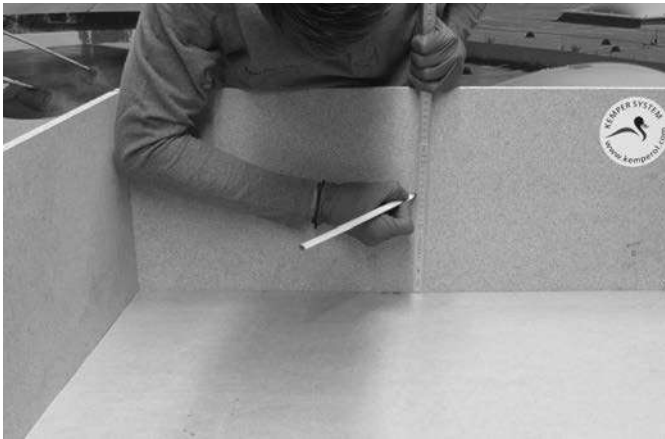

Schritt 2: Abkleben der markierten Fläche mit Gewebeband (Panzerband)

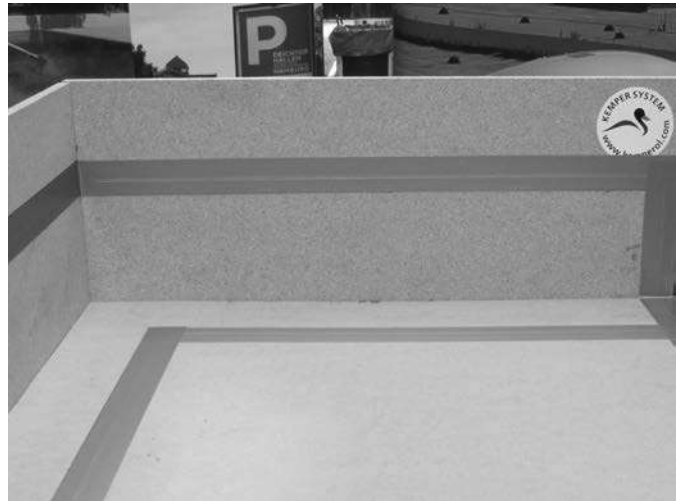

Beim Abkleben das Gewebeband andrücken und abschließend mit der Hand glatt streichen, um unterlaufendes Material zu vermeiden.

Schritt 3: Aufbringen der KEMPERTEC Grundierung (sofern erforderlich)

Die Verarbeitung der KEMPERTEC Grundierung ist dem jeweiligen Technischen Merkblatt zu entnehmen.
Die Verarbeitungsrichtlinien sind zu beachten und einzuhalten.

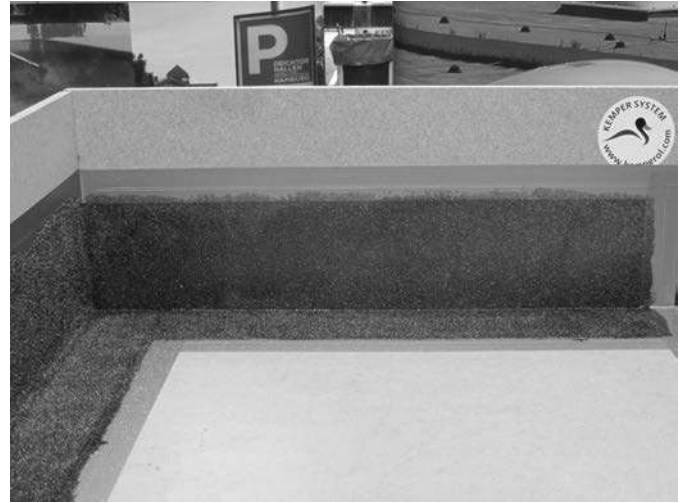
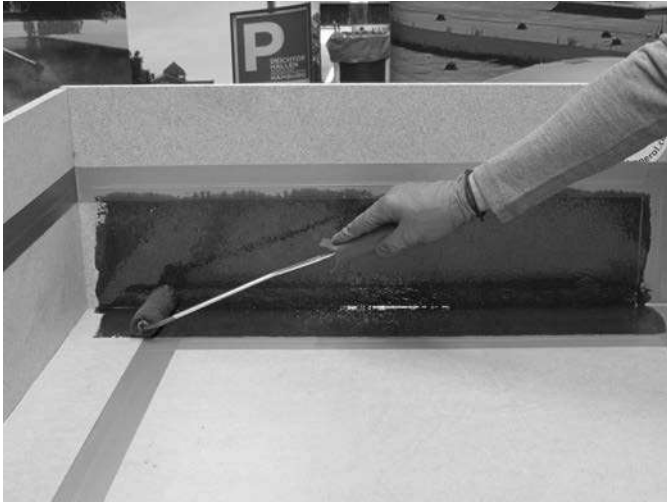

Schritt 4: Gewebeband (Panzerband) entfernen

Das Gewebeband (Panzerband) muss unmittelbar nach Auftragen der Grundierung entfernt werden, um Beschädigungen der KEMPERTEC Grundierung zu vermeiden.

Hierbei ist zu beachten, dass das Gewebeband (Panzerband) von der noch nassen KEMPERTEC Grundierung nach oben abgezogen wird.

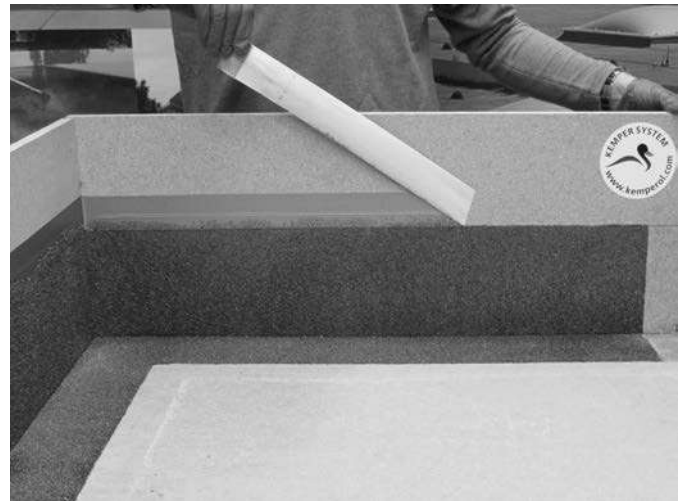



Vor Abdichtungsarbeiten mit KEMPEROL Abdichtung muss erneut abgeklebt werden. Hierbei ist ein neues Gewebeband ca. 1-2 mm oberhalb der KEMPERTEC Grundierung anzubringen.

Auch hier muss das Gewebeband vor Aushärtung der KEMPEROL Abdichtung abgezogen werden.

Hinweis: Alle vorhergehenden Technik Informationen 34 verlieren mit dieser Ausgabe ihre Gültigkeit.

Ausgegeben: Vellmar, 2024-03-04

Unsere technischen Merkblätter / Technik Informationen und unsere anwendungstechnische Beratung geben jeweils nur den aktuellen Wissensstand in unserem Unternehmen und die Erfahrung mit unseren Produkten wieder. Mit jeder Neuauflage verliert die jeweils vorhergehende technische Information ihre Gültigkeit. Deshalb ist es erforderlich, dass Sie stets das aktuelle Merkblatt zur Hand haben. Die jeweils neuste Fassung ist auf kemperol.de unter Medien > Downloads abrufbar. Bei An- und Verwendung unserer Produkte ist in jedem Einzelfall eine eingehende, objektbezogene, qualifizierte Überprüfung erforderlich, ob das jeweilige Produkt und/oder die Anwendungstechnik den spezifischen Erfordernissen und Zwecken genügt. Wir haften lediglich für die Mangelfreiheit unserer Produkte, dies allerdings auch nur, wenn unser jeweiliges Produkt entsprechend unseren Verarbeitungsrichtlinien in den technischen Merkblättern eingesetzt und verarbeitet worden ist. Die sach- und fachgerechte Verarbeitung unserer Produkte fällt daher ausschließlich in den Haftungs- und Verantwortungsbereich des Anwenders (Verarbeiters). Der Verkauf unserer Produkte erfolgt ausschließlich auf der Grundlage unserer Verkaufs- und Lieferbedingungen.

Allgemeine Hinweise

Witterungs- und/oder UV-bedingte Farbtonveränderungen haben keinen Einfluss auf die technischen Parameter. Zeitangaben verkürzen sich bei höheren und verlängern sich bei niedrigeren Umgebungs- und Untergrundtemperaturen. Den Produkten von KEMPER SYSTEM dürfen keine systemfremden Stoffe zugemischt werden.

Unsere technischen Merkblätter / Technik Informationen und unsere anwendungstechnische Beratung geben jeweils nur den aktuellen Wissensstand in unserem Unternehmen und die Erfahrung mit unseren Produkten wieder. Mit jeder Neuauflage verliert die jeweils vorhergehende technische Information ihre Gültigkeit. Deshalb ist es erforderlich, dass Sie stets das aktuelle Merkblatt zur Hand haben. Die jeweils neuste Fassung ist auf kemperol.de unter Medien > Downloads abrufbar. Bei An- und Verwendung unserer Produkte ist in jedem Einzelfall eine eingehende, objektbezogene, qualifizierte Überprüfung erforderlich, ob das jeweilige Produkt und/oder die Anwendungstechnik den spezifischen Erfordernissen und Zwecken genügt. Wir haften lediglich für die Mangelfreiheit unserer Produkte, dies allerdings auch nur, wenn unser jeweiliges Produkt entsprechend unseren Verarbeitungsrichtlinien in den technischen Merkblättern eingesetzt und verarbeitet worden ist. Die sach- und fachgerechte Verarbeitung unserer Produkte fällt daher ausschließlich in den Haftungs- und Verantwortungsbereich des Anwenders (Verarbeiters). Der Verkauf unserer Produkte erfolgt ausschließlich auf der Grundlage unserer Verkaufs- und Lieferbedingungen.

Verarbeitungszeit – Topfzeit:

Unter Topfzeit wird bei reaktiven Materialien die Zeit der Verwendbarkeit bezeichnet. Sie wird bisweilen auch „Gebrauchsdauer“ genannt. Es ist also die Zeit zwischen dem Beginn des Anmischens eines mehrkomponentigen Produktes (bzw. bei einkomponentigen Produkten mit dem Öffnen des Gebindes) und dem Ende seiner Verwendbarkeit, sozusagen die Zeitspanne, in der sich die Substanz noch „aus dem Topf nehmen“ lässt. Meist zeigt sich das Ende der Topfzeit durch einen deutlichen Viskositätsanstieg (Zunahme der Zähigkeit), der eine weitere Verarbeitung verhindert. Bei unseren Produkten sind Topfzeit und Verarbeitungszeit in der Regel nicht gleichlautend! Dies liegt darin begründet, dass die Topfzeit mittels eines Viskosimeters bei dem Erreichen einer definierten Zähflüssigkeit bestimmt wird, diese jedoch über der praxisrelevanten Verarbeitungszeit liegt. Durch die Veränderung der Zähflüssigkeit wird verständlicherweise das Eindring- und Durchtränkungsverhalten (bezogen auf den Untergrund bzw. Vlies) erheblich beeinflusst. Zum Ende der Topfzeit ist die Viskosität der Produkte so hoch, dass kein bestimmungsgemäßer Gebrauch bzw. ausreichende Haftung zum Untergrund möglich ist. Deshalb liegen unsere Verarbeitungszeiten ca. 3-5 Minuten niedriger als unsere gemessenen Topfzeiten. Als Faustformel sollten Produkte deren Zähflüssigkeit deutlich über derjenigen von flüssigem Honig (~ 10000 mPas) liegt nicht mehr verarbeitet werden.

Weiterbeschichtung:

Hier wird die Zeitspanne für das frühestmögliche Auftragen einer nachfolgenden Schutz- / Nuttschicht angegeben. Diese Zeitspanne wird einerseits durch das Erreichen einer ausreichenden Festigkeit bzw. Aushärtung und andererseits durch das ggf. notwendige Ausgasen (Verdunsten) von Lösemitteln bestimmt. Abhängig von der Witterung sollten die nachfolgenden Schichten innerhalb eines Zeitraums von 14 Tagen aufgebracht werden.

Absanden:

Das Absanden von zweikomponentigen Grundierungen ist generell zu empfehlen. Zwingend erforderlich ist ein Absanden, bei allen Produkten auf Epoxidharz-Basis (KEMPERTEC EP-Grundierung / KEMPERTEC EP5-Grundierung). Durch das Absanden der Grundierung mit Naturquarz (mind. 2,0 kg / m²) wird eine Oberfläche mit entsprechender Rauigkeit erreicht, die für einen optimalen Haftverbund mit der nachfolgenden Schicht sorgt. Als sekundäre Aufgabe übernimmt eine Absandung auch den Schutz der Grundierung vor UV-Strahlung – insbesondere wenn längere Arbeitsunterbrechungen (länger als 14 Tage) notwendig sind.

Produkte:

KEMPERTEC - Grundierungen sind auf Alterungsbeständigkeit ausgelegt - eine UV-Beständigkeit ist in der Regel nicht gegeben. KEMPEROL - Abdichtungsprodukte sind auf Alterungsbeständigkeit bzw. UV-Beständigkeit und unsere dekorativen KEMPERDUR - Produkte auf UV-Beständigkeit und Farbechtheit ausgelegt.

UV-Beständigkeit:

Die Alterungsbeständigkeit gegenüber Licht (UV-Licht) gemäß ETAG 005 ist für unsere Abdichtungsprodukte nachgewiesen.

Farbechtheit:

Widerstandsfähigkeit und Konstanz der Farbe gegenüber (UV-)Licht und Umwelteinflüssen ('lichtecht').

Vergilbung:

Da bei unseren Abdichtungsprodukten keine lichtechten Rohstoffe verwendet werden, kann abhängig von der Bewitterung und der Einwirkung von UV-Licht eine 'Vergilbung' beobachtet werden, die die Funktionsfähigkeit der Abdichtung jedoch nicht beeinträchtigt.

Leistungsstufen für flüssig aufzubringende Dachabdichtungen nach ETAG 005

Leistungsstufen

Klassen	Kurzzeichen	Leistungsstufen
Klimazone	M	gemäßigtes Klima
	S	extremes Klima
Erwartete Nutzungsdauer*	W1	5 Jahre
	W2	10 Jahre
	W3	25 Jahre
Nutzlasten	P1	geringe Beanspruchung
	P2	mäßige Beanspruchung
	P3	normale Beanspruchung
	P4	besondere Beanspruchung
Dachneigung	S1	< 5 %
	S2	5 % bis 10 %
	S3	10 % bis 30 %
	S4	> 30 %
Niedrigste Oberflächentemperaturen	TL1	+ 5°C
	TL2	- 10°C
	TL3	- 20°C
	TL4	- 30°C
Höchste Oberflächentemperaturen	TH1	+ 30°C
	TH2	+ 60°C
	TH3	+ 80°C
	TH4	+ 90°C

* Die Nutzungsklasse ist eine Abschätzung der Nutzungsdauer auf Basis der Ergebnisse von Dauerhaftigkeitsprüfungen nach ETAG 005. Für die Nutzungsklasse W3 ist eine mindestens 5-jährige Praxisbewährung nachzuweisen.

Übersicht der Leistungsstufen der KEMPEROL Abdichtungen

KEMPEROL Abdichtungen	Leistungsstufen							
	W2	W3	P3	P4	TL3	TL4	TH3	TH4
KEMPEROL V 210 M / BR M	X	X	X	X	X	X	X	X
KEMPEROL 1K-PUR	X	X	X	X	X	X	X	X
KEMPEROL 2K-PUR	X	X	X	X	X	X	X	X
KEMPEROL 1K-SF	X	X	X	X	X	X	X	X
KEMPEROL AC Speed	X	X	X	X	X	X	X	X
KEMPEROL PU Aqua	X	X	X	X	X	X	X	X

Beständigkeitsliste von A bis Z

Tabellarische Übersicht zur chemischen Beständigkeit von

ungesättigten Polyestern (UP)

- KEMPEROL V 210 M
- KEMPEROL BR M

einkomponentigen Polyurethanen (1K-PU)

- KEMCO 1K-Grundierung
- KEMPERTEC R-Grundierung
- KEMPEROL 1K-PUR Abdichtung
- KEMPERDUR Deko
- KEMPERDUR Finish glänzend
- KEMPERDUR Finish matt
- KEMCO QB1 Bindemittel

zweikomponentigen Polyurethanen (2K-PU)

- KEMPEROL 2K-PUR Abdichtung
- KEMPERDUR Deko 2K
- KEMPERDUR HB Dickbeschichtung
- KEMPERDUR TC Beschichtung

Polymethylmethacrylaten (PMMA)

- KEMPERTEC AC-Grundierung
- KEMPERTEC AC M-Primer
- KEMPEROL AC Speed Abdichtung
- KEMPEROL AC Speed+ Abdichtung
- KEMPERDUR AC Beschichtung
- KEMPERDUR AC Park
- KEMPERDUR AC-Finish

Epoxidharzen (EP)

- KEMPERTEC EP5-Grundierung
- KEMCO POX 2K-Grundierung
- KEMPERDUR EP-Finish

Stand: Vellmar, 2024-02-29

Medien	fest	Lösung	flüssig	UP	1K-PU	2K-PU	PMMA	EP
Aceton			X	-	-	-	-	-
Akkusäure		X		0	0	0	+	+
Aluminiumchlorid Lösung 30%		X		+	+	+	+	+
Ameisensäure < 30%		X		0	0	0	0	0
Ameisensäure 31-85%		X		-	-	-	-	-
Ammoniak-Lösung < 10%		X		-	-	-	+	+
Ammoniumchlorid	X	X		+	+	+	+	+
Ammoniumcarbonat	X	X		+	+	+	+	+
Ammoniumperchlorat	X	X		0	0	0	+	+
Ammoniumphosphat	X	X		+	+	+	+	+
Ammoniumsulfat	X	X		+	+	+	+	+
Bariumchlorid	X	X		+	+	+	+	+
Bariumhydroxid	X			0	0	0	+	+
Bariumhydroxid - Lösung		X		-	-	-	+	+
Bariumnitrat	X	X		+	+	+	+	+
Benzin			X	0	0	0	0	+
Bernsteinsäure	X	X		+	+	+	+	+
Bier			X	+	+	+	+	+
Bleiacetat	X	X		+	+	+	+	+
Bleichlauge			X	-	-	-	-	0
Borax	X	X		+	+	+	+	+
Borsäure		X		+	+	+	+	+
Bromwasserstoffsäure		X		0	0	0	+	0
Butanal			X	-	-	-	-	-
Butanol			X	0	0	0	+	+
Buttersäure			X	-	-	-	+	0
Butylacetat			X	-	-	-	-	+
Calciumchlorid	X	X		+	+	+	+	+
Calciumformiat	X	X		+	+	+	+	+
Calciumhydroxid	X			+	+	+	+	+
Calciumhydroxid-Lösung		X		-	-	-	+	+
Calciumhydroxid feucht		X		-	-	-	+	+
Calciumnitrat	X	X		+	+	+	+	+
Chlorbleichlauge			X	0	0	0	0	0
Chloressigsäure	X	X		-	-	-	-	-
Chlorkalk	X			0	0	0	0	0
Chloroform			X	-	-	-	-	+
Chlorwasser		X		0	0	0	0	0
Chlorwasser (Schwimmbecken)		X		+	+	+	+	+
Chromsäure 10%		X		-	-	-	-	-
Cobaltchlorid	X	X		+	+	+	+	+
Cobaltnitrat	X	X		+	+	+	+	+
Cyankali	X	X		+	+	+	+	+
Cyclohexanol			X	0	0	0	+	+
Cyclohexanon			X	0	0	0	-	0
Dibutylphthalt	X			0	0	0	0	+
Diäthylphthalt	X			0	0	0	0	+
Düngemittel	X	X		0	0	0	0	0
Eisen(III)chlorid Lösung 50%		X		+	+	+	+	+
Eisenchlorid	X	X		+	+	+	+	+
Eisensulfat	X	X		+	+	+	+	+

Medien	fest	Lösung	flüssig	UP	1K-PU	2K-PU	PMMA	EP
Eisensulfat feucht		X		+	+	+	+	+
Essigsäure < 10%		X		0	0	0	+	+
Essigsäure konz.			X	-	-	-	-	-
Ethanol < 50%			X	0	0	0	+	0
Ethanol konz.			X	-	-	-	+	0
Ether			X	0	0	-	-	-
Ethylacetat			X	-	-	-	-	0
Ethylglycolacetat			X	-	-	-	-	0
Flusssäure 10-14%			X	-	-	-	-	-
Formaledhyd 30-40%			X	0	0	0	-	+
Glucose	X	X		+	+	+	+	+
Glycerin			X	+	+	+	+	+
Glykol			X	0	0	0	+	0
Harnstoff	X	X		+	+	+	+	+
Heizöl EL			X	+	+	+	+	+
Isoporopylalkohol			X	0	0	0	+	0
Kalilauge 10%		X		-	-	-	+	+
Kalilauge 10-50%		X		-	-	-	0	+
Kalilauge konz.		X		-	-	-	-	+
Kaliumbromat	X	X		0	0	0	+	+
Kaliumcarbonat	X	X		+	+	+	+	+
Kaliumchlorat	X	X		0	0	0	+	+
Kaliumchlorid	X	X		+	+	+	+	+
Kaliumchromat	X	X		0	0	0	+	+
Kaliumfluorid	X	X		+	+	+	+	+
Kaliumiodid	X	X		+	+	+	+	+
Kaliumnitrat	X	X		+	+	+	+	+
Kaliumpermanganat	X	X		0	0	0	+	+
Kaliumphosphat	X	X		+	+	+	+	+
Kaliumsulfat	X	X		+	+	+	+	+
Kochsalz	X	X		+	+	+	+	+
Kochsalz-Lösung gesättigt		X		+	+	+	+	+
Königswasser		X		-	-	-	-	-
Kupferchlorid	X	X		+	+	+	+	+
Kupfersulfat	X	X		+	+	+	+	+
Leinöl			X	+	+	+	+	+
Magnesiumchlorid	X	X		+	+	+	+	+
Magnesiumnitrat	X	X		+	+	+	+	+
Magnesiumsulfat	X	X		+	+	+	+	+
Maleinsäure	X		X	+	+	+	+	+
Mangansulfat	X	X		+	+	+	+	+
Margarine	X		X	+	+	+	+	+
Maschinenöl			X	+	+	+	+	+
Methylacetat			X	-	-	-	-	-
Methylalkohol			X	-	-	-	+	-
Methylamin			X	-	-	-	-	-
Methylenchlorid			X	-	-	-	-	-
Methylethylketon			X	-	-	-	-	-
Methylisobutylketon			X	-	-	-	-	-
Milch			X	+	+	+	+	+
Milchsäure 10 %		X		+	+	+	+	+
Milchsäure konz.		X		0	0	0	0	+

Medien	fest	Lösung	flüssig	UP	1K-PU	2K-PU	PMMA	EP
Mineralöl			X	+	+	+	+	+
Natriumacetat	X	X		+	+	+	+	+
Natriumbromat	X	X		0	0	0	0	0
Natriumbromid	X	X		+	+	+	+	+
Natriumcarbonat	X	X		+	+	+	+	+
Natriumchlorat	X	X		0	0	0	0	0
Natriumchlorid	X	X		+	+	+	+	+
Natriumcyanid	X	X		+	+	+	+	+
Natriumfluorid	X	X		+	+	+	+	+
Natriumhypochlorit	X	X		+	+	+	+	+
Natriumnitrat	X	X		+	+	+	+	+
Natriumperborat	X	X		0	0	0	0	0
Natriumperchlorat	X	X		0	0	0	0	0
Natriumperoxid	X	X		-	-	-	-	-
Natriumphosphat	X	X		+	+	+	+	+
Natriumsulfat	X	X		+	+	+	+	+
Natriumsulfit	X	X		+	+	+	+	+
Natronlauge 10%		X		-	-	-	+	+
Natronlauge 10-50%		X		-	-	-	0	+
Natronlauge konz.		X		-	-	-	-	+
Nickelchlorid	X	X		+	+	+	+	+
Nickelsulfat	X	X		+	+	+	+	+
Oleum		X		-	-	-	-	-
Oxalsäure	X	X	X	0	0	0	0	+
Ozon				+	+	+	+	+
Paraffinöl			X	+	+	+	+	+
Perchlorsäure < 10%		X		0	0	0	+	0
Perchlorsäure 70%		X		-	-	-	-	+
Persil 5%		X		+	+	+	+	+
Petroleum			X	0	0	0	0	+
Phenol	X		X	-	-	-	-	-
Phosphorsäure 10%		X		0	0	0	+	+
Phosphorsäure 50%		X		-	-	-	0	0
Phosphorsäure konz.		X		-	-	-	-	-
Phthalsäure	X			+	+	+	+	+
Propanol			X	0	0	0	+	0
Propionsäure 10%		X		0	0	0	+	0
Propionsäure konz.		X		-	-	-	0	-
Quecksilber			X	+	+	+	+	+
Quecksilberchlorid	X	X		+	+	+	+	+
Rizinusöl			X	0	0	0	0	+
Rübensirup			X	+	+	+	+	+
Salicylsäure	X	X		0	0	+	+	+
Salpetersäure		X		-	-	-	-	0
Salzsäure 20%		X		-	-	-	0	+
Salzsäure konz.		X		-	-	-	0	0
Schmierfett	X			+	+	+	+	+
Schmieröl			X	+	0	+	+	+
Schwefelsäure 10%		X		+	+	+	+	+
Schwefelsäure 20%		X		+	+	+	+	+
Schwefelsäure 40%		X		0	0	0	+	0
Schwefelsäure 60%		X		-	-	-	+	0

Medien	fest	Lösung	flüssig	UP	1K-PU	2K-PU	PMMA	EP
Schwefelsäure konz.		X		-	-	-	-	-
Silbernitrat	X	X		+	+	+	+	+
Speiseöl			X	+	+	+	+	+
Stearinsäure (Fettsäure)	X	X		+	+	+	+	+
Streusalz	X	X		+	+	+	+	+
Streusalz feucht		X		+	+	+	+	+
Styrol			X	-	-	-	-	o
Tanninsäure			X	+	+	+	+	+
Terpentinöl			X	o	o	o	o	o
Tetrachlorkohlenstoff			X	-	-	-	-	-
Tetrahydrofuran (THF)			X	-	-	-	-	-
Toluol			X	-	-	-	-	-
Trichlorethan			X	-	-	-	-	-
Trichlorethylen			X	-	-	-	-	-
Triethanolamin			X	-	-	-	-	-
Triethylamin		X		-	-	-	-	-
Trinatriumphosphat	X	X		o	o	o	o	o
Urin			X	o	o	o	+	+
Wasser (destilliert)			X	+	+	+	+	+
Wasser (Meer-, Mineral-, Trink-)			X	+	+	+	+	+
Wasserglas (Na-K)		X		o	o	o	o	+
Wein		X		+	+	+	+	+
Weinsäure	X	X		+	+	+	+	+
Xylol			X	-	-	-	-	o
Zinkchlorid	X	X		+	+	+	+	+
Zinknitrat	X	X		+	+	+	+	+
Zinksulfat	X	X		+	+	+	+	+
Zinnchlorid	X	X		+	+	+	+	+
Zitronensäure	X	X		o	o	o	+	+
Zucker	X	X		+	+	+	+	+
Zucker feucht		X		+	+	+	+	+

+ beständig
o bedingt beständig

- unbeständig

- keine Veränderungen der Probe nach 60 Tage-Lagerung bei 20°C in dem aufgeführten Medium
- keine Veränderung der Probe 3 Tage-Lagerung bei 20°C in dem angeführtem Medium (d.h. Abdichtung ist nur bei Einwirkung von geringen Mengen und umgehender Entfernung beständig)
- starke Veränderung der Probe in dem angeführtem Medium

Mischung von Chemikalien und andere Umgebungsbedingungen sind eigenständigen Erprobungen zu unterziehen.

Kalkulationsempfehlung

Tabellarische Übersicht über **Material- und Zeitbedarf** für die Verarbeitung von KEMPEROL Produkten



Produkt	Verbrauch	Zeit
KEMPERTEC Grundierungen		
KEMPERTEC R-Grundierung	mind. 0,5 kg / m ²	ca. 5 min / m ²
KEMCO 1K-Grundierung	mind. 0,3 kg / m ²	ca. 3 min / m ²
KEMPERTEC AC-Grundierung / KEMPERTEC AC M-Primer	mind. 0,5 kg / m ²	ca. 5 min / m ²
KEMPERTEC EP5-Grundierung	mind. 0,5 kg / m ²	ca. 5 min / m ²
KEMCO NQ 0408 Naturquarz	mind. 2,0 kg / m ²	ca. 1 min / m ²
KEMPERTEC Rapid SF Grundierung	mind. 0,5 kg/m ²	ca. 5 min / m ²
KEMPERTEC FPO-Grundierung	mind. 0,05 kg / m ²	ca. 3 min / m ²
KEMCO POX 2K-Grundierung	mind. 0,25 kg/m ²	ca. 5 min / m ²
KEMPERTEC Glass Primer	mind. 0,03 kg/m ²	ca. 3 min / m ²
KEMPERTEC TPO-Grundierung	mind. 0,05 kg / m ²	ca. 3 min / m ²
Kratzspachtel		
KEMPERTEC EP5-Grundierung		
KEMPERTEC KR Quarzsandmischung (Mischungsverhältnis 1:2)	mind. 2 kg / m ² / mm	ca. 7 min / m ²
KEMPERTEC AC-Grundierung		
KEMPERTEC KR Quarzsandmischung (Mischungsverhältnis 1:3)	mind. 2 kg / m ² / mm	ca. 7 min / m ²
Reparaturmörtel		
KEMPERTEC EP5-Grundierung		
KEMPERTEC KR Quarzsandmischung (Mischungsverhältnis 1:5)	mind. 2 kg / m ² / mm	ca. 7 min / m ²
Alkalischutz		
KEMPERTEC EP5-Grundierung mit	mind. 0,4 kg / m ²	ca. 6 min / m ²
KEMCO NQ 0712 Naturquarz	mind. 1,5 kg / m ²	ca. 1 min / m ²
KEMPERTEC AC-Grundierung mit	mind. 0,4 kg / m ²	ca. 6 min / m ²
KEMCO NQ 0712 Naturquarz	mind. 1,5 kg / m ²	ca. 1 min / m ²
KEMPEROL Abdichtungen		
KEMPEROL 1K-PUR Abdichtung mit	mind. 3,4 kg/m ²	ca. 12 min / m ²
KEMPEROL 165 Vlies	mind. 1,05 m ² / m ²	
KEMPEROL 1K-SF Abdichtung mit	mind. 3,0 kg / m ²	ca. 12 min / m ²
KEMPEROL 165 Vlies	mind. 1,05 m ² / m ²	
KEMPEROL 2K-PUR Abdichtung mit	mind. 3,0 kg / m ²	ca. 15 min / m ²
KEMPEROL 165 Vlies	mind. 1,05 m ² / m ²	
KEMPEROL AC Speed Abdichtung mit	mind. 2,5 kg / m ²	ca. 15 min / m ²
KEMPEROL 165 Vlies	mind. 1,05 m ² / m ²	
KEMPEROL AC Speed+ Abdichtung mit	mind. 2,5 kg / m ²	ca. 15 min / m ²
KEMPEROL 165 Vlies	mind. 1,05 m ² / m ²	
KEMPEROL PU Aqua mit	mind. 2,5 kg/m ²	ca. 12 min / m ²
KEMPEROL 165 Vlies	mind. 1,05 m ² / m ²	
KEMPEROL V 210 M Abdichtung mit	mind. 2,8 kg/m ²	ca. 15 min / m ²
KEMPEROL 165 Vlies	mind. 1,05 m ² / m ²	
KEMPEROL Vlies		
für überlappende Verarbeitung KEMPEROL Vlies	mind. 1,05 m ² / m ²	siehe Abdichtung
für gestoßene Verarbeitung KEMCO RS Streifenarmierung	mind. 1,0 m ² / m ² ca. 1 lfm / Stoß	siehe Abdichtung

KEMPERDUR AC Park und KEMPERDUR AC Park+

KEMPERDUR AC Park mit KEMPERDUR AC Füllstoff	mind. 1,2 kg / m ² mind. 2,8 kg / m ²	ca. 15 min / m ²
KEMPERDUR AC Park+ mit KEMPERDUR AC Park+ Spezialfüllstoff	mind. 1,5 kg / m ² mind. 2,5 kg / m ²	ca. 15 min / m ²
KEMPERDUR AC-Finish	mind. 0,75 kg / m ²	ca. 3 min / m ²

KEMPERDUR AC Beschichtung

KEMPERDUR AC Beschichtung mit KEMPERDUR AC Füllstoff	mind. 1,2 kg / m ² mind. 2,8 kg / m ²	ca. 12 min / m ²
KEMPERDUR AC-Finish* mit KEMPERDUR CS Microchips	mind. 0,75 kg / m ² mind. 0,1 kg / m ²	ca. 3 min / m ² ca. 2 min / m ²

KEMPERTEC AC GF Gefällespachtel und KEMPERTEC AC RM Reparaturspachtel

KEMPERTEC AC GF Gefällespachtel	mind. 2,1 kg / m ² / mm	ca. 18 min / m ²
KEMPERTEC AC RM Reparaturspachtel	mind. 1,4 kg / m ² / mm	ca. 18 min / m ²

KEMPERDUR HB Dickbeschichtung

für waagerechte Flächen		
KEMPERDUR HB Dickbeschichtung und KEMPERDUR CL Chips	mind. 6 kg / m ² mind. 0,03 kg / m ²	ca. 15 min / m ² ca. 2 min / m ²
für senkrechte Flächen		
KEMPERDUR Deko 2K*	mind. 0,4 kg / m ²	ca. 8 min / m ²

KEMPERDUR Finish glänzend

KEMPERDUR Finish glänzend	mind. 0,2 kg / m ²	ca. 5 min / m ²
---------------------------	-------------------------------	----------------------------

KEMPERDUR TC Beschichtung

KEMPERDUR TC Beschichtung und KEMCO NQ 0712 Naturquarz (inkl. Abfegen des überschüssigen Naturquarzes)	mind. 4,0 kg / m ² mind. 4,0 kg / m ²	ca. 8 min / m ² ca. 5 min / m ²
KEMPERDUR TC Beschichtung und KEMPERDUR CQ 0408 Colorquarz (inkl. Abfegen des überschüssigen Colorquarzes)	mind. 4,0 kg / m ² mind. 4,0 kg / m ²	ca. 8 min / m ² ca. 5 min / m ²
KEMPERDUR TC Beschichtung und KEMCO Coloritquarze (inkl. Abfegen des überschüssigen Colorquarzes)	mind. 4,0 kg / m ² mind. 4,0 kg / m ²	ca. 8 min / m ² ca. 5 min / m ²

KEMPERDUR Finish matt*

KEMPERDUR Finish matt	mind. 0,2 kg / m ²	ca. 5 min / m ²
-----------------------	-------------------------------	----------------------------

Haftbrücke

KEMPERTEC EP5-Grundierung mit KEMCO NQ 0408 Naturquarz	mind. 0,3 kg / m ² mind. 2,0 kg / m ²	ca. 5 min / m ² ca. 1 min / m ²
KEMCO 1K-Grundierung mit KEMCO NQ 0408 Naturquarz	mind. 0,3 kg / m ² mind. 2,0 kg / m ²	ca. 3 min / m ² ca. 1 min / m ²

KEMCO Decor Stone / Natursteine
Haftbrücken

KEMPERTEC EP5-Grundierung mit KEMCO NQ 0408 Naturquarz	mind. 0,3 kg / m ² mind. 0,3 kg / m ²	ca. 5 min / m ² ca. 1 min / m ²
KEMCO QB1 Bindemittel KEMCO Decor Stone / Natursteine (Mischungsverhältnis 1,75 kg Gebinde Bindemittel auf 25 kg Decor Stone / Natursteine)	mind. 18 kg / m ²	ca. 20 min / m ²

KEMPERDUR Quarzbelag		
KEMPERDUR Deko transparent	mind. 0,3 kg / m ²	ca. 4 min / m ²
KEMPERDUR CQ 0408 Colorquarz oder KEMCO Coloritquarze	mind. 4,0 kg / m ²	ca. 3 min / m ²
KEMPERDUR Deko transparent als Versiegelung (inkl. Abfegen des überschüssigen Colorquarzes)	mind. 0,4 kg / m ²	ca. 10 min / m ²
KEMPERDUR Deko*		
KEMPERDUR Deko	mind. 1,2 kg / m ²	ca. 6 min / m ²
KEMPERDUR CL Chips	mind. 0,03 kg / m ²	ca. 2 min / m ²
KEMPERDUR Finish matt	mind. 0,2 kg / m ²	ca. 3 min / m ²
KEMPERDUR Deko 2K*		
KEMPERDUR Deko 2K und KEMPERDUR CL Chips	mind. 1,2 kg / m ² mind. 0,03 kg / m ²	ca. 8 min / m ² ca. 2 min / m ²
KEMPERDUR EP-Finish*		
KEMPERDUR EP-Finish farbig	mind. 0,7 kg/m ²	ca. 8 min / m ²
KEMPEROL 022 Abdichtung		
KEMPERTEC TG-Grundierung	mind. 100 ml / m ²	ca. 3 min / m ²
KEMPEROL 022 Abdichtung	mind. 1,6 kg/m ²	ca. 15 min / m ²
KEMPEROL 500 Vlies	mind. 1,05 m ² / m ²	
KEMPERDUR MT Mineralischer Fliesenkleber	mind. 1,6 kg / m ²	ca. 10 min / m ²
KEMPEROL FALLSTOP		
KEMPEROL FALLSTOP	mind. 0,4 kg / m ² / Arbeitsgang (1,6 kg/m ² Gesamtverbrauch**)	ca. 15 min / m ² / Arbeitsgang

Diese Tabelle stellt eine Orientierungshilfe für den Verarbeiter dar und kann nur eine Empfehlung sein. Der Einsatz der Grundierungen, Abdichtungen und Beschichtungen untereinander ist den jeweiligen Technischen Merkblättern zu entnehmen. Es sind nicht alle Kombinationen der Produkte möglich!

Der Verbrauch kann sich, je nach Detail, um ca. 20% erhöhen.

Für Detailanschlüsse wie z.B. Flachdachentwässerung, Flachdachlüfter, Wandanschluss, Lichtkuppel etc. wird in der Zeile Zeitansatz mit einem Aufschlag von ca. 100% kalkuliert. Bei kleineren Flächen (< 50 m²) sollte ein Leistungsaufschlag von ca. 2 Min. für den Anmischvorgang einkalkuliert werden!

Bei der Kalkulation des Vlieses sind 5 cm Überlappung zu berücksichtigen.

(*) Bei diesen Produkten beziehen sich Zeit- und Verbrauchsangaben auf einen Anstrich / Arbeitsgang.

(**) Gesamtverbrauch von 1,6 kg/m². Das Material ist gleichmäßig in vier Arbeitsgängen à mind. 400 g/ m² aufzubringen. (entspricht 400 µm auf dem Messkamm)



KEMPER SYSTEM GmbH & Co. KG
Holländische Straße 32-36 | 34246 Vellmar, Germany
Tel. +49 (0)561 8295-0 | post@kemper-system.com

